



2025



Colorado

Manual del propietario

Contenido

Introducción	1
Llaves, puertas y ventanas	3
Asientos y sistemas de sujeción	23
Almacenamiento	74
Instrumentos y Controles	87
Iluminación	122
Sistema de Infoentretenimiento	132
Controles de clima	150
Conducción y funcionamiento	158
Cuidado del vehículo	214
Servicio y mantenimiento	277
Datos técnicos	284
Información al cliente	287
Elaboración de informes sobre defectos de seguridad	292
OnStar	294
Servicios conectados	299
Índice alfabético	301

Introducción



Los nombres, logotipos, emblemas, eslóganes, nombres de modelos de vehículos y diseños de la carrocería del vehículo que aparecen en este manual, incluyendo sin limitar a, GM, el logotipo GM, CHEVROLET, el emblema de CHEVROLET y S10 son marcas registradas y/o marcas de servicio de General Motors LLC, sus subsidiarios, afiliados o licenciatarios.

Este manual describe funciones que podrían o no ser parte de su vehículo debido a: equipo opcional que no fue comprado con el vehículo; variaciones de modelo; especificaciones del país; funciones y aplicaciones que pueden no estar disponibles en su región; o debido a cambios posteriores a la impresión de este manual.

Consulte la documentación de compra específica para su vehículo, para confirmar las funciones aplicables.

Mantenga este manual en el vehículo para referencias rápidas.

Uso de este manual

- El presente manual describe todas las opciones y características disponibles para este modelo. **Puede ser que ciertas descripciones, incluyendo aquellas para la pantalla y las funciones del menú, no se apliquen a su vehículo debido a variantes del modelo, especificaciones de cada país, equipo especial o accesorios.**
- Las tablas de contenidos al principio del manual y de cada capítulo le ayudarán a localizar la información.
- El índice le permite buscar información específica.
- El Manual del propietario utiliza las designaciones de fábrica, que se pueden encontrar en el capítulo "Datos técnicos".

- Las indicaciones de dirección (p. ej. izquierda o derecha, delante o detrás) se refieren siempre al sentido de marcha.
- Puede ser que las pantallas de visualización del vehículo no soporten su idioma específico.

Peligro, Advertencia, y Precaución

Peligro

El texto marcado  **Peligro** proporciona información sobre el riesgo de accidentes o lesiones, incluso fatales. Si se ignora tal información, puede existir el peligro de lesiones o la muerte.

Precaución

El texto marcado **Precaución** proporciona información de posibles daños al vehículo. No prestar atención a esta información puede ocasionar daños al vehículo.

Llaves, puertas y ventanas

Llaves y seguros

Llaves	3
Sistema de entrada sin llave a control remoto (RKE)	4
Funcionamiento del sistema de entrada sin llave a control remoto (RKE) (Arranque sin llave y Acceso sin llave)	4
Arranque remoto del vehículo (Si así está equipado)	7
Bloqueo manual pta	9
Sistema de cerradura central	9
Protección de bloqueo	12

Puertas

Puertas traseras (Si así está equipado)	12
Compartimento de carga	12
Puerta trasera (Trailblazer)	12
Puerta trasera (Colorado)	14

Seguridad del vehículo

Sistema de alarma antirrobo	15
Inmovilizador	16

Espejos exteriores

Espejos convexos	16
Espejos manuales	17

Espejos eléctricos (Si así está equipado)	17
Espejos plegables	17

Espejos interiores

Espejo retrovisores interiores	18
Espejo retrovisor manual	18
Espejo retrovisor de atenuación automática	19

Ventanas

Ventanas eléctricas	19
Ventanilla trasera con calefacción (Si así está equipado)	21
Viseras	22

Llaves y seguros

Llaves

Llaves de reemplazo

Si necesita una llave de repuesto y los códigos de activación respectivos, se pueden solicitar a través de un concesionario Chevrolet.

Arranque sin llave



Acceso Sin Llave



Retire la llave oprimiendo el botón en el lado del transmisor RKE cerca de la parte inferior y tire de ella. Nunca tire de la llave para sacarla sin oprimir el botón.

Nota

Este vehículo puede tener una llave de repuesto rígida.

Sistema de entrada sin llave a control remoto (RKE)

Si disminuye el rango de operación de la Entrada remota sin llave (RKE):

- Verifique la distancia. El transmisor podría estar muy alejado del vehículo.
- Verifique la ubicación. Otros vehículos u objetos podrían estar bloqueando la señal.
- Verifique la batería del transmisor. Consulte "Reemplazo de la batería" más adelante en esta sección.
- Si el transmisor todavía no está funcionando correctamente, consulte a un distribuidor Chevrolet.

Funcionamiento del sistema de entrada sin llave a control remoto (RKE) (Arranque sin llave y Acceso sin llave)

El transmisor de entrada remota sin llave (RKE) puede funcionar hasta 30 m de distancia del vehículo.

Otras condiciones pueden afectar el funcionamiento del transmisor. Consulte *Sistema de entrada sin llave a control remoto (RKE)* ⇨ 4.





Los siguientes pueden estar disponibles:

: Oprima para cerrar los seguros de todas las puertas. Las luces direccionales pueden encender y/o la bocina puede sonar en la segunda presión para indicar el cerrado. Consulte *Personalización del vehículo* ⇨ 119.

Presionar puede también activar el sistema antirrobo. Consulte *Sistema de alarma antirrobo* ⇨ 15.

Si está equipado, presione y sostenga  hasta que las ventanas se cierren completamente. Las ventanas no funcionarán a menos que se habilite el funcionamiento remoto de ventanas. Consulte *Personalización del vehículo* ⇨ 119.

: Presione para desbloquear la puerta. Al presionar  puede también desactivar el sistema antirrobo. Consulte *Sistema de alarma antirrobo* ⇨ 15.

Si está equipado, presione y sostenga  hasta que las ventanas se abran completamente. Las ventanas no funcionarán a menos que se habilite el funcionamiento remoto de ventanas. Consulte *Personalización del vehículo* ⇨ 119.

Operación de acceso sin llave (si está equipado)

Con el sistema de acceso sin llave, puede desbloquear y bloquear las puertas y el acceso a la cajuela sin retirar el transmisor RKE de su bolsillo, bolsa, portafolio, etc. El transmisor RKE debe estar máximo a 1 m de la puerta o cajuela que se abrirá. Si está equipado, habrá un botón en la manija de la puerta del conductor.

Desbloqueo/boqueo sin llave de la puerta

Cuando las puertas estén bloqueadas y el transmisor de entrada sin llave esté dentro de 1 m de la manija de la puerta del conductor, presionar el botón de bloqueo/desbloqueo en la manija de la puerta desbloqueará la puerta.

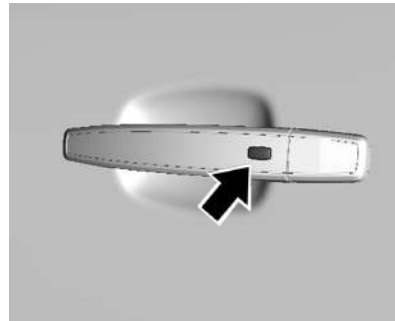

Alerta del control remoto abandonado en el vehículo

Si esta función se encendió, cuando el vehículo se apaga y se deja un transmisor RKE en el vehículo, el claxon emitirá un chirrido tres veces una vez que se cierran todas las puertas. Para activar o desactivar, consulte *Personalización del vehículo* ⇨ 119.

Programación de los transmisores para el vehículo

Solo funcionarán los transmisores RKE programados específicamente para cada vehículo. Si extravía o le roban su transmisor, deberá comprar un transmisor nuevo y pedir a su distribuidor que lo programe. Se puede volver a programar el vehículo para que los transmisores extraviados o robados ya no funcionen. Cada vehículo puede contar con hasta ocho transmisores programados para el mismo.

Arranque del vehículo con una llave no remota o una batería baja del transmisor

Si está equipado, cuando se arranque el vehículo, si la batería del transmisor es baja, el DIC puede mostrar un mensaje que indica esta condición.

Para arrancar el vehículo:



1. Coloque la llave no remota o el transmisor en la consola central o en el descansabrazos. Las posiciones correctas se muestran en las figuras.

Nota

Los objetos metálicos en la consola pueden interferir con la comunicación de la llave.

2. Para vehículos con transmisión automática con el vehículo en P (estacionamiento) o N (Neutral), pise el pedal de freno y oprima el botón ENGINE START STOP (Arranque/Paro de motor).

Para vehículos con transmisión manual, presione el pedal del embrague y el botón ENGINE START STOP (Arranque/Paro de motor).

Cambie la batería del transmisor lo antes posible.

Reemplazo de la batería

Reemplace la batería si se muestra un mensaje en el DIC que indique esta condición.

Precaución

No toque ningún circuito del transmisor al cambiar la batería. La estática de su cuerpo podría dañar el transmisor.

La batería no es recargable. Para reemplazar la batería:



1. Oprima el botón en el lado del transmisor y jale de la llave para sacarla.



2. Separe las dos mitades del transmisor utilizando una herramienta plana insertada en el área cerca a la ranura de la llave.



3. Retire la batería empujándola y deslizándola hacia la parte inferior del transmisor.
4. Inserte la nueva batería, con el lado positivo viendo hacia la tapa posterior. Empuje la batería hacia abajo hasta que esté colocada en su lugar. Sustituya la batería con una de nomenclatura CR2032 o equivalente.
5. Ensamble la tapa de la batería de nuevo en el transmisor.

Arranque remoto del vehículo (Si así está equipado)



Si está equipada, esta función permite el arranque del motor desde afuera del vehículo.

Ⓞ (arranque remoto del vehículo): Este botón estará ubicado en el transmisor RKE si el vehículo tiene arranque remoto.



El sistema de control de clima usará la configuración previa durante un arranque remoto. El desempañador trasero puede encenderse durante el arranque remoto dependiendo de las condiciones de ambiente frío. La luz del indicador de niebla trasero (si esta disponible) no se enciende durante el arranque remoto.

Las leyes en algunas comunidades locales puede restringir el uso de arrancadores remotos. Por ejemplo, algunas leyes requieren que la persona que utiliza el arranque remoto tenga el vehículo a la vista al utilizarlo. Revise las regulaciones locales para cualquier requerimiento.

Otras condiciones pueden afectar el funcionamiento del transmisor. Consulte *Funcionamiento del sistema de entrada sin llave a control remoto (RKE) (Arranque sin llave y Acceso sin llave)* ➔ 4.

Arranque del vehículo

Para arrancar el motor usando la función de arranque remoto:

1. Apunte el transmisor RKE hacia el vehículo.
2. Oprima y suelte .
3. Inmediatamente después de completar el Paso 2, presione y sostenga  durante por lo menos cuatro segundos o hasta que las luces direccionales parpadeen. El parpadeo de las luces direccionales confirma la solicitud de que se recibió la solicitud para arrancar de forma remota el vehículo.

Al arrancar el motor se encenderán las luces de estacionamiento y permanecerán encendidas todo el tiempo que el motor esté encendido. El sistema de control de clima se puede encender.

El motor se apagará después de 15 minutos, a menos que se haya realizado una extensión de tiempo o que se encienda la ignición.

Si el motor está funcionando al entrar en el vehículo, encienda el interruptor de ignición.

Si el motor no está funcionando al entrar en el vehículo, arranque el motor normalmente.

Prolongación del tiempo de operación del motor

Por una extensión de 15 minutos, repita los pasos 1-3 mientras el motor sigue encendido. El arranque remoto puede ser extendido una sola vez.

Cuando se extiende el arranque remoto, se agregan 15 minutos al primer periodo de 15 minutos para un total de 30 minutos. Se puede realizar una extensión, 30 segundos después de arrancar.

Entre dos ciclos de encendido sólo se permite un máximo de dos arranques remotos o un arranque sencillo con una extensión.

La ignición del vehículo debe activarse y luego desactivarse antes de que el procedimiento de arranque remoto pueda ser usado nuevamente.

Cancelación de un arranque remoto

Para cancelar el arranque remoto, realice una de las siguientes opciones:

- Apunte el transmisor RKE al vehículo y presione sin soltar  hasta que las luces de estacionamiento se apaguen.
- Encienda las Intermitentes de advertencia de peligro.

- Encienda y apague el vehículo.

Condiciones en las que no funcionará el arranque remoto

La característica de arranque remoto del vehículo no funcionará si:

- La llave está en la ignición.
- El cofre del vehículo no está cerrado.
- Están encendidas las Intermitentes de advertencia de peligro.
- La luz indicadora de falla está encendida.
- La temperatura del líquido refrigerante del motor está muy elevada.
- La presión de aceite está baja.
- Ya se han usado dos arranques remotos del vehículo, o un solo arranque remoto con extensión.
- El vehículo no está en P (estacionamiento).

Bloqueo manual pta

Bloqueo interior



Oprima el botón de bloqueo de las puertas respectivas hacia adentro. Estas puertas se bloquearán.

La puerta del conductor se puede bloquear únicamente después de que se haya cerrado. Por lo tanto, se previene la posibilidad de olvidar la llave en el interior del vehículo. Sin embargo, si los botones de bloqueo se oprimen hacia adentro con las puertas delanteras abiertas, el sistema de bloqueo invierte la cerradura, de modo que no ocurra el bloqueo.

Nota

Si el seguro se activa constantemente, puede ser que no funcione apropiadamente.

Bloqueo exterior

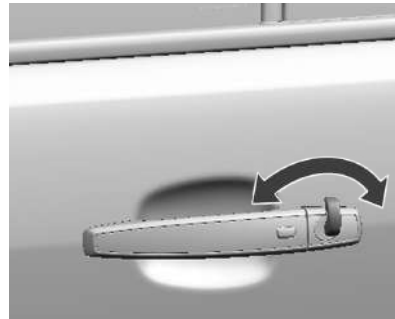

Para bloquear la puerta del conductor, gire la llave en sentido contrario a las manecillas del reloj.

Desbloquear

Para desbloquear la puerta del conductor, gire la llave en sentido de las manecillas del reloj.

Cuando desbloquee la puerta del conductor de forma predeterminada, sólo ésta se desbloqueará. Las otras puertas se pueden desbloquear jalando los botones interiores de bloqueo hacia afuera.

Nota

En caso de que haya condiciones de clima frío, el bloqueo o desbloqueo del vehículo puede quedar imposibilitado debido al congelamiento de la cerradura de la llave. En este caso, dé golpecitos a la llave o caliente la llave.

Sistema de cerradura central

Desbloquea y bloquea las puertas y la compuerta levadiza.

Jalar la manija interior de una puerta no quita el seguro a la puerta a menos que el botón de bloqueo esté desbloqueado.

Desbloqueo

Control remoto del radio



Presione el botón .

Desbloquea todas las puertas y la puerta trasera presionando el botón .

Bloqueo

Control remoto del radio

Cierra las puertas y la compuerta levadiza.



Presione el botón .

Si está disponible, las funciones de bloqueo/desbloqueo se pueden personalizar por medio del Sistema de Infoentretenimiento.

Si cualquier puerta, el cofre o la puerta trasera no se cierra adecuadamente, el sistema de bloqueo central no funcionará y se emitirá un sonido doble del claxon como advertencia.

Botones de bloqueo central

Bloquea o desbloquea todas las puertas y la puerta trasera.





Presione  para bloquear.

Presione  para desbloquear.

Falla de sistema de control remoto de radio o falla de sistema de llave electrónica

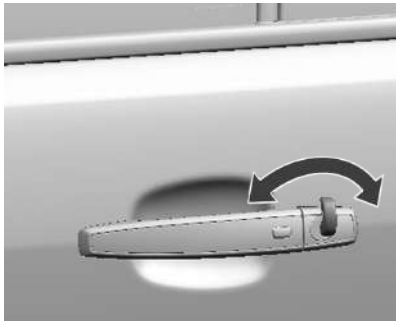
Desbloqueo



Desbloquee manualmente la puerta del conductor girando la llave en sentido de las manecillas del reloj. Encienda la ignición para desactivar el sistema de alarma antirrobo y presione el botón central de bloqueo  para desbloquear todas las puertas y la compuerta levadiza.

Bloqueo

Con todas las puertas cerradas, presione el botón de bloqueo central  para bloquear las puertas y la puerta trasera. Después,

desbloquee manualmente sólo la puerta del conductor, y bloquéela desde el exterior con la llave.

Falla del sistema de bloqueo central

Desbloqueo

Desbloquee manualmente la puerta del conductor girando la llave en sentido de las manecillas del reloj. Las otras puertas se pueden abrir utilizando la manija interior después de jalar hacia afuera el botón de bloqueo.

El compartimiento de carga se puede abrir siguiendo la descripción de la sección de falla de la compuerta levadiza.

Consulte *Compartimiento de carga (Trailblazer)* ⇨ 80 *Compartimiento de carga (Colorado)* ⇨ 79.

Bloqueo

Oprima el botón de bloqueo hacia adentro para cada puerta, excepto para la puerta del conductor. A continuación, cierre la puerta de conductor y bloquéela desde el exterior con la llave. Si los botones de bloqueo se oprimen hacia adentro con las puertas delanteras abiertas, el sistema de bloqueo invierte la

cerradura, de modo que no ocurra el bloqueo. Por lo tanto, se previene la posibilidad de olvidar la llave en el interior del vehículo.

Bloqueo automático (si está equipado)

Bloqueo automático de velocidad

Esta característica de seguridad (por estándar) bloquea automáticamente todas las puertas tan pronto como el vehículo llega a una velocidad de 13 km/h.

Este bloqueo se desbloqueará automáticamente cuando se retire la llave del interruptor de ignición después de conducir.

Auto rebloqueo de la puerta

De forma predeterminada, todas las puertas se volverán a bloquear automáticamente dentro de 3 minutos, si no se abre cualquiera de las puertas o la llave de ignición no se gira a la posición **ACC** (accesorios) o **RUN** (operación), y sólo si las puertas se desbloquean utilizando la llave remota.

Protección de bloqueo



El bloqueo para niños está disponible en las puertas traseras de la cabina doble.

Peligro

Use los bloqueos para niños siempre que haya niños ocupando los asientos traseros.

Para activar el bloqueo para niños, inserte la llave y gire la ranura en la dirección de la flecha. Las puertas no se pueden abrir desde el interior.

Para desactivar el bloqueo para niños, inserte la llave y gire la ranura en la dirección opuesta. Las puertas se pueden abrir desde el interior.

Puertas

Puertas traseras (Si así está equipado)

Estribos laterales

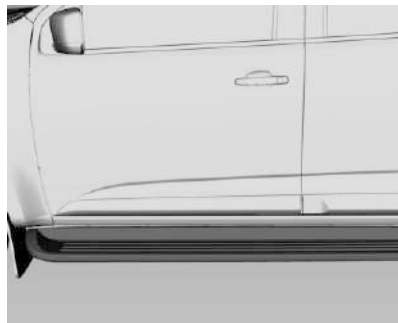

Los estribos de apoyo sólo están disponibles en algunos modelos de cabina doble.

Proporciona un apoyo extra para tener acceso a la puerta trasera o delantera.

Compartimiento de carga

Cerradura de la cubierta de carga

Para bloquear: Gire la llave en sentido contrario al de las manecillas del reloj.

Para desbloquear: Gire la llave en el sentido de las manecillas de reloj.

Nota

Usted puede retirar la llave en la posición de bloqueo o desbloqueo.

Puerta trasera (Trailblazer)

Puerta trasera

Abertura



Opere el botón debajo de la matrícula y levante la compuerta levadiza.

Si la compuerta levadiza está abierta cuando se enciende la ignición, aparece un mensaje en el Centro de información del conductor y se activa un sonido.

Vea *Mensajes de puerta entreabierta*

⇨ 113 y *Sistema de cerradura central* ⇨ 9.

Precaución

Asegúrese que no hayan obstrucciones y que haya un espacio adecuado cuando abra la compuerta levadiza.

⚠ Peligro

No conduzca con la compuerta levadiza abierta o entreabierta, por ejemplo, cuando transporte objetos voluminosos, ya que los gases tóxicos de escape, que no se pueden ver u oler, podrían entrar el vehículo. Esto puede causar pérdida de conciencia o incluso la muerte.

Nota

La instalación de ciertos accesorios pesados en la puerta trasera puede afectar su habilidad para permanecer abierta.

Cierre

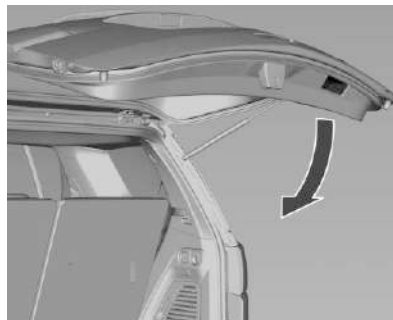

Use la manija interior.

No opere el botón debajo de la matrícula mientras cierra la compuerta levadiza, ya que estos la desbloqueará de nuevo.

Consulte *Sistema de cerradura central* ⇨ 9.

Falla

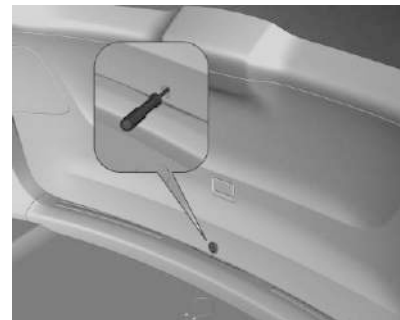

Para abrir la compuerta levadiza en el caso de interrupción de energía: retire la cubierta de la moldura interior del área del seguro central. Empuje una herramienta adecuada hacia adentro tanto como sea posible y gírela en sentido contrario al de las manecillas del reloj para abrir la puerta trasera.

Puerta trasera (Colorado)





Existen dos variantes diferentes de apertura de la puerta trasera:

1. Manija central de la puerta trasera



Para abrir la puerta trasera, el vehículo debe estar apagado o detenido, con la palanca de cambios en P (estacionamiento), si está equipado.

Presione  en el interruptor de bloqueo de puerta eléctrica o presione  en el transmisor RKE para desbloquear todas las puertas. Jale la manija hacia arriba para abrir la puerta trasera.

2. Manijas laterales de la puerta trasera

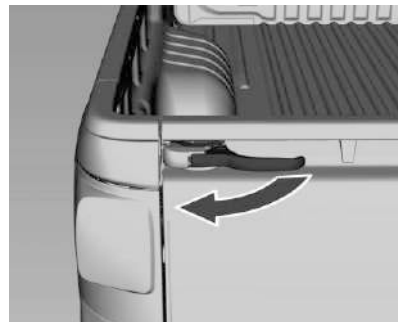

Jale ambas manijas hacia afuera, primero un lado, después el otro.

Nota

Abra la puerta trasera con cuidado. Las palancas laterales pueden causar daños en los dedos.

Advertencia

Para desensamblar/desmontar o ensamblar la puerta trasera con seguridad. Consulte a su distribuidor Chevrolet.

Seguridad del vehículo

Sistema de alarma antirrobo

El sistema de alarma antirrobo monitorea:

- Puertas
- Ignición
- Cofre
- Puerta trasera

Activación



- Se activa por sí mismo 30 segundos después de bloquear el vehículo (inicialización del sistema), o;

- Con el control remoto de radio, presionando directamente  una vez más después de bloquear.

LED de estatus

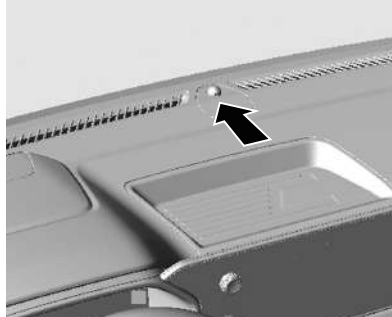

El LED de estatus está integrado en el sensor en la parte superior del tablero de instrumentos.

Estatus durante los primeros 30 segundos de la activación del sistema de alarma antirrobo:

El LED se ilumina: prueba, demora de armado.

El LED destella rápidamente: las puertas, la puerta trasera o el cofre no están cerrados por completo, o falla del sistema.

Estatus después de que el sistema se arma:

El LED destella lentamente: el sistema se arma.

Busque la ayuda de un distribuidor Chevrolet en caso de fallas.

Desactivación



Desbloquee el vehículo presionando el botón .

Alarma

El claxon suena y las lamparas de señalización destellan por 30 segundos cuando se acciona la alarma.

El accionamiento de la alarma por medio de cualquier puerta u origen únicamente se puede reactivar 30 segundos después de que el origen se haya cancelado.

El sistema de alarma antirrobo se puede desactivar únicamente presionando el botón  o colocando el encendido en funcionamiento.

Reactivación de alarma automática

Si alguna de las puertas no se abre o la llave de ignición no se gira a la posición **ACC** (accesorios) o **RUN** (operación) en menos de 3 minutos después de la desactivación de la alarma con el control remoto, el sistema de alarma antirrobo se vuelve a activar automáticamente.

Inmovilizador

El sistema está integrado dentro del interruptor de encendido y revisa si se permite arrancar al vehículo con la llave que se está utilizando. Si se reconoce el transpondedor en la llave, el vehículo se puede arrancar.

Este vehículo cuenta con un sistema pasivo antirrobo. Este sistema no necesita activarse o desactivarse manualmente.

Al apagar el vehículo, queda inmovilizado automáticamente. El sistema se desactiva automáticamente cuando la ignición se cambia de apagado a encendido. La luz de seguridad,

del grupo de instrumentos, se enciende si existe un problema con la activación o desactivación del sistema anti-roboto.

Al intentar arrancar el vehículo, la luz de seguridad enciende brevemente al girar la llave de encendido. Si el motor no arranca y la luz de seguridad permanece encendida, hay un problema con el sistema. Apague el interruptor de encendido e inténtelo de nuevo. Si el motor sigue sin arrancar y la llave no parece estar dañada, intente con otra llave de encendido. Podría ser necesario revisar el fusible. Si el motor no arranca con la otra llave, el vehículo necesita servicio. Si el vehículo arranca, la primera llave podría estar defectuosa. Consulte a su distribuidor.

Es posible que el sistema inmovilizador detecte llaves nuevas o de repuesto. Se pueden programar hasta ocho llaves para un vehículo. No deje las llaves u otros dispositivos que desactiven o desarmen el sistema antirrobo del vehículo. Visite a su distribuidor para obtener el corte de una llave en blanco exactamente como la llave de ignición que opera el sistema, y para programar llaves nuevas o de reemplazo para el sistema inmovilizador, en caso de necesidad.

Nota

El inmovilizador no bloquea las puertas. Usted siempre debe bloquear el vehículo al dejarlo y activar el sistema de alarma antirrobo. Vea *Sistema de cerradura central* ⇨ 9 y *Sistema de alarma antirrobo* ⇨ 15.

Consulte *Luz del inmovilizador* ⇨ 106.

Espejos exteriores

Espejos convexos

Precaución

Un espejo convexo puede hacer que las cosas, como otros vehículos, aparezcan como más lejanas de lo que realmente están.

El espejo convexo exterior reduce los puntos ciegos. La forma del espejo hace que los objetos se vean más pequeños, lo que afecta la capacidad para calcular distancias.

Espejos manuales

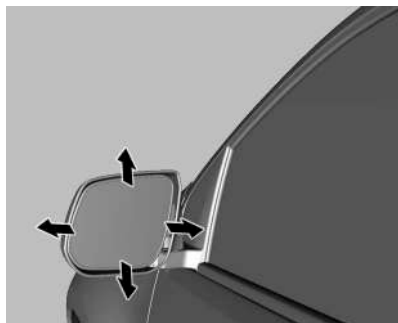

El ajuste se realiza manualmente inclinandolo a una posición adecuada.

Espejos eléctricos (Si así está equipado)



Mueva el interruptor selector a L (izquierda) o R (derecha) para elegir espejo del conductor o del pasajero, respectivamente. Mueva el espejo a la dirección que se desee presionando el interruptor de cuatro vías.

Espejos plegables

Espejos plegables manuales

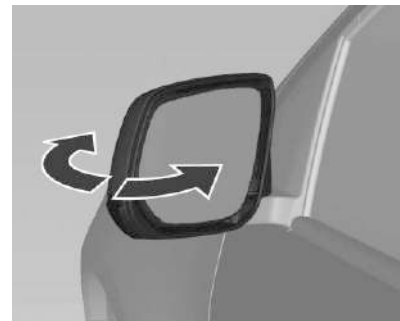

Doble manualmente los espejos hacia adentro, hacia el vehículo, para evitar daños cuando se hace pasar el vehículo por un lavado automático de vehículos. Empuje el espejo hacia afuera para regresarlo a la posición original.

Para seguridad de los peatones, los espejos exteriores se giran fuera de su posición normal de montaje si se golpean con suficiente fuerza. Vuelva a colocar el espejo aplicando una ligera presión a la carcasa del espejo.

Pliegue eléctrico de espejos (si están equipados)



Presione el interruptor selector (interruptor L / R) a la posición central, y presione el interruptor de cuatro vías para plegar los espejos eléctricamente. Oprima nuevamente para desplegar.

Advertencia

Siempre mantenga sus espejos debidamente ajustados, y utilícelos al manejar para incrementar su visibilidad de objetos y vehículos alrededor

(Continúa)

Advertencia (Continúa)

suyo. No conduzca mientras cualquiera de los espejos retrovisores exteriores esté plegado.

Reinicio de los espejos eléctricos plegables

Reinicie los espejos eléctricos plegables si:

- Los espejos son obstruidos accidentalmente al plegarlos.
- Son plegados o desplegados accidentalmente de forma manual.
- Los espejos no permanecen en la posición desplegada.
- Los espejos vibran a velocidades de conducción normales.

Doble y desdoble los espejos una vez usando los controles para reiniciarlos a su posición normal. Se puede escuchar un ruido durante el reinicio de los espejos eléctricos plegables. Este sonido es normal después de una operación de doblado manual.

Espejos interiores

Espejo retrovisores interiores

Ajuste el espejo retrovisor para obtener una vista despejada del área detrás de su vehículo.

Si está equipado con OnStar, hay tres botones de control en la parte inferior del espejo retrovisor. Para más información sobre el sistema y como suscribirse a OnStar, consulte con su distribuidor. Consulte *Descripción general OnStar* ⇨ 294.

Para evitar llamadas a OnStar inactivas, limpie el espejo con la ignición apagada. No rocíe limpiador de cristales directamente sobre el espejo. Use una toalla suave humedecida con agua.

Espejo retrovisor manual

Si está equipado, presione la pestaña hacia delante para uso diurno y jálela hacia atrás para uso nocturno, para evitar destellos de los faros del vehículo que va atrás.

Espejo retrovisor de atenuación automática

Si está equipada, la atenuación automática reduce el resplandor de los faros que vienen desde de la parte trasera. La función de atenuación se enciende al arrancar el vehículo.

Ventanas

Ventanas eléctricas

Peligro

Tenga cuidado al accionar las ventanas eléctricas. Riesgo de daño, particularmente a los niños.

Si hay niños en los asientos traseros, active el sistema de seguridad para niños en las ventanas eléctricas.

Tenga cuidado al cerrar las ventanas. Asegúrese que nada quede atrapado en ellas mientras se mueven.

Las ventanas eléctricas se pueden operar:

- Con el encendido funcionando.

- Dentro de los siguientes 10 minutos después de cambiar a posición 1 de ignición apagada.

Después de apagar el encendido, el funcionamiento de la ventana se desactiva cuando se abre cualquier puerta.



Opere el interruptor para su ventana respectiva oprimiendo para abrir o jalando para cerrar. El interruptor para la ventana del conductor cuenta con una luz la cual indica al iluminarse que está lista para funcionar.

Operación automatizada de ventana eléctrica rápida

Para abrir la ventana automáticamente, presione el interruptor hasta abajo. Para cerrar la ventana automáticamente, jale el interruptor hasta arriba. Durante la operación automática, la ventana abrirá o cerrará por completo, incluso si libera el interruptor.

Para detener la ventana en la posición deseada mientras está en operación automática, jale hacia arriba o presione hacia abajo y libere el interruptor en la misma dirección al movimiento.

Programación electrónica de ventana

Puede ser necesario programar las ventanas eléctricas si la batería de 12 voltios se ha desconectado o descargado. Para programar la ventana:

Cada vez que se enciende por primera vez o cuando se apaga la batería del vehículo, las Ventanas eléctricas de sistema inteligente deben ser programadas. Esta programación se debe hacer en la conjunción del interruptor de la puerta del conductor, siga estos pasos:

1. Conecte la ignición (sin que esté funcionando el motor)

- Oprima el interruptor de ventana eléctrica en la dirección "arriba" a su límite y sostenga durante 2 segundos
- Oprima el interruptor de ventana eléctrica en la dirección "abajo" durante unos 2 segundos. Cuando lo suelte, la ventana desciende automáticamente a su límite
- Repita para todas las ventanas del vehículo

Obs.: En caso de reemplazo de la batería, reemplazo de ventanas o cambio de posición de los módulos, será necesario recalibrarlos. Para ello, apague el motor y repita el procedimiento descrito anteriormente

Función anti atrapamiento

En caso de la detección de un obstáculo durante el cierre automático, la función anti-pelliczo volverá a abrir la ventana por seguridad.

Peligro

La función anti atrapamiento podría no operar después de varios usos. No opere el interruptor de la ventana sin intención de abrir o cerrarla.

Anular la función de seguridad

En una emergencia, puede deshabilitarse la función de anti-pinzado en un modo supervisado. Sostenga el interruptor de la ventana hasta la segunda posición. La ventana se elevará mientras se sostenga el interruptor. Cuando se libera el interruptor, el modo rápido se vuelve a activar. En este modo, la ventana puede cerrarse sobre un objeto que se atraviese en su recorrido. Tenga precaución al usar el modo de anulación.

Peligro

Las partes del cuerpo que estén fuera del vehículo pueden ser golpeadas por objetos que van pasando. Mantenga todas las partes del cuerpo dentro del vehículo.

Los niños pueden operar y quedar atrapados por las ventanas eléctricas.

No deje sus llaves o niños solos en su vehículo.

Pueden ocurrir lesiones graves o fallecimientos por el uso incorrecto de las ventanas eléctricas.

Sistema de protección de niños para las ventanas traseras



Oprima el interruptor  para desactivar las ventanas eléctricas de las puertas traseras. Las otras ventanas eléctricas se pueden operar por medio de interruptores en la puerta del conductor.

Sobrecarga

Si las ventanas se operan repetidamente dentro de intervalos cortos, el funcionamiento de las ventanas se desactiva por algún tiempo.

Inicialización de las ventanas eléctricas

Si una ventana no se puede cerrar automáticamente (por ej., después de desconectar la batería del vehículo), active los componentes electrónicos de la ventana de la siguiente manera:

1. Conecte la ignición (sin que esté funcionando el motor)
2. Oprima el interruptor de ventana eléctrica en la dirección "abajo" a su límite y sostenga durante 2 segundos
3. Oprima el interruptor de ventana eléctrica en la dirección "arriba" a su límite y sostenga durante 2 segundos
4. Repita para todas las ventanas del vehículo.

Ventanilla trasera con calefacción (Si así está equipado)



Control electrónico

Se opera presionando el botón  REAR.



Control manual

Se opera presionando el botón .

La calefacción funciona con el funcionamiento del motor y se apaga automáticamente después de un corto tiempo presionando nuevamente el botón.

Las luces LED se iluminan para indicar que está encendida.

Precaución

No utilice instrumentos punzantes o limpiadores para ventanas abrasivos en la ventana trasera de su vehículo.

No raye o dañe los cables del desempañante cuando limpie o trabaje cerca de la ventana trasera.

Viseras

Los parasoles se pueden plegar hacia abajo o girarse a un lado para evitar deslumbramiento.

S10

Si los parasoles tienen espejos integrados, las cubiertas de los espejos se deben cerrar al conducir.

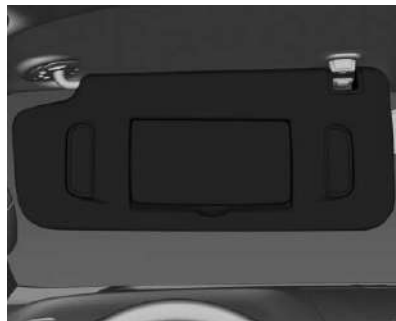
Trailblazer

Las viseras pueden tener espejos de vanidad. Cuando las cubiertas del espejo de vanidad están abiertas, se enciende la luz de la visera. Las cubiertas del espejo se deben cerrar cuando conduzca.

Asientos y sistemas de sujeción

Cabeceras

Cabeceras	24
-----------------	----

Asientos delanteros

Posición del asiento	25
Ajuste del asiento	26
Ajuste del asiento eléctrico (Si así está equipado)	28

Asientos Traseros

Asientos Traseros	29
Segunda fila de asientos (Solo Trailblazer)	30
Descansabrazos del asiento trasero	33
Asientos de la tercera fila (Solo Trailblazer)	34

Cinturones de seguridad

Cinturones de seguridad	36
Cómo usar correctamente los cinturones de seguridad	37
Cinturón de seguridad de tres puntos	39
Uso del cinturón de seguridad durante el embarazo	42
Revisión del sistema de seguridad	42

Cuidado de cinturón de seguridad	42
Reemplazo de partes del sistema del cinturón de seguridad después de una colisión	43

Sistema de bolsas de aire

Sistema de bolsas de aire	43
¿En dónde están las bolsas de aire?	45
¿Cuándo se debe inflar una bolsa de aire?	47
¿Qué provoca que se infle una bolsa de aire?	48
¿Cómo se activa una bolsa de aire?	48
¿Qué se verá después que se active la bolsa de aire?	48
Interruptor de encendido-apagado de la bolsa de aire (Si así está equipado)	50
Dar servicio a vehículos equipados con bolsa de aire	51
Agregar equipo a vehículos equipados con bolsa de aire	51
Revisión del sistema de las bolsas de aire ..	52
Cambio de partes del sistema de bolsas de aire después de un choque	52

Restricciones para niños

Niños Mayores	52
Sistemas de Restricción para Niños	53
Dónde poner el sistema de retención infantil (Colorado)	58

Dónde poner el sistema de retención infantil (Trailblazer)	64
Sistemas de Restricción para Niños ISOFIX (Doble cabina)	68
Sistemas de Restricción para Niños ISOFIX (Trailblazer)	70
Restricciones que aseguran al niño (Con cinturón de seguridad)	72

Cabeceras

Posición

Peligro

Solamente conduzca con la cabecera colocada en la posición apropiada.

Remover o ajustar inadecuadamente las cabeceras puede resultar en daños graves a la cabeza y al cuello en caso de una colisión.

Asegúrese que las cabeceras sean reajustadas antes de conducir.

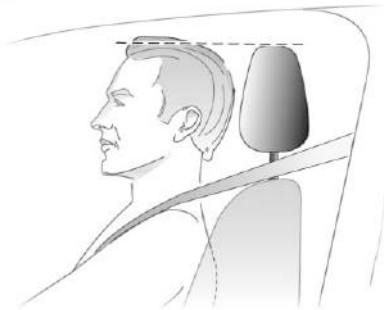

Peligro

Las cabeceras son dispositivos de seguridad. Siempre ajústelos correctamente antes de conducir.

El borde superior de la cabecera debe estar en el nivel superior de la cabeza, nunca al nivel del cuello.

Si esto no es posible para gente extremadamente alta, fíjelo a la posición mas alta y fíjelo a la posición más baja para gente pequeña.

Cabeceras en asientos delanteros

Ajuste de altura



Jale la cabecera hacia arriba.

Para bajar presione el botón y empuje la cabecera hacia abajo.

Cabeceras en asientos traseros

Ajuste de altura

Jale la cabecera hacia arriba.

Para bajar, presione el botón y empuje la cabecera hacia abajo.

Ajuste de altura de asientos de tercera fila (si está equipado)

Jale la cabecera hacia arriba.

Para bajar, presione el botón y empuje la cabecera hacia abajo.

Desinstalación de cabecera

Para retirar la cabecera:

Advertencia

Existe una mayor probabilidad que los ocupantes sufran una lesión de cuello/columna en un accidente con cabeceras que no estén instaladas y ajustadas

(Continúa)

Advertencia (Continúa)

adecuadamente. No conduzca hasta que las cabeceras de todos los ocupantes estén instaladas y ajustadas adecuadamente.

Oprima el botón en el lado del poste de la cabecera en la parte superior del respaldo y jale hacia arriba de la cabecera.

Nota

Siempre reinstale la cabecera antes de que otro ocupante utilice la posición de sentado.

Reinstalación de cabecera

Para reinstalar la cabecera:

1. Inserte los postes en los orificios que se encuentran en la parte superior del respaldo. Las muescas en los postes deben ver hacia el botón de ajuste.
2. Baje la cabecera.
3. Si es necesario, presione el botón de liberación de altura para ayudar a bajar la cabecera.
4. Trate de mover la cabecera para cerciorarse que está asegurada en su posición.

Asientos delanteros**Posición del asiento.****⚠ Peligro**

Solamente conduzca con el asiento ajustado correctamente.



- Siéntese lo más atrás que le sea posible en el respaldo. Ajuste la distancia entre el asiento y los pedales de modo que sus piernas estén ligeramente anguladas al presionar los pedales. Deslice hacia atrás el asiento del pasajero tanto como sea posible.

- Siéntese con sus hombros lo más atrás que le sea posible en el respaldo. Establezca la inclinación del respaldo de modo que pueda alcanzar el volante fácilmente con sus brazos ligeramente doblados. Mantenga el contacto entre sus hombros y el respaldo al girar el volante. No incline el respaldo demasiado hacia atrás. Le recomendamos un ángulo máximo de aproximadamente 25°.
- Ajuste el volante, vea *Ajuste del volante de dirección* ⇨ 88.
- Establezca la altura del asiento suficientemente alta para tener un campo de visión claro de todos los lados y del tablero de instrumentos. Debe haber al menos una mano de espacio libre entre su cabeza y el revestimiento del techo. Sus muslos deben descansar ligeramente sobre el asiento sin presionarlo.



⚠ Peligro

Sentarse en posición reclinada cuando el vehículo esté en movimiento puede ser peligroso. Aún si utiliza el cinturón de seguridad, sus cinturones de seguridad no podrán protegerlo apropiadamente si usted está reclinado.

El cinturón para el hombro no puede proteger apropiadamente debido a que no estará apoyado contra su cuerpo. En su lugar, estará delante de usted. En un accidente, puede moverse hacia éste, y recibir lesiones de cuello u otras.

(Continúa)

Peligro (Continúa)

El cinturón podría moverse hacia arriba sobre su abdomen y causarle daños internos.

Ponga el respaldo en posición vertical para una protección adecuada cuando el vehículo esté en movimiento. Entonces, siéntese bien en el asiento y colóquese el cinturón de seguridad adecuadamente.

Ajuste del asiento

⚠ Peligro

Para permitir el despliegue seguro de la bolsa de aire, no se siente más cerca de 25 cm del volante.

Nunca coloque objetos de ningún tamaño o forma debajo de los asientos delanteros, ya que pueden interferir con el mecanismo de movimiento, otras partes del marco del asiento de componentes eléctricos, cuando estén disponibles, reduciendo o cancelando el desempeño correcto

(Continúa)

Peligro (Continúa)

de estos componentes y el sistemas de seguridad. Aún así, si existe la necesidad de colocar cualquier objeto debajo de los asientos delanteros, se recomienda colocar primero los asientos en la posición completamente atrás para facilitar el acceso.

No ajuste el asiento colocando sus manos, dedos, pies o cualquier otra parte del cuerpo debajo del asiento, ya que tiene mecanismo móvil y partes de metal que pueden causar lesiones.

⚠ Peligro

Nunca ajuste los asientos mientras conduzca ya que podrían moverse incontrolablemente.

Siempre que necesite ajustar el asiento, asegúrese de sentarse cómodamente y usar la palanca para desbloquear o los botones eléctricos de ajuste, cuando estén disponibles.

(Continúa)

Peligro (Continúa)

Después de ajustar la posición del asiento, intente moverlo hacia adelante y hacia atrás para asegurarse que esté bloqueado en posición.

Cuando ajuste el asiento, asegúrese de no golpear a un pasajero o equipaje.

Mantenga las manos, dedos, pies u otras partes del cuerpo lejos de las áreas funcionales del mecanismo de ajuste, el bloqueo de los asientos y otros componentes de metal.

Si existe la necesidad de recoger algún objeto debajo del asiento del pasajero delantero, se recomienda colocar primero los asientos en la posición completamente hacia atrás.

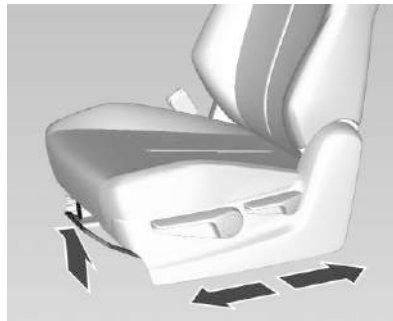
Posicionar el asiento

Jale la manija, deslice el asiento, suelte la manija. Trate de mover el asiento hacia adelante y hacia atrás para asegurarse de que el asiento se encuentre bloqueado en su lugar.

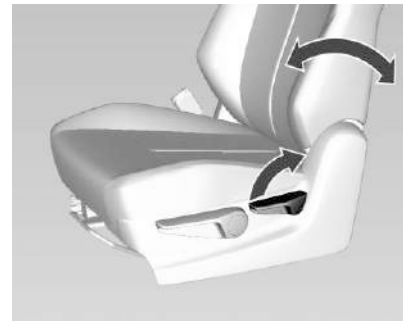
Respaldos de los asientos

Jale la palanca, ajuste la inclinación y suelte la palanca. El asiento se debe bloquear en su lugar. Trate de mover el asiento hacia adelante y hacia atrás para asegurarse de que el asiento se encuentre bloqueado en su lugar.

No se apoye en el asiento mientras lo ajusta.

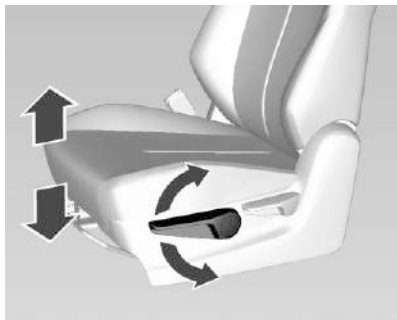
Altura de asiento (si está equipado)

Movimiento de bombeo de la palanca:

Arriba: Asiento arriba

Abajo: Asiento abajo

Ajuste del asiento eléctrico (Si así está equipado)**⚠ Peligro**

Se debe tener cuidado al activar los asientos eléctricos. Hay riesgo de sufrir lesiones, particularmente para los niños. Algunos

(Continúa)

Peligro (Continúa)

objetos pueden ser atrapados. Vigile muy de cerca los asientos al ajustarlos. Los pasajeros del vehículo deberán ser informados como corresponde.

Posicionar el asiento

Mueva el interruptor hacia adelante o hacia atrás.

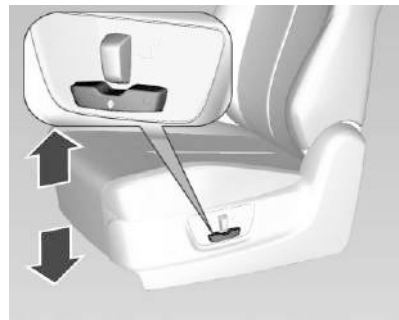
Altura del asiento

Mueva el interruptor hacia arriba o hacia abajo.

Respaldos de los asientos

Mueva el interruptor hacia adelante o hacia atrás.

Asientos Traseros

Recordatorio de asiento trasero

Si está equipado, el mensaje RECORDATORIO PARA REVISAR EL ASIENTO TRASERO se muestra bajo algunas condiciones indicando que puede haber un objeto o pasajero en el asiento trasero. Revise antes de salir del vehículo.

Esta función se activará cuando se abra una puerta de segunda fila mientras el vehículo está encendido o hasta 10 minutos antes de encender el vehículo. Habrá una alerta cuando se apague el vehículo. La alerta no detecta directamente objetos en el asiento trasero; en cambio, bajo ciertas condiciones, detecta cuando se abre y cierra una puerta trasera, indicando que puede haber algo en el asiento trasero.

Esta función se activa únicamente cada vez que se encienda y apague el vehículo, y requerirá la reactivación abriendo y cerrando las puertas de la segunda fila. Puede haber una alerta incluso cuando no hay nada en el asiento trasero; por

ejemplo, si un niño entró al vehículo a través de la puerta trasera y salió del vehículo sin que el vehículo se apagara.

La función puede encenderse o apagarse. Seleccione Configuración > Recordatorio de asiento trasero > Encendido o Apagado

Plegar los asientos

Peligro

Nunca permita que los pasajeros se sienten sobre los respaldos plegados, mientras el auto está en movimiento, ya que esta posición no es adecuada para sentarse y no hay cinturones de seguridad disponibles. Esto podría tener como consecuencia una lesión seria o la muerte en caso de accidente o una parada repentina. Los objetos que se encuentren en el respaldo plegado no deben ir más allá de la parte superior de los asientos delanteros. Esto podría hacer que la carga se deslice hacia adelante y cause daños o lesiones durante una parada repentina.

Cabina doble

Para plegar un asiento trasero hacia adelante:

1. Desconecte el cerrojo del cinturón de seguridad del asiento trasero de la hebilla pequeña insertando la punta de la llave en el orificio de liberación del cerrojo en la hebilla. Deje que el cinturón se retraiga.



2. Para desbloquear el asiento trasero, jale ambas correas simultáneamente ubicadas en cada esquina del respaldo del asiento.
3. Pliegue el respaldo del asiento trasero hacia adelante a la posición que desee.

Nota

Doblar el asiento trasero con los cinturones de seguridad colocados puede causar daño al asiento o a los cinturones de seguridad. Siempre desabroche los cinturones de seguridad y regréselos a su posición normal de almacenamiento antes de doblar un asiento trasero.

Asientos plegables hacia arriba**Cabina doble**

Para regresar un respaldo de asiento a la posición vertical:

1. Levante el respaldo del asiento y empújelo hacia atrás.
2. Empuje y jale el asiento para asegurarse que esté trabado en su lugar.
3. Conecte nuevamente el cerrojo del cinturón del asiento central a la hebilla pequeña. Asegúrese de que el cinturón no esté retorcido.
4. Empuje y tire de la placa del seguro para cerciorarse de que esté asegurada.

Cuando no se use el respaldo, éste se debe mantener en la posición vertical de bloqueo.

⚠ Peligro

Si cualquiera de los respaldos no está asegurado, se podría mover hacia adelante en un alto repentino o impacto. Esto podría causar lesiones a la persona que ocupe ese lugar. Siempre empuje y jale los respaldos para asegurarse que estén trabados.

⚠ Peligro

Un cinturón de seguridad cuya recorrido de instalación no sea apropiado, que no esté abrochado adecuadamente o que esté torcido no suministrará la debida protección durante una colisión. La persona que utilice el cinturón puede lesionarse seriamente. Después de elevar el respaldo del asiento trasero, siempre asegúrese que los cinturones de seguridad estén orientados y conectados adecuadamente, y no estén torcidos.

Segunda fila de asientos (Solo Trailblazer)**Asientos base****Respaldos de los asientos**

La inclinación del respaldo se ajusta.

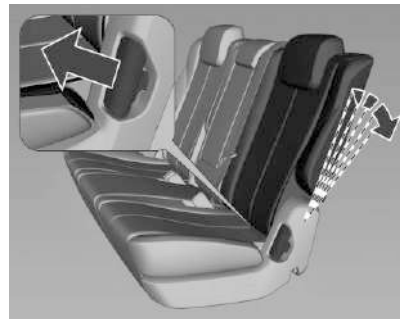

Jale la palanca, ajuste la inclinación, libere la palanca y permita que el respaldo se conecte.

⚠ Peligro

Use la posición vertical del respaldo sólo para volumen adicional de equipaje y no como posición para sentarse.

Consulte "Asientos traseros" bajo
Compartimiento de carga (Trailblazer)
 ⇨ 80 *Compartimiento de carga (Colorado)*
 ⇨ 79.

Función de entrada fácil

Peligro

No doble la fila de asientos hacia arriba o abajo cuando el vehículo esté en movimiento.

Peligro

No pliegue el asiento con el cinturón de seguridad abrochado



Peligro

Cuando los asientos de la segunda fila de asientos se estén ajustando, doblando o bajando, mantenga las manos, brazos, piernas y pies lejos del área de ensamblaje. Conduzca sólo con los asientos conectados.

Para permitir una entrada fácil a los asientos de la tercera fila, doble los asientos de la segunda fila.

Las cabeceras deben estar en su posición más baja.

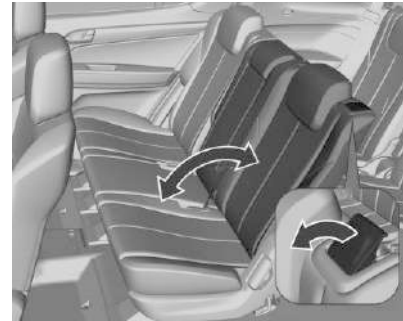

Jale la palanca de liberación y doble el respaldo.

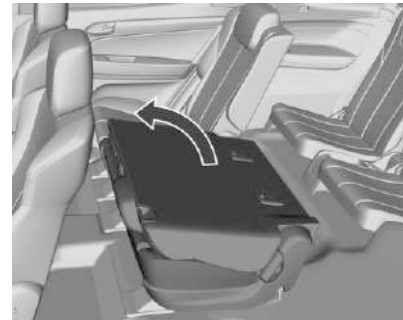

Mueva el asiento al frente.



⚠ Peligro

Cuando la fila de asientos o los respaldos se estén ajustando, mantenga las manos alejadas del área de la bisagra.



La instrucción de la posición del asiento se muestra en una etiqueta en la parte posterior del asiento.



1. No apoye los pies o piernas contra el asiento plegado.
2. No mantenga la segunda fila abajo con los pasajeros sentados en la tercera fila o con el vehículo en movimiento.
3. Tenga cuidado de cuando baje el asiento de segunda fila cuando los pasajeros estén sentados en la tercer fila.
4. Corrija la posición de los asientos de la segunda y tercer fila para conducir.

Precaución

Nunca doble el respaldo del asiento cuando los cinturones de seguridad estén abrochados o extraídos.

Respaldo plegable de entrada fácil

⚠ Peligro

Los ocupantes sólo pueden viajar en un asiento si su respaldo está conectado adecuadamente en la posición vertical.

⚠ Peligro

Nunca permita que los pasajeros se sienten sobre los respaldos plegados, mientras el auto está en movimiento, ya que esta posición no es adecuada para sentarse y no hay cinturones de seguridad disponibles. Esto podría tener como consecuencia una lesión seria o la muerte en caso de accidente o una parada repentina. Los objetos que se encuentren en el respaldo plegado no deben ir más allá de la parte superior de los asientos delanteros. Esto podría hacer que la carga se deslice hacia adelante y cause daños o lesiones durante una parada repentina.

⚠ Peligro

Siempre empuje y jale los respaldos para asegurarse que estén bloqueados. Si el respaldo no está bloqueado, se puede mover en caso de detenerse o una colisión y puede lesionar a la persona que está sentada en el Banco.

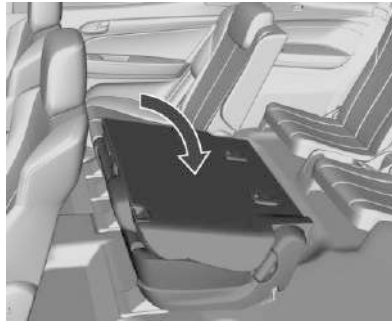

Mueva el respaldo a la posición vertical.

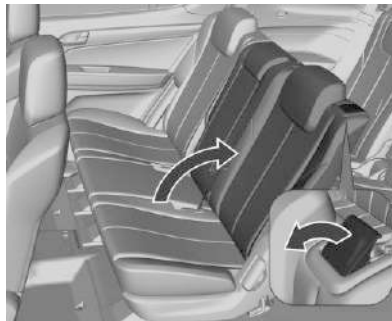

Jale la palanca cerca de la cabecera hacia arriba y levante el respaldo hasta que se conecte.

Asegúrese que el asiento esté conectado en su posición.

⚠ Peligro

Cuando los asientos de la segunda fila de asientos se estén ajustando, doblando o bajando, mantenga las manos, brazos, piernas y pies lejos del área de ensamble. Conduzca sólo con los asientos conectados.

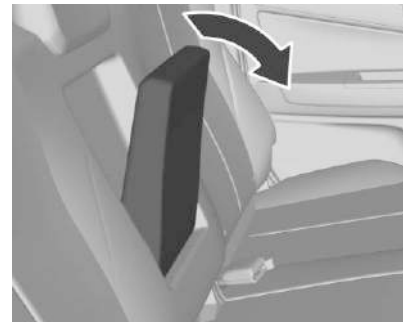
Descansabrazos del asiento trasero

Si está disponible, el asiento trasero cuenta con un descansabrazos en el centro del respaldo. Baje el descansabrazos jalando la parte superior del descansabrazos.

Asientos de la tercera fila (Solo Trailblazer)

Peligro

No doble la fila de asientos hacia arriba o abajo cuando el vehículo esté en movimiento.

Antes de plegar los asientos, ajuste las cabeceras.

Presione y sostenga el botón, después empuje las cabeceras hacia abajo.

Precaución

Nunca doble el respaldo del asiento cuando los cinturones de seguridad estén abrochados o extraídos.

Nota

Doblar el asiento trasero con los cinturones de seguridad colocados puede causar daño al asiento o a los cinturones de seguridad. Siempre desabroche los cinturones de seguridad y regréselos a su posición normal de almacenamiento antes de doblar un asiento trasero.



Guíe los cinturones de seguridad a través de los soportes del cinturón para asegurar que los asientos de tercera fila no se atoren durante el almacenamiento de los asientos.

Si no hay un ocupante en el asiento, guíe los cinturones de seguridad a través de los soportes de cinturón para evitar el ruido mientras conduce.

Plegar los asientos

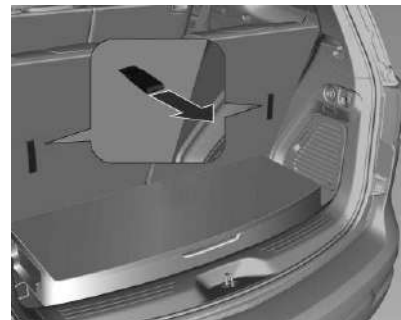

Desde el compartimento de carga, jale las correas y libérelas después.

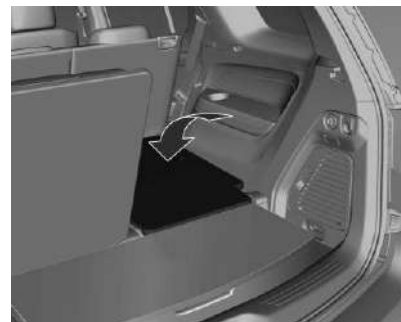

Empuje el respaldo de los asientos para plegarlos.

⚠ Peligro

Nunca cuelgue o cargue ningún objeto sobre las correas de los asientos de tercera fila.

Pliegue hacia arriba de asientos

⚠ Peligro

Los ocupantes sólo pueden viajar en un asiento si su respaldo está conectado adecuadamente en la posición vertical.

⚠ Peligro

Cuando los asientos se estén ajustando o doblando, mantenga las manos alejadas de áreas donde puedan quedar atrapadas.

⚠ Peligro

Siempre empuje y jale los respaldos para asegurarse que estén bloqueados. Si el respaldo no está bloqueado, se puede mover en caso de detenerse o una colisión y puede lesionar a la persona que está sentada en el Banco.



Guíe los cinturones de seguridad a través de los soportes del cinturón para asegurar que los asientos de tercera fila no se atoren mientras los asientos se levanten.

⚠ Peligro

El cinturón no se debe enrutar a través del soporte del cinturón cuando el cinturón de seguridad se esté aplicando.

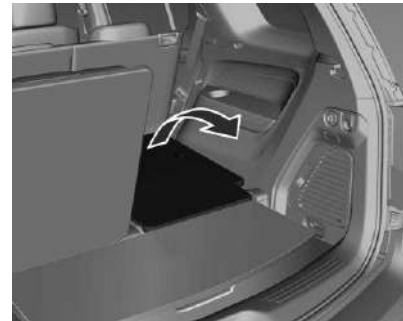

Jale la correa para levantar el asiento hasta que se conecte

⚠ Peligro

Si un asiento está ocupado, se tiene que ajustar la cabecera respectiva para el pasajero correspondiente.

Precaución

Nunca asiente o apoye objetos arriba de los asientos en posición abajo.

⚠ Peligro

Tenga cuidado con el equipaje que no esté fijo.

En caso de colisiones puede ser lanzado contra los pasajeros.

⚠ Peligro

No se recomienda retirar los asientos de segunda y/o tercera fila. Si se deben retirar los asientos, el trabajo debe ser realizado por un distribuidor. El desensamble incorrecto de los asientos puede causar lesiones serias en las manos.

Posicionamiento del asiento

La siguiente imagen muestra las posiciones apropiadas para usar los asientos traseros.

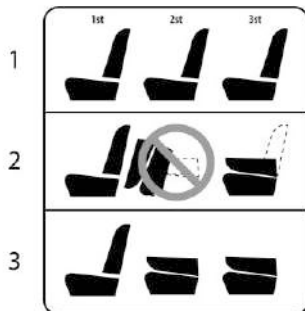

1. La configuración correcta para los pasajeros.
2. No es la configuración adecuada para conducir.
Esta configuración sólo se debe usar para acceso a la tercera fila de asientos.
3. La configuración correcta para la carga.

Cinturones de seguridad

Esta sección describe cómo utilizar los cinturones de seguridad correctamente, y algunas cosas que no se deben hacer.

⚠ Advertencia

No deje que nadie viaje en el auto cuando un cinturón de seguridad no se pueda utilizar adecuadamente. En un accidente, si usted o los pasajeros no están usando los cinturones de seguridad, las lesiones podrían ser mucho mayores que si usaran los cinturones de seguridad. Puede resultar seriamente dañado o morir al golpear cosas dentro del vehículo con mayor fuerza o salir disparado del vehículo. Además, cualquiera que no esté asegurado podría golpear a los demás ocupantes del vehículo.

Es extremadamente peligroso viajar en el área de carga, dentro o fuera de un vehículo. En una colisión, es muy probable que los pasajeros que viajen en estas áreas se lastimen seriamente o mueran. No permita que los pasajeros viajen en ninguna área de su vehículo que no esté equipada con asientos y cinturones de seguridad.

Siempre use el cinturón de seguridad, y verifique que todos los pasajeros también estén asegurados adecuadamente.

Este vehículo tiene indicadores como un recordatorio para abrochar los cinturones de seguridad. Vea *Recordatorios de cinturón de seguridad* ⇨ 97.

Por qué funcionan los cinturones de seguridad



Al ir en el vehículo, usted viaja a la velocidad del mismo. Si algo detiene el vehículo de manera abrupta, usted continuará viajando hasta que algo lo detenga. ¡Podría ser el parabrisas, el tablero de instrumentos o los cinturones de seguridad!

Al usar el cinturón de seguridad, usted y el vehículo se detendrán juntos. Hay más tiempo para detenerse debido a que usted se detiene

en una distancia larga, y cuando usa el cinturón de manera adecuada, sus huesos más fuertes son los que recibirán las fuerzas de los cinturones de seguridad. Por eso usar los cinturones de seguridad tiene mucho sentido.

Preguntas y respuestas respecto a cinturones de seguridad

- P:** ¿Quedaré atrapado en el vehículo después de un accidente si uso el cinturón de seguridad?
- R:** Podría *quedar atrapado* - ya sea que use o no el cinturón de seguridad. Sus probabilidades de permanecer consciente durante o después del accidente, de tal forma que *pueda* desabrocharse y salir, son *mucho* mayores si tiene el cinturón.

P: Si mi vehículo tiene bolsas de aire, ¿por qué tengo que usar los cinturones de seguridad?

R: Las bolsas de aire son sólo los sistemas complementarios. Trabajan con los cinturones de seguridad — no en lugar de ellos. Ya sea que se proporcione una bolsa de seguridad o no, todos los ocupantes se tienen que abrochar los cinturones para obtener la mayor protección.

También, en casi todas las regiones, la ley requiere el uso de los cinturones de seguridad.

Cómo usar correctamente los cinturones de seguridad

Siga estas reglas para la protección de todos.

Estas son cosas adicionales que debe saber sobre los cinturones de seguridad y los niños, incluyendo niños más pequeños y bebés. Vea *Niños Mayores* ⇨ 52 o *Sistemas de Restricción para Niños* ⇨ 53 si un niño viajará en el vehículo. Revise y siga las reglas para niños además de las siguientes reglas.

Es muy importante que todos los ocupantes se abrochen el cinturón. Las estadísticas muestran que las personas que no usan el cinturón de seguridad se lastiman con mayor frecuencia en accidentes que las personas que los usan.

Hay cosas importantes que debe saber acerca de cómo usar un cinturón de seguridad de manera adecuada.

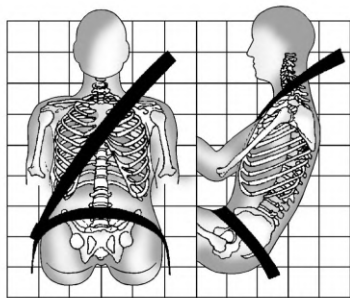

- Siéntese derecho y siempre mantenga sus pies sobre el piso al frente (si es posible).
- Siempre utilice la hebilla correcta para su cinturón.
- Use la parte del cinturón que va sobre el regazo en la parte baja y ajustada sobre las caderas, apenas tocando los

muslos. En un choque, éste aplica la fuerza a los huesos pélvicos fuertes y es menos probable que usted se deslice debajo del cinturón del regazo. Si se desliza bajo éste, el cinturón aplicaría la fuerza sobre su abdomen. Esto podría causar lesiones serias o incluso fatales.

- Use el cinturón de hombro sobre el hombro y cruzado sobre el pecho. Estas partes del cuerpo son mejores para absorber las fuerzas de restricción. El cinturón del hombro se bloquea si hay un alto repentino o choque.

Advertencia

Podría resultar seriamente lesionado, o incluso morir, si no utiliza el cinturón de seguridad de manera adecuada.

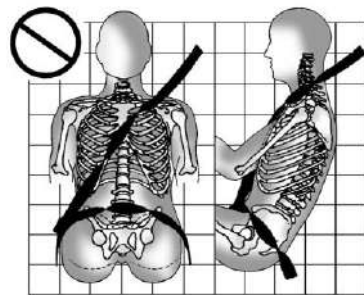
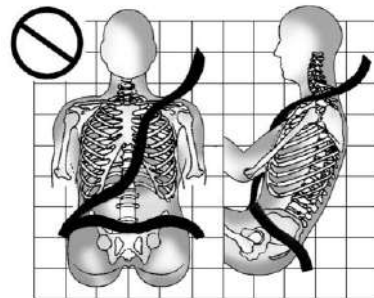

Nunca permita que el cinturón del regazo o del hombro se aflojen o se doblen.

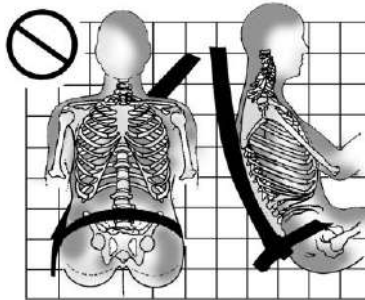
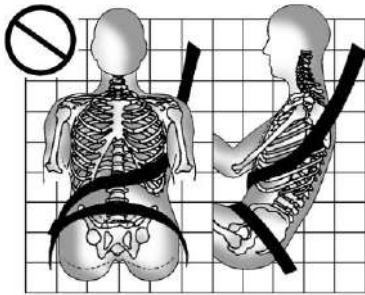

Nunca utilice el cinturón del hombro debajo de ambos brazos o detrás de su espalda.

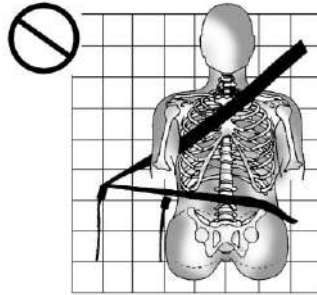

Siempre utilice la hebilla correcta para su cinturón.

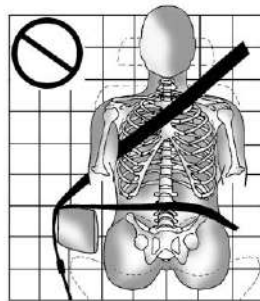

Nunca coloque el cinturón del regazo o del hombro sobre un descansabrazos.

Advertencia

El cinturón de seguridad puede quedar atrapado si se enruta debajo de la moldura de plástico en el asiento, tal como la moldura alrededor de la manija de plegado del respaldo trasero o la bolsa de aire lateral. En un choque, es posible que los cinturones de seguridad atrapados no proporcionen la protección adecuada. Nunca permita que los cinturones de seguridad se enruten debajo de piezas de moldura de plástico.

Cinturón de seguridad de tres puntos

Todas las posiciones de asientos del vehículo tienen un cinturón de regazo-hombro.

Las siguientes instrucciones explican cómo utilizar el cinturón de regazo-hombro adecuadamente.

1. Ajuste el asiento, si el asiento es ajustable, de tal forma que se pueda sentar recto. Para ver cómo, vea "Asientos" en el Índice.

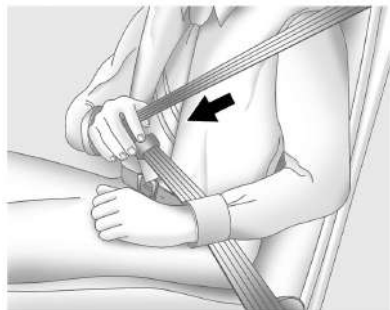

2. Sujete la placa de cerrojo y jale el cinturón frente a usted. No permita que se tuerza.

El cinturón de regazo-hombro se puede bloquear si jala el cinturón a través de usted demasiado rápido. Si esto sucede, permita que el cinturón retroceda ligeramente para desbloquearlo. Después jale el cinturón frente a usted con más lentitud.

Si la porción del hombro del cinturón del pasajero se jala por completo, se puede activar la característica de bloqueo de restricción de niños. Vea *Sistemas de Restricción para Niños* ⇨ 53. Si esto sucede, permita que el cinturón regrese por completo y comience de nuevo. Si la característica de bloqueo permanece

conectada después de soltar el cinturón a la posición de almacenamiento en el asiento, mueva el asiento hacia atrás o recline el asiento hasta que el bloqueo del retractor del cinturón de hombro se libere.

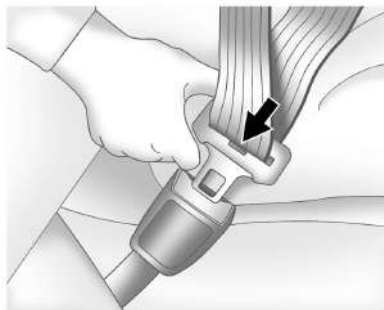

3. Empuje la placa de cerrojo dentro del broche hasta que escuche un sonido de clic.

Jale hacia arriba la placa de cerrojo para asegurarse que esté cerrada.

Coloque el botón de liberación sobre el broche de tal forma que el cinturón de seguridad se desabroche rápidamente si es necesario.

4. Si está equipado con un ajustador de altura de cinturón de hombro, muévelo a la altura adecuada para usted. Vea "Ajustador de altura de cinturón de hombro" en esta sección para instrucciones respecto al uso de información de seguridad importante.



5. Para apretar la parte de la cintura, jale el cinturón de hombro hacia arriba.

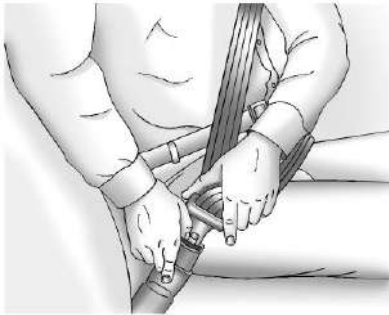

Para desabrochar el cinturón, presione el botón del broche. El cinturón debería regresar a su posición de almacenamiento.

Siempre guarde el cinturón de seguridad lentamente. Si el tejido del cinturón de seguridad regresa rápidamente a la posición guardada, el retractor se puede bloquear y no se puede extraer. Si esto sucede, jale el cinturón de seguridad firmemente para desbloquear el tejido, y después libérela. Si el tejido sigue bloqueado en el retractor, consulte a su distribuidor.

Asegúrese que el cinturón de seguridad esté fuera del camino antes de cerrar una puerta. Si la puerta se cierra con fuerza contra el cinturón de seguridad, se pueden dañar tanto al cinturón de seguridad como al vehículo.

Ajustador de altura del cinturón de hombro

El vehículo tiene un ajustador de altura de cinturón de hombro para las posiciones del conductor y del pasajero delantero externo.

Ajuste la altura de tal forma que la altura de la porción del hombro del cinturón quede sobre el hombro y no caiga de él. El cinturón debe estar cerca, pero no en contacto con, del cuello. El ajuste inadecuado de la altura del cinturón de hombro podría reducir la eficacia del cinturón de seguridad durante un choque. Vea *Cómo usar correctamente los cinturones de seguridad* ⇨ 37.

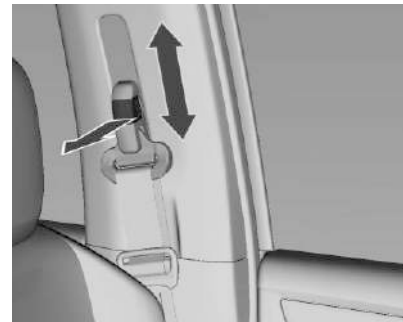

Saque un poco el cinturón.

Jale el botón de liberación para mover el ajustador de altura a la posición deseada.

Ajuste la altura y active el botón.

Pretensores de cinturón de seguridad

Este vehículo tiene pretensores de cinturón de seguridad para los ocupantes externos delanteros.

Aunque no se puedan ver los pretensores de cinturón de seguridad, estos son parte del ensamblaje del cinturón de seguridad. Estos ayudan a apretar los cinturones de seguridad durante las etapas tempranas de un choque

frontal o casi frontal de moderado a severo si se cumplen las condiciones de umbral para la activación del pretensor.

Los pretensores de los cinturones de seguridad también puede ayudar a apretar los cinturones de seguridad en un choque lateral o volcadura.

Los pretensores sólo funcionan una vez. Si los pretensores se activan en una colisión, será necesario reemplazar los pretensores y probablemente otras partes del sistema del cinturón de seguridad del vehículo. Vea *Reemplazo de partes del sistema del cinturón de seguridad después de una colisión* ⇨ 43.

No se siente sobre el cinturón de seguridad exterior mientras entra o sale del vehículo o en cualquier momento mientras está sentado en el asiento. Sentarse sobre el cinturón de seguridad puede dañar el tejido y el hardware.

Uso del cinturón de seguridad durante el embarazo

Los cinturones de seguridad funcionan para todos, incluyendo mujeres embarazadas. Como todos los ocupantes, es más probable que ellas se lesionen seriamente si no utilizan los cinturones de seguridad.



Una mujer embarazada debe usar el cinturón de regazo-hombro, y la porción de cintura debe usarse lo más bajo posible, debajo del abultamiento, durante todo el embarazo.

La mejor forma de proteger al feto es proteger a la madre. Cuando el cinturón de seguridad se usa adecuadamente, es más probable que el feto no se lastime durante un choque. Para las mujeres embarazadas, así como para todos, la clave para que los cinturones de seguridad sean efectivos es usarlos adecuadamente.

Revisión del sistema de seguridad

Verifique periódicamente el recordatorio del cinturón de seguridad, los cinturones de seguridad, las placas de seguro, retractores,

ajustadores de altura de cinturón de hombro (si están equipados), y los anclajes del cinturón de seguridad para asegurar que estén en buenas condiciones de operación. Busque cualquier parte del sistema del cinturón de seguridad suelto o dañado que pueda evitar que el sistema del cinturón de seguridad funcione adecuadamente. Pida a su distribuidor que lo repare. Los cinturones de seguridad rotos, desgastados o torcidos pueden no protegerlo durante un choque. Los cinturones de seguridad rotos o desgastados podrían romperse bajo las fuerzas de impacto. Si un cinturón está desgastado o deshilachado, pida que lo reemplacen de inmediato. Si un cinturón está torcido, puede ser posible eliminar la torcedura volteando la placa de seguro en el tejido. Si la torcedura no se puede corregir, pida a su distribuidor que la arregle.

Asegúrese que la luz de recordatorio del cinturón de seguridad funcione. Vea *Recordatorios de cinturón de seguridad* ⇨ 97.

Mantenga los cinturones de seguridad limpios y secos. Vea *Cuidado de cinturón de seguridad* ⇨ 42.

Cuidado de cinturón de seguridad

Mantenga los cinturones limpios y secos.

Los cinturones de seguridad se deben cuidar y mantener adecuadamente.

El hardware del cinturón de seguridad se debe mantener seco y libre de polvo o desechos. Conforme sea necesario las superficies duras exteriores y el tejido del cinturón de seguridad se pueden limpiar ligeramente con jabón suave y agua. Asegúrese que no haya polvo o desechos excesivos en el mecanismo. Si existe polvo o desechos en el sistema después de la limpieza adecuada por favor consulte a su distribuidor. Las partes se necesitan reemplazar para asegurar la funcionalidad adecuada del sistema.



Advertencia

No blanquee ni tiña el tejido del cinturón de seguridad. Puede debilitar gravemente el tejido. En un choque, es posible que no proporcionen la protección adecuada. Limpie y enjuague el tejido del cinturón de seguridad solamente con jabón suave y agua tibia. Deje que el tejido se seque.

Reemplazo de partes del sistema del cinturón de seguridad después de una colisión



Advertencia

Un choque puede dañar el sistema del cinturón de seguridad del vehículo. Un sistema de cinturón de seguridad dañado puede no proteger adecuadamente a la persona que lo use, lo que puede resultar en lesiones serias o incluso la muerte durante un choque. Para ayudar a asegurar que los sistemas de cinturón de seguridad funcionen adecuadamente después de un choque, pida que sean revisados y se realicen los reemplazos necesarios tan pronto como sea posible.

El reemplazo de los cinturones de seguridad puede no ser necesario después de un choque menor. Pero los ensambles de cinturón de seguridad que se usaron durante cualquier choque pueden haberse tensado o dañado. Vea a su distribuidor para que revise o reemplace los ensambles de cinturón de seguridad.

Pueden ser necesarias partes nuevas y reparaciones incluso si el sistema de cinturón de seguridad no estaba en uso durante el choque.

Pida que verifiquen los pretensores del cinturón de seguridad si el vehículo estuvo en un choque, o si la luz de disponibilidad de bolsa de aire permanece encendida después de que encienda el vehículo o mientras conduce. Vea *Luz de disponibilidad de bolsa de aire* ⇨ 98.

Sistema de bolsas de aire

El vehículo tiene las siguientes bolsas de aire:

- Una bolsa de aire frontal para el conductor
- Una bolsa de aire frontal para el pasajero del asiento delantero exterior
- Una bolsa de aire de impacto lateral montada en el asiento para el conductor
- Una bolsa de aire de impacto lateral montada en el asiento del pasajero delantero exterior
- Una bolsa de aire de riel de techo para el conductor y los pasajeros exteriores sentados detrás del conductor en la segunda fila y, si está equipado, tercera fila de asientos

- Una bolsa de aire de riel de techo para el pasajero del asiento delantero exterior y los pasajeros de los asientos exteriores sentados detrás del pasajero del asiento delantero exterior en la segunda fila y, si está equipado, tercera fila de asientos

Todas las bolsas de aire del vehículo tienen la palabra AIRBAG (BOLSA DE AIRE) en la moldura o en una etiqueta cercana a la abertura de despliegue.

Para las bolsas de aire frontales, la palabra AIRBAG (bolsa de aire) aparece en la parte central del volante de conducción para el conductor y sobre el tablero de instrumentos para el pasajero del asiento delantero exterior.

Para las bolsas de aire de impacto lateral montadas en el asiento, la palabra AIRBAG (bolsa de aire) aparece sobre el costado del respaldo o el lado del asiento más cercano a la puerta.

Para las bolsas de aire de techo, la palabra AIRBAG está en el techo o en el borde.

Las bolsas de aire están diseñadas para complementar la protección proporcionada por los cinturones de seguridad. Aunque las bolsas de aire actuales también están diseñadas para ayudar a reducir el riesgo de lesiones

resultantes de la fuerza de una bolsa que se infla, todas las bolsas de aire se deben inflar muy rápidamente para realizar su función.

A continuación se muestran los aspectos más importantes que se deben conocer respecto al sistema de bolsas de aire:



Advertencia

Puede resultar severamente lesionado o morir en un choque si no utiliza su cinturón de seguridad, incluso con bolsas de aire. Las bolsas de aire están diseñadas para operar con los cinturones de seguridad, no para reemplazarlos. Además, las bolsas de aire no están diseñadas para inflarse en cada choque. Los cinturones de seguridad son el único dispositivo de restricción en algunas colisiones. Vea *¿Cuándo se debe inflar una bolsa de aire?* ⇨ 47.

Utilizar su cinturón de seguridad durante un choque ayuda a reducir la posibilidad de golpear objetos dentro del vehículo o ser expulsado de éste. Las bolsas de aire son "restricciones adicionales" a los cinturones de seguridad. Todas las personas que

(Continúa)

Advertencia (Continúa)

estén dentro del vehículo deben utilizar el cinturón de seguridad adecuadamente, ya sea que exista o no una bolsa de aire para ellas.



Advertencia

Debido a que las bolsas de aire se inflan con gran fuerza y más rápido que un parpadeo, cualquier persona que golpeen, o que se encuentre muy cerca de una bolsa de aire al inflarse, puede resultar gravemente lesionada o muerta. No se siente innecesariamente cerca de ninguna bolsa de aire, como ocurriría si se sentara en el borde del asiento o si se inclinara hacia delante. Los cinturones de seguridad ayudan a mantenerlo en posición antes y durante un choque. Siempre utilice un cinturón de seguridad, incluso con bolsas de aire. El conductor se debe sentar tan atrás como sea posible siempre y cuando pueda conservar el control del vehículo. Los cinturones de seguridad y las bolsas de

(Continúa)

Advertencia (Continúa)

aire del pasajero exterior delantero son más efectivos cuando se sienta completamente hacia atrás y vertical en el asiento con ambos pies sobre el piso.

Los ocupantes no se deben recargar sobre o dormir contra la puerta o las ventanas laterales en posiciones de asientos con bolsas de aire de impacto lateral montadas en el asiento y/o bolsas de aire de riel de techo.

**Advertencia**

Los niños que estén recargados contra, o muy cerca de, cualquier bolsa de aire cuando se infle pueden lastimarse seriamente o morir. Siempre asegure a los niños adecuadamente dentro del vehículo. Para leer cómo, vea *Niños Mayores* ⇨ 52 o *Sistemas de Restricción para Niños* ⇨ 53.



Hay una luz de disponibilidad de bolsa de aire en el grupo de instrumentos, que muestra el símbolo de la bolsa de aire.

El sistema verifica que el sistema eléctrico de la bolsa de aire no tenga descomposturas. La luz le indica si existe un problema eléctrico. Vea *Luz de disponibilidad de bolsa de aire* ⇨ 98.

¿En dónde están las bolsas de aire?

La bolsa de aire frontal del conductor está en el centro del volante de conducción.



La bolsa de aire delantera del pasajero exterior está en el lateral del tablero de instrumentos.



Se muestra el lado del conductor. El lado del pasajero es similar

Las bolsas de aire laterales para el conductor y el pasajero delantero exterior están en el área del respaldo más cercana a la puerta.



Se muestra el lado del conductor. El lado del pasajero es similar

Las bolsas de aire de riel de techo para el conductor, el pasajero del asiento delantero exterior y los pasajeros de la segunda fila que viajan junto a las ventanas están en el techo, arriba de las ventanas laterales.



Se muestra el lado del conductor. El lado del pasajero es similar

Si el vehículo tiene bolsas de aire de riel de techo para el conductor, el pasajero del asiento delantero exterior y los pasajeros de la segunda fila que viajan junto a las ventanas, estas se encuentran en el techo, arriba de las ventanas laterales.



Advertencia

Si un objeto está entre un ocupante y la bolsa de aire, la bolsa de aire puede no inflarse adecuadamente o podría forzar el

(Continúa)

Advertencia (Continúa)

objeto hacia la persona causando lesiones severas o incluso la muerte. Se debe mantener libre la trayectoria de la bolsa de aire al inflarse. No coloque nada entre un ocupante y la bolsa de aire, y no sujete o coloque nada sobre el cubo del volante o sobre o cerca de ninguna otra cubierta de bolsa de aire.

No utilice accesorios de asiento que bloqueen la trayectoria de inflado de una bolsa de aire de impacto lateral montada en el asiento.

Nunca asegure nada al techo de un vehículo con bolsas de aire de riel de techo por medio de una cuerda o atado a través de ninguna puerta o apertura de ventana. Si lo hace, se bloqueará la trayectoria de la bolsa de aire de riel de techo que se infla.

¿Cuándo se debe inflar una bolsa de aire?

Este vehículo cuenta con bolsas de aire. Vea *Sistema de bolsas de aire* ⇨ 43. Las bolsas de aire están diseñadas para inflarse si el

impacto excede el umbral de despliegue del sistema de bolsa de aire específico. Los umbrales de despliegue se usan para predecir qué tan severo es probable que sea un choque para permitir que las bolsas de aire se inflen y ayuden a restringir el movimiento de los ocupantes. El vehículo tiene sensores electrónicos que ayudan al sistema de bolsas de aire a determinar la severidad del impacto. Los umbrales de despliegue pueden variar con el diseño específico del vehículo.

Las bolsas de aire frontales están diseñadas para activarse en choques frontales de moderados a severos para ayudar a reducir el potencial de lesiones severas principalmente a la cabeza y pecho del conductor o el pasajero del asiento delantero exterior.

El hecho de que las bolsas de aire frontales se inflen o deban desplegarse, no se basa principalmente en qué tan rápido viaja el vehículo. Depende principalmente de lo que golpee, la dirección del impacto y qué tan rápido se desacelere el vehículo.

Las bolsas de aire delanteras podrían inflarse a diferentes velocidades dependiendo de si el vehículo golpea los objetos de lleno o desde un ángulo, o si el objeto está fijo o en movimiento, es rígido o se deforma, o es ancho o angosto.

No se pretende que las bolsas de aire frontales se inflen durante volcaduras, impactos traseros, o en muchos impactos laterales.

Las bolsas de aire de impacto lateral montadas en asiento están diseñadas para inflarse con golpes laterales moderados a severos, dependiendo de la ubicación del impacto. Estas bolsas de aire también se pueden inflar en algunos impactos frontales de moderados a severos. Las bolsas de aire laterales montadas en los asientos no están diseñadas para inflarse en volcaduras o impactos traseros. La bolsa de aire de impacto lateral montada en el asiento se debe inflar sobre el costado del vehículo que sea golpeado.

Las bolsas de aire de riel de techo están diseñadas para inflarse con golpes laterales moderados a severos, dependiendo de la ubicación del impacto. Además, estas bolsas de aire del riel de techo se pueden inflar durante un impacto frontal severo. Las bolsas de aire de riel de techo no están diseñadas para inflarse durante vuelcos o impactos traseros. Ambas bolsas de aire de módulo de techo se inflarán cuando se golpee cualquier lado del vehículo o si el sistema de detección predice que el vehículo está en un impacto frontal grave.

En un choque en particular, nadie puede decir si la bolsa de aire se infló simplemente debido al daño al vehículo o debido a los costos de reparación.

¿Qué provoca que se infle una bolsa de aire?

En el caso de despliegue, el sistema de detección envía una señal eléctrica que dispara la liberación de gas desde el inflador. El gas del inflador llena la bolsa de aire hace que la bolsa rompa la cubierta. El inflador, la bolsa de aire y el equipo relacionado son partes del módulo de la bolsa de aire.

Para conocer las ubicaciones de las bolsas de aire, consulte *¿En dónde están las bolsas de aire?* ⇨ 45.

¿Cómo se activa una bolsa de aire?

En colisiones frontales o casi frontales de moderadas a severas, incluso los ocupantes con cinturones pueden tener contacto con el volante de conducción o el tablero de instrumentos. En colisiones laterales de moderadas a severas, incluso los ocupantes con cinturones pueden tener contacto con el interior del vehículo.

Las bolsas de aire complementan la protección de los cinturones de seguridad distribuyendo la fuerza del impacto de manera más uniforme sobre el cuerpo de los ocupantes.

Pero las bolsas de aire no ayudarían en muchos tipos de colisiones, principalmente debido a que el movimiento del ocupante no es hacia tales bolsas de aire. Vea *¿Cuándo se debe inflar una bolsa de aire?* ⇨ 47.

Las bolsas de aire se deben considerar únicamente como un complemento para los cinturones de seguridad.

¿Qué se verá después que se active la bolsa de aire?

Después que las bolsas de aire frontales y las de impacto lateral montadas en el asiento se inflan, se desinflan rápidamente, tan rápido que algunas personas pueden no percatarse que las bolsas de aire se inflaron. Las bolsas de aire de riel de techo pueden estar por lo menos infladas parcialmente durante un tiempo después que se inflan. Algunos componentes del módulo de la bolsa de aire pueden estar calientes durante varios minutos.

Vea *¿En dónde están las bolsas de aire?* ⇨ 45 para conocer la ubicación de los módulos de bolsas de aire.

Las partes de la bolsa de aire que entran en contacto con usted pueden estar tibias, pero no demasiado calientes al tacto. Puede haber un poco de humo y polvo que sale de la ventilación de las bolsas de aire desinfladas. El inflado de la bolsa de aire no previene que el conductor vea hacia fuera del parabrisas o sea capaz de conducir el vehículo, ni previene que las personas abandonen el vehículo.



Advertencia

Cuando la bolsa de aire se infla, puede haber polvo en el aire. Este polvo podría causar problemas de respiración para personas con historial de asma u otros problemas respiratorios. Para evitar esto, todas las personas dentro del vehículo deben salir tan pronto como sea seguro hacerlo. Si tiene problemas respiratorios pero no puede salir del vehículo después de que se infle la bolsa de aire, entonces obtenga aire fresco abriendo una ventanilla o una puerta.

(Continúa)

Advertencia (Continúa)

Si experimenta problemas de respiración después del despliegue de una bolsa de aire, debería buscar atención médica.

El vehículo tiene una función que desbloquea automáticamente las puertas, gira las luces internas, intermitentes de advertencia después de que se activen las bolsas de aire. La función también puede activarse, sin el inflado de la bolsa de aire, después de un evento que exceda el límite predeterminado. Después de apagar la ignición y encenderla de nuevo, el sistema de combustible regresará a la operación normal; las puertas se pueden bloquear, y las luces interiores se pueden apagar, y las intermitentes de advertencia de peligro se pueden apagar usando los controles para tales funciones. Si cualquiera de estos sistemas se daña en el accidente, pueden no operar normalmente.



Advertencia

Un choque con fuerza suficiente para activar las bolsas de aire puede dañar también funciones importantes del vehículo, como el sistema de combustible, frenos y sistema de dirección, etc. Aunque el vehículo presente aparentemente condiciones adecuadas de manejo después de un choque, puede haber daños ocultos que dificulten su manejo seguro.

Tenga cuidado en caso que deba intentar arrancar de nuevo el motor después de un choque.

En muchos choques lo suficiente severos para inflar una bolsa de aire, los parabrisas se rompen debido a la deformación del vehículo. También puede ocurrir un rompimiento adicional del parabrisas a partir de la bolsa de aire del pasajero frontal exterior.

- Las bolsas de aire están diseñadas para inflarse sólo una vez. Después que la bolsa de aire se infla, necesitará algunas partes nuevas para el sistema de bolsa de aire. Si no las obtiene, el sistema de bolsa de aire no estará ahí para protegerlo en otro choque. El sistema nuevo incluirá módulos de bolsa de aire y posiblemente otras partes. El manual de servicio para el vehículo cubre la necesidad de reemplazar otras partes.
- El vehículo tiene un módulo de detección y diagnóstico de choque que registra la información después de un choque.
- Sólo permita que técnicos calificados trabajen en los sistemas de bolsa de aire. El servicio inadecuado puede significar que el sistema de la bolsa de aire no funcionará adecuadamente. Vea a su distribuidor para que realice el servicio.

Interruptor de encendido-apagado de la bolsa de aire (Si así está equipado)

Desactivación de bolsa de aire

La bolsa de aire del pasajero delantero se debe desactivar para un asiento de seguridad par niños orientado hacia atrás en el asiento del pasajero delantero y para ciertos asientos de seguridad para niños orientados hacia el frente de acuerdo con las instrucciones de las tablas en *Dónde poner el sistema de retención infantil (Colorado)* ⇨ 58 *Dónde poner el sistema de retención infantil (Trailblazer)* ⇨ 64. Los otros sistemas de bolsa de aire, los pre-tensores de cinturón de seguridad, y todos los sistemas de bolsa de aire del conductor deben permanecer activos.



Si el tablero de instrumentos tiene el interruptor que aparece en la ilustración, el vehículo tiene un interruptor de encendido-apagado de bolsa de aire que puede usar para activar o desactivar en forma manual la bolsa de aire del pasajero externo.

Asegúrese de que el vehículo esté detenido y de que la ignición esté apagada al habilitar o deshabilitar la bolsa de aire frontal del pasajero delantero.

Inserte una llave en el interruptor, presione, y mueva la llave a la posición deseada:

OFF (Apagado): la bolsa de aire del pasajero delantero está desactivada, y no se inflará en caso de una colisión. La palabra OFF y  se ilumina continuamente en la consola superior.

ON (Activo): la bolsa de aire del pasajero delantero está activa.

Vea *Luz de encendido-apagado de la bolsa de aire (Si así está equipado)* ⇨ 99.

La bolsa de aire se habilitará o deshabilitará de acuerdo con la configuración hasta que la cambie.

**Advertencia**

Desactive la bolsa de aire del pasajero delantero sólo en combinación con el uso de un asiento de seguridad para niños, sujeto a las instrucciones y restricciones en las tablas que se indican en este manual. Vea *Dónde poner el sistema de retención infantil (Colorado)* ⇨ 58 *Dónde poner el sistema de retención infantil (Trailblazer)* ⇨ 64.

De lo contrario, existe el riesgo de lesiones fatales para una persona que ocupe un asiento con una bolsa de aire del pasajero delantero desactivada.

**Advertencia**

Una bolsa de aire se puede inflar durante un servicio inadecuado, hasta un lapso de 10 segundos después de que el vehículo se apague y se desconecte la batería. Puede resultar lastimado si está cerca de una bolsa de aire cuando se infle. Evite los conectores amarillos. Probablemente son parte del sistema de la bolsa de aire. Asegúrese de seguir los procedimientos de servicio adecuados, y asegúrese que la persona que realiza el trabajo esté calificada para ello.

Dar servicio a vehículos equipados con bolsa de aire

Las bolsas de aire afectan cómo se debe dar servicio al vehículo. Hay partes del sistema de bolsa de aire en varios lugares alrededor del vehículo. Su distribuidor y el manual de servicio tienen información respecto al servicio del vehículo y el sistema de bolsa de aire.

Agregar equipo a vehículos equipados con bolsa de aire

Al agregar objetos que cambien el marco del vehículo, el sistema de defensa, la altura, el extremo frontal o el metal de la placa lateral, podrían evitar que el sistema de bolsa de aire funcione adecuadamente.

La operación del sistema de bolsa de aire también puede ser afectada por el cambio, incluyendo la reparación o reemplazo incorrectos, de cualquier parte de las siguientes:

- Sistema de bolsa de aire, incluyendo módulos de bolsa de aire, sensores de impacto frontal o lateral, módulo de detección y diagnóstico, o cableado de bolsa de aire
- Asientos delanteros, incluyendo, costuras o cierres
- Cinturones de seguridad
- Volante, tablero de instrumentos, consola superior, moldura de techo, o moldura decorativa del pilar
- Sellos interiores de puerta, incluyendo altavoces

Su distribuidor y el manual de servicio tienen información sobre la ubicación de los módulos y sensores de la bolsa de aire, módulo de detección y diagnóstico, y el cableado de la bolsa de aire junto con los procedimientos de reemplazo adecuados.

Si el vehículo se debe modificar debido a alguna discapacidad y no sabe si estas modificaciones afectarán el sistema de bolsas de aire, o si tiene preguntas sobre la afectación al sistema de bolsas de aire al modificar el vehículo por cualquier otro motivo, vea a su distribuidor.

Revisión del sistema de las bolsas de aire

El sistema de bolsas de aire no necesita mantenimiento o reemplazo programado regularmente. Asegúrese que la luz de disponibilidad de bolsa de aire esté funcionando. Vea *Luz de disponibilidad de bolsa de aire* ⇨ 98.

Precaución

Si la cubierta de una bolsa de aire está dañada, abierta, o rota, la bolsa de aire puede no funcionar adecuadamente. No abra o rompa las cubiertas de la bolsa de aire. Si cualquier cubierta de bolsa de aire está abierta o rota, pida que se reemplace la cubierta de la bolsa de aire y/o el módulo de la bolsa de aire. Vea *¿En dónde están las bolsas de aire?* ⇨ 45 para conocer la ubicación de los módulos de bolsas de aire. Vea a su concesionario para que realice el servicio.

Cambio de partes del sistema de bolsas de aire después de un choque

⚠ Advertencia

Un choque puede dañar los sistemas de la bolsa de aire en el vehículo. Un sistema de bolsa de aire dañado puede no protegerlo y a su(s) pasajero(s) durante un choque, resultando en lesiones serias o incluso la muerte. Para ayudar a asegurar que los sistemas de bolsa de aire funcionen adecuadamente después de un choque, pida que sean inspeccionados y se realicen las sustituciones necesarias tan pronto como sea posible.

Si una bolsa de aire se infla, necesitará reemplazar las partes del sistema de bolsa de aire. Vea a su distribuidor para que realice el servicio.

Si la luz de disponibilidad de bolsa de aire permanece encendida después de que se arranca el vehículo o se enciende mientras conduce, el sistema de bolsa de aire puede

no funcionar adecuadamente. Haga revisar Inmediatamente el vehículo. Vea *Luz de disponibilidad de bolsa de aire* ⇨ 98.

Restricciones para niños Niños Mayores



Uso de cinturón de seguridad correcto para niños mayores

Los niños mayores que hayan excedido el tamaño para los asientos elevados deben usar los cinturones de seguridad del vehículo. Consulte *Cómo usar correctamente los cinturones de seguridad* ⇨ 37.

Las instrucciones del fabricante que vienen con el asiento elevado mencionan los límites de peso y altura para esa elevación. Utilice un asiento elevado con el cinturón de seguridad de tres puntos (regazo-hombro) hasta que el niño pase la siguiente prueba de ajuste adecuada:

- Siéntelo completamente hacia atrás sobre el asiento. ¿Las rodillas se doblan en el borde del asiento? Si es así, continúe. Si no, regrese el asiento elevado.
- Abroche el cinturón de regazo-hombro. ¿El cinturón de hombro queda sobre el hombro? Si es así, continúe. Si no, entonces regrese al asiento elevado.
- ¿El cinturón del regazo se ajusta bajo y firme sobre las caderas, tocando los muslos? Si es así, continúe. Si no, regrese el asiento elevado.
- ¿Puede mantenerse adecuadamente el ajuste del cinturón de seguridad durante todo el viaje? Si es así, continúe. Si no, regrese el asiento elevado.

⚠ Peligro

- Las estadísticas de accidentes muestran que los niños están más seguros si están en el asiento trasero y usan un cinturón de seguridad de una manera adecuada.
- Los niños que no usen el cinturón de seguridad pueden salir proyectados en un choque.
- Siempre que un niño esté ocupando un asiento, el cinturón de regazo debe estar en una posición baja cerca de las caderas, tocando los muslos del niño. Esto evita la carga al abdomen en un accidente.



⚠ Peligro

Esta imagen muestra a un niño sentado en un asiento con un cinturón de cadera-regazo usado incorrectamente. Si un niño usa el cinturón de esta manera, en un accidente el niño puede sufrir lesiones y el riesgo de muerte.

Sistemas de Restricción para Niños

Los bebés y niños deben ir en el asiento trasero y tener los cinturones colocados adecuadamente, de acuerdo con los términos de este manual.

Los huesos de la cadera de un niño pequeño son demasiado pequeños de forma que el cinturón de seguridad regular del vehículo puede no permanecer bajo sobre los huesos de la cadera, tal como debería. En su lugar, existe la posibilidad que imponga carga al abdomen y cause lesiones serias o fatales en un accidente.



⚠ Peligro

NUNCA use un asiento de seguridad para niños que vea hacia atrás en un asiento protegido por una BOLSA DE AIRE ACTIVA frente a éste; puede ocurrir la MUERTE o LESIONES SERIAS para el NIÑO.

⚠ Peligro

Si su vehículo tiene un interruptor de encendido-apagado de la bolsa de aire del pasajero y está usando un asiento de seguridad para niños orientado hacia atrás en el asiento del pasajero delantero, se debe desactivar la bolsa de aire para el asiento del pasajero delantero. Esto también aplica

(Continúa)

Peligro (Continúa)

para ciertos asientos de seguridad para niños orientados hacia el frente como se indica en las tablas que se indican en este manual.

Si su vehículo no tiene el interruptor de encendido-apagado de la bolsa de aire del pasajero, no coloque un asiento de seguridad para niños orientado hacia atrás en el asiento del pasajero delantero.

Un niño en un asiento de seguridad que ve hacia atrás se puede lesionar seriamente o morir si la bolsa de aire del pasajero exterior frontal se infla. Esto se debe a que la parte posterior del asiento de seguridad del niño que ve hacia atrás estaría muy cerca a la bolsa de aire que se infla. Un niño en un asiento de seguridad que ve hacia el frente se puede lesionar seriamente o morir si la bolsa de aire del pasajero exterior frontal se infla y el asiento del pasajero está en posición hacia delante.

Vea *Interruptor de encendido-apagado de la bolsa de aire (Si así está equipado)* ⇨ 50, si está equipado.

Cuando se usa un asiento de seguridad para niños, ponga atención a las siguientes instrucciones de uso e instalación y también las incluidas con el asiento de seguridad para niños.

Siempre cumpla con las regulaciones locales y nacionales. En algunos países, el uso de asientos de seguridad para niños está prohibido en ciertos estados.

A



B



C

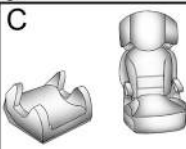

Modelo A: Asiento de seguridad para bebé que ve hacia atrás

Modelo B: Asiento de seguridad para niños con arnés de cinco puntos (opción convertible)

Modelo C: Asiento de refuerzo de posicionamiento de cinturón

Los asientos de seguridad para niños están diseñados para sujetarse con el cinturón de cadera-hombro o anclas ISOFIX. Algunos asientos de seguridad para niño también usan un anclaje superior o pata de soporte.

Clasificación de asientos de seguridad para niños

Como referencia, los asientos de seguridad para niños disponibles en el mercado se clasifican en función del peso y altura del niño. Observe cuidadosamente las instrucciones de instalación y uso proporcionadas por el fabricante del asiento de seguridad para niños.

Peligro

- Asegúrese que el asiento de seguridad para niños esté instalado adecuadamente. Si el asiento de seguridad para niños no está sujeto adecuadamente, se incrementa el riesgo de lesiones graves en caso de accidente.
- No sujete o coloque objetos u otros materiales en el asiento de seguridad para niños.

(Continúa)

Peligro (Continúa)

- No deje objetos sueltos en el vehículo. Durante un impacto, un objeto puede moverse y causar lesiones a los ocupantes.
- Después de un choque, es necesario reemplazar el asiento de seguridad para niños ya que puede haber sufrido daños no visibles.
- Siempre asegure a su niño en un asiento de seguridad para niños, incluso en viajes cortos.
- Permita que los niños entren y salgan del vehículo sólo del lado contrario al tráfico.

Advertencia

- Cuando lleve a un niño, siga los procedimientos para transporte del niño establecidos por las leyes locales.

(Continúa)

Advertencia (Continúa)

- En algunos países, el uso de asientos de seguridad para niños está prohibido en ciertos estados.
- Después de retirar al niño del vehículo, mantenga el asiento de seguridad para niños sujeto con el cinturón de seguridad o ISOFIX, para evitar que el asiento de seguridad para niños sea arrojado hacia el frente en caso de frenado repentino.

Asegúrese que el asiento de seguridad para niños:

- Esté instalado de acuerdo con las instrucciones proporcionadas por el fabricante del asiento de seguridad para niños.
- Tenga la etiqueta de aprobación de certificación de las regulaciones de seguridad, en términos de las leyes locales.
- Sea adecuado para su vehículo.

Selección de asiento de seguridad para niños correcto

Los asientos traseros son una ubicación más segura para asegurar un asiento de seguridad para niños.

Los infantes deben viajar viendo hacia atrás en el vehículo tanto como sea posible. Esto asegura que la columna del niño, que todavía es muy débil, esté bajo menos esfuerzo en el caso de un choque.

Los bebés y niños pequeños deben viajar viendo hacia atrás en el vehículo tanto como sea posible. Esto asegura que la columna del niño, que todavía es muy débil, esté bajo menos esfuerzo en el caso de un choque. La tabla describe las recomendaciones de la Academia Estadounidense de Pediatría sobre cuándo un niño debe pasar a la siguiente fase de asiento de seguridad para niños. Lea las instrucciones del fabricante del asiento de seguridad para niños para determinar el límite de peso y altura del niño. Consulte *Niños Mayores* ⇨ 52 para la prueba de ajuste del cinturón de seguridad.

Niño	Tamaño, altura, peso o edad de niño	Tipo de asiento de seguridad recomendado
Bebés y niños pequeños	Niños de dos años o menos y que no han alcanzado los límites de altura o peso de su asiento de seguridad para niños	Ya sea un portabebés o un asiento de seguridad para niños convertible, mirando hacia atrás en un asiento trasero del vehículo
Niños pequeños	Niños de por lo menos dos años o que han superado el límite de altura o peso de su asiento de seguridad para niños orientado hacia atrás	Asiento de seguridad para niños orientado hacia adelante con un arnés de cinco puntos, orientado hacia adelante en un asiento trasero del vehículo
Niños más grandes	Niños que han superado el tamaño del asiento de seguridad para niños orientado hacia adelante, pero que son demasiado pequeños para ajustarse correctamente al cinturón de seguridad del vehículo.	Asiento de refuerzo de posicionamiento del cinturón y el cinturón de seguridad del vehículo, sentados en un asiento trasero del vehículo
Niños demasiado grandes para asientos de seguridad para niños	Niños de 12 años o menos, que hayan superado el límite de altura o peso de su asiento de refuerzo y pasen la prueba de ajuste del asiento.	Cinturón de seguridad del vehículo, sentado en el asiento trasero del vehículo

General Motors recomienda usar un asiento de seguridad para niños de GM genuino.

Asegúrese que el asiento de seguridad para niños que se va a instalar sea compatible con el tipo de vehículo.

Asegúrese que la ubicación de montaje del asiento de seguridad para niños dentro del vehículo sea correcta de acuerdo con las tablas incluidas en este manual. Vea *Dónde poner*

el sistema de retención infantil (Colorado)

⇒ 58 *Dónde poner el sistema de retención infantil (Trailblazer)* ⇒ 64.

Las disposiciones establecidas por las leyes tienen prioridad sobre las disposiciones de este manual.

⚠ Peligro

Nunca use un cinturón de seguridad sencillo con un adulto y un niño. Durante un impacto, el cinturón de seguridad ejercerá fuerte presión en el niño, causando lesiones serias o fatales.

Nunca permita que dos niños compartan el mismo cinturón de seguridad. Ambos podrían sufrir lesiones serias en un accidente.

⚠ Peligro

Los bebés y niños nunca se deben llevar sentados en las piernas de otro ocupante.

(Continúa)

Peligro (Continúa)

Aunque el bebé no pese mucho, será demasiado pesado durante un accidente y será imposible sostenerlo, incluso si el ocupante está sujeto al cinturón de seguridad.



Dónde poner el sistema de retención infantil (Colorado)



⚠ Peligro

NUNCA use un asiento de seguridad para niños que vea hacia atrás en un asiento protegido por una BOLSA DE AIRE ACTIVA frente a éste; puede ocurrir la MUERTE o LESIONES SERIAS para el NIÑO.

⚠ Peligro

Un asiento de seguridad para niños orientado hacia atrás no se debe instalar en el asiento del pasajero delantero a menos

(Continúa)

Peligro (Continúa)

que el vehículo esté equipado con el interruptor de encendido-apagado de la bolsa de aire del pasajero delantero.

Para vehículos equipados con el interruptor de encendido-apagado de la bolsa de aire, la bolsa de aire del pasajero delantero se debe desactivar cuando se instale en el asiento del pasajero delantero un asiento de seguridad para niños orientado hacia atrás o ciertos tipos de asientos de seguridad para niños orientados hacia el frente como se indica en este manual.

Idoneidad de instalación de asiento de seguridad para niños

La siguiente tabla muestra las opciones permisibles para sujetar un asiento de seguridad para niños con un cinturón de seguridad de tres puntos.

Cabina normal

Grupo de peso	Asiento del pasajero	
	Bolsa de aire activada	Bolsa de aire desactivada
0: hasta 10 kg	X	U
0+: hasta 13 kg	X	U
I: 9 a 18 kg	X	U
II: 15 a 25 kg	X	U
III: 22 a 36 kg	X	U

X: No se permite sistema de asiento para niños en esta posición y clase de peso.
U: Instalación permitida junto con un cinturón de seguridad de tres puntos (Universal). Mueva el asiento del pasajero lo más atrás posible. Ajuste la inclinación del respaldo del asiento lo más lejos posible conforme sea necesario a una posición vertical para asegurar que el cinturón esté ajustado en el lado de la hebilla. Ajuste el ajustador de altura del cinturón de seguridad a la posición más baja.

Cabina de tripulación

Grupo de peso	Posición del asiento		
	En el asiento del pasajero delantero	Asientos externos traseros	Asiento central trasero
0: hasta 10 kg	X	U	U
0+: hasta 13 kg	X	U	U
I: 9 a 18 kg	X	U	U
II: 15 a 25 kg	X	U	U
III: 22 a 36 kg	X	U	U

X: No se permite sistema de asiento para niños en esta posición y clase de peso.

U: Instalación permitida junto con un cinturón de seguridad de tres puntos (Universal). Mueva el asiento delantero lo más adelante y ajuste la inclinación del respaldo del asiento delantero tanto como sea necesario a la posición vertical para asegurar que no hay interferencia entre el sistema de asiento para niños en los asientos traseros y el respaldo del asiento delantero.

Idoneidad de instalación de asiento de seguridad para niños ISOFIX

La siguiente tabla muestra las opciones permisibles para instalar un asiento de seguridad para niños ISOFIX con anclas ISOFIX.

Grupo de peso	Clase de tamaño	Accesorio	Asiento delantero del pasajero	Asientos externos en segunda fila	Asientos centrales en segunda fila
0: hasta 10 kg	E	ISO/R1	X	IL	X
0+: hasta 13 kg	E	ISO/R1	X	IL	X
	D	ISO/R2	X	IL	X
	C	ISO/R3	X	IL	X
I: 9 a 18 kg	D	ISO/R2	X	IL	X
	C	ISO/R3	X	IL	X
	B	ISO/F2	X	IL, IUF	X
	B1	ISO/F2X	X	IL, IUF	X
	A	ISO/F3	X	IL, IUF	X
II: 15 a 25 kg	-	-	X	IL	X

Grupo de peso	Clase de tamaño	Accesorio	Asiento delantero del pasajero	Asientos externos en segunda fila	Asientos centrales en segunda fila
III: 22 a 36 kg	-	-	X	IL	X

IL: Adecuado para sistemas de asiento de seguridad ISOFIX particulares de las categorías 'vehículo específico', 'restringido' o 'semi-universal'. El sistema de asiento de seguridad ISOFIX se debe aprobar para el tipo de vehículo específico.

IUF: Adecuado para sistemas de asiento de seguridad para niños que ven al frente ISOFIX de categoría universal aprobados para uso en esta clase de peso.

X: No se aprueba el sistema de asiento de seguridad para niños ISOFIX en este grupo de peso.

Clase de tamaño ISOFIX y dispositivo de asiento:

A – ISO/F3: Sistema de asiento de seguridad para niños que ve al frente para niños de tamaño máximo en la clase de peso de 9 a 18 kg.

B – ISO/F2: B – ISO/F2: Sistema de asiento de seguridad para niños que ve al frente para niños más pequeños en la clase de peso de 9 a 18 kg.

B1 – ISO/F2X: B1 – ISO/F2X: Sistema de asiento de seguridad para niños que ve al frente para niños más pequeños en la clase de peso de 9 a 18 kg.

C – ISO/R3: Sistema de asiento de seguridad para niños que ve hacia atrás para niños de tamaño máximo en la clase de peso hasta 18 kg.

D – ISO/R2: Sistema de asiento de seguridad para niños que ve hacia atrás para niños más pequeños en la clase de peso hasta 18 kg.

E – ISO/R1: Sistema de asiento de seguridad para niños que ve hacia atrás para niños pequeños en la clase de peso hasta 13 kg.

Peligro

Un niño se puede lastimar seriamente o morir durante un choque si el asiento con retención infantil no está asegurado adecuadamente en el vehículo. Asegure el asiento de seguridad para niños adecuadamente en el vehículo usando

(Continúa)

Peligro (Continúa)

el cinturón de seguridad del vehículo, siguiendo las instrucciones que vienen con tal asiento de seguridad para niños y las instrucciones de este manual.

Dónde poner el sistema de retención infantil (Trailblazer)



Peligro

NUNCA use un asiento de seguridad para niños que vea hacia atrás en un asiento protegido por una BOLSA DE AIRE ACTIVA frente a éste; puede ocurrir la MUERTE o LESIONES SERIAS para el NIÑO.

Peligro

Un niño en un asiento de seguridad que ve hacia atrás se puede lesionar seriamente o morir si la bolsa de aire del pasajero

(Continúa)

Peligro (Continúa)

exterior frontal se infla. Esto se debe a que la parte posterior del asiento de seguridad del niño que ve hacia atrás estaría muy cerca a la bolsa de aire que se infla. Un niño en un asiento de seguridad que ve hacia el frente se puede lesionar seriamente o morir si la bolsa de aire del pasajero exterior frontal se infla y el asiento del pasajero está en posición hacia delante.

Idoneidad de instalación de asiento de seguridad para niños

La siguiente tabla muestra las opciones permisibles para sujetar un asiento de seguridad para niños con un cinturón de seguridad de tres puntos.

Grupo de peso	Asiento delantero del pasajero	Asientos externos en segunda fila	Asiento central en segunda fila	Asientos de la tercera fila
0: hasta 10 kg	X	U, +	U, +	X
0+: hasta 13 kg	X	U, +	U, +	X
I: 9 a 18 kg	X	U, +	X	X
II: 15 a 25 kg	X	U, +	X	X
III: 22 a 36 kg	X	U, +	X	X

X: No se permite sistema de asiento para niños en esta posición y clase de peso.

U: Instalación permitida en conjunto con un cinturón de seguridad de tres puntos (Universal). Mueva el asiento delantero lo más adelante y ajuste la inclinación del respaldo del asiento delantero tanto como sea necesario a la posición vertical para asegurar que no hay interferencia entre el sistema de asiento para niños en los asientos traseros y el respaldo del asiento delantero.

+: Asiento del vehículo disponible con implementos ISOFIX.

Idoneidad de instalación de asiento de seguridad para niños ISOFIX

La siguiente tabla muestra las opciones permisibles para instalar un asiento de seguridad para niños ISOFIX con anclas ISOFIX.

Grupo de peso	Clase de tamaño	Accesorio	Asiento delantero del pasajero	Asientos externos en segunda fila	Asientos centrales en segunda fila	Asientos de la tercera fila
0: hasta 10 kg	E	ISO/R1	X	IL	IL	X
0+: hasta 13 kg	E	ISO/R1	X	IL	IL	X
	D	ISO/R2	X	IL	IL	X
	C	ISO/R3	X	IL	IL	X
I: 9 a 18 kg	D	ISO/R2	X	IL	IL	X
	C	ISO/R3	X	IL	IL	X
	B	ISO/F2	X	IL, IUF	IL, IUF	X
	B1	ISO/F2X	X	IL, IUF	IL, IUF	X
	A	ISO/F3	X	IL, IUF	IL, IUF	X
II: 15 a 25 kg	-	-	X	IL	X	X

Grupo de peso	Clase de tamaño	Accesorio	Asiento delantero del pasajero	Asientos externos en segunda fila	Asientos centrales en segunda fila	Asientos de la tercera fila
III: 22 a 36 kg	-	-	X	IL	X	X

IL: Adecuado para sistemas de asiento de seguridad ISOFIX particulares de las categorías 'vehículo específico', 'restringido' o 'semi-universal'. El sistema de asiento de seguridad ISOFIX se debe aprobar para el tipo de vehículo específico.

IUF: Adecuado para sistemas de asiento de seguridad para niños que ven al frente ISOFIX de categoría universal aprobados para uso en esta clase de peso.

X: No se aprueba el sistema de asiento de seguridad para niños ISOFIX en este grupo de peso.

Clase de tamaño ISOFIX y dispositivo de asiento:

A – ISO/F3: Sistema de asiento de seguridad para niños que ve al frente para niños de tamaño máximo en la clase de peso de 9 a 18 kg.

B – ISO/F2: Sistema de asiento de seguridad para niños que ve al frente para niños más pequeños en la clase de peso de 9 a 18 kg.

B1 – ISO/F2X: Sistema de asiento de seguridad para niños que ve al frente para niños más pequeños en la clase de peso de 9 a 18 kg.

C – ISO/R3: Sistema de asiento de seguridad para niños que ve hacia atrás para niños de tamaño máximo en la clase de peso hasta 18 kg.

D – ISO/R2: Sistema de asiento de seguridad para niños que ve hacia atrás para niños más pequeños en la clase de peso hasta 18 kg.

E – ISO/R1: Sistema de asiento de seguridad para niños que ve hacia atrás para niños pequeños en la clase de peso hasta 13 kg.

Peligro

Un niño se puede lastimar seriamente o morir durante un choque si el asiento con retención infantil no está asegurado adecuadamente en el vehículo. Asegure el asiento de seguridad para niños

(Continúa)

Peligro (Continúa)

adecuadamente en el vehículo usando el cinturón de seguridad del vehículo, siguiendo las instrucciones que vienen con tal asiento de seguridad para niños y las instrucciones de este manual.

Sistemas de Restricción para Niños ISOFIX (Doble cabina)



Asiento trasero

Los anclajes ISOFIX están situados cerca del pliegue entre el respaldo del asiento y el cojín del asiento y se identifican con el símbolo .

Sujete los asientos de seguridad para niños ISOFIX a las anclas ISOFIX.

Las posiciones del asiento de seguridad para niños ISOFIX del vehículo específico están marcadas en la tabla "Idoneidad de instalación de asiento de seguridad para niños ISOFIX". Vea

Dónde poner el sistema de retención infantil (Colorado) ⇨ 58 Dónde poner el sistema de retención infantil (Trailblazer) ⇨ 64.

Aseguramiento de asiento de seguridad para niños a anclas ISOFIX

1. Coloque el asiento de seguridad para niños en el frente del asiento en el que se instalará.
2. Asegure las conexiones ISOFIX a las anclas ISOFIX siguiendo las instrucciones que se incluyeron con el asiento de seguridad para niños.
3. Asegure que el asiento de seguridad para niños esté instalado firmemente al asiento.
4. Se debe usar una correa de anclaje superior o una pata de soporte además de las anclas ISOFIX.

Anclas de atadura superior del vehículo



Anclajes

A. Frente del vehículo

El anclaje superior se ubica detrás de la cabecera central del asiento trasero y se identifica con el símbolo  en el tablero trasero.

Las direcciones de redirección del anclaje superior se encuentran en las etiquetas ubicadas en la parte superior de los respaldos de la segunda fila en las posiciones exteriores.

No sujete nada además de un sistema de asiento de seguridad para niños a los anclajes de atadura superior del vehículo.

Instrucciones para sujetar el asiento de seguridad para niños al anclaje de atadura superior:

Si el fabricante del asiento con retención infantil recomienda que se sujete la atadura superior, sujete y apriete la atadura superior al anclaje de atadura superior, si está equipado. Refiérase a las instrucciones del asiento con retención infantil y a los siguientes pasos:

Anclajes

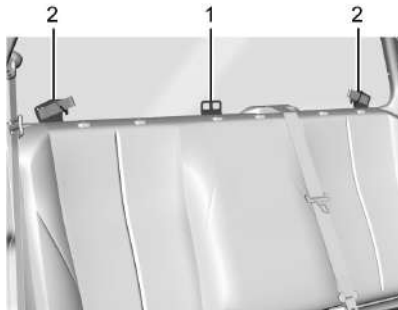

La atadura superior se enruta a través de los aros (2) a los anclajes de atadura superior (1). Asegúrese de leer las instrucciones siguientes para instalar adecuadamente un asiento de seguridad para niños utilizando estos aros y anclajes.

1. Retire la cabecera externa y central. Vea *Cabeceras* ⇨ 24.



2. Para uso por primera vez, retire y deseche la banda de hule del aro del anclaje superior (2).
3. Enrute el anclaje superior (3) a través del aro (2).
4. Sujete el anclaje superior (3) al anclaje de metal de atadura superior central (1).
5. Asegúrese que el gancho del anclaje de atadura superior del asiento de seguridad para niños esté completamente cerrado y asegurado al anclaje de atadura superior.
6. Reinstale la cabecera central. Vea *Cabeceras* ⇨ 24.

7. Guarde la cabecera externa debajo del cojín del asiento trasero. Vea *Almacenamiento debajo del asiento (Colorado)* ⇨ 77.

Advertencia

Existe una mayor probabilidad que los ocupantes sufran una lesión de cuello/columna en un accidente con cabeceras que no estén instaladas y ajustadas adecuadamente. Después de retirar el asiento para niños del vehículo, vuelva a instalar la cabecera externa y ajústela adecuadamente.

Sistemas de Restricción para Niños ISOFIX (Trailblazer)



Asiento de la segunda fila

Los anclajes ISOFIX están situados cerca del pliegue entre el respaldo del asiento y el cojín del asiento y se identifican con el símbolo

Usted no puede asegurar tres asientos de seguridad para niños utilizando los anclajes ISOFIX/LATCH en el asiento trasero al mismo tiempo, pero puede usted instalar dos. Si usted desea hacer esto, instale un asiento de seguridad para niños ISOFIX/LATCH en la posición del asiento trasero derecho (1), e instale el otro ya sea en la posición del

asiento trasero izquierdo (3) o en la posición del asiento central (2). Si necesita instalar asientos de seguridad para niños tanto en la posición central (2) como en el asiento trasero izquierdo (3), el que se encuentra en la posición de asiento central (2) necesitará estar fijado utilizando el cinturón de seguridad del vehículo en lugar de los anclajes ISOFIX/LATCH.



Advertencia

Para reducir el riesgo de lesiones serias o fatales durante un accidente, no sujeta más de un asiento de seguridad para niño en un solo anclaje. Sujetar más de un asiento con retención infantil en un solo anclaje podría causar que el anclaje o el sujetador se suelten o incluso se rompan durante un choque. El niño y otros podrían lastimarse.

Sujete los asientos de seguridad para niños ISOFIX a las anclas ISOFIX.

Las posiciones del asiento de seguridad para niños ISOFIX del vehículo específico están marcadas en la tabla "Idoneidad de instalación de asiento de seguridad para niños ISOFIX". Vea

Dónde poner el sistema de retención infantil (Colorado) ⇨ 58 Dónde poner el sistema de retención infantil (Trailblazer) ⇨ 64.

Aseguramiento de asiento de seguridad para niños a anclas ISOFIX

1. Coloque el asiento de seguridad para niños en el frente del asiento en el que se instalará.
2. Asegure las conexiones ISOFIX a las anclas ISOFIX siguiendo las instrucciones que se incluyeron con el asiento de seguridad para niños.
3. Asegure que el asiento de seguridad para niños esté instalado firmemente al asiento.
4. Se debe usar una correa de anclaje superior o una pata de soporte además de las anclas ISOFIX.

Anclajes de atadura superior del vehículo

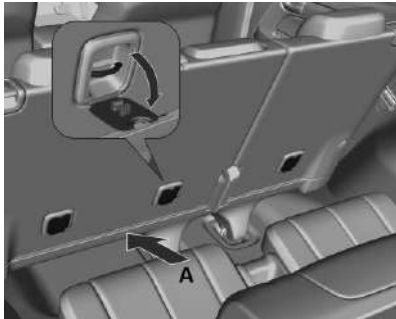

A. Frente del vehículo

Los anclajes de sujeción superiores están ubicados en los respaldos de segunda fila detrás de cada posición de asiento de segunda fila e identificados con el símbolo . Abra las cubiertas para tener acceso a los anclajes.

No sujete nada además de un sistema de asiento de seguridad para niños a los anclajes de atadura superior del vehículo.

Instrucciones para sujetar el asiento de seguridad para niños al anclaje de atadura superior:

Si el fabricante del asiento con retención infantil recomienda que se sujete la atadura superior, sujete y apriete la atadura superior al anclaje de atadura superior, si está equipado. Refiérase a las instrucciones del asiento con retención infantil y a los siguientes pasos:

1. Encuentre el anclaje de atadura superior.
2. Dirija, sujete, y apriete la atadura superior de acuerdo con las instrucciones de asiento de seguridad para niños y las siguientes instrucciones:

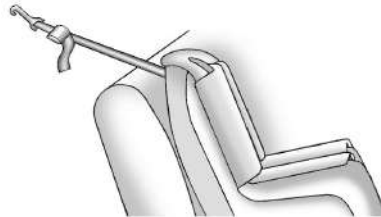

- Si la posición que usa no tiene cabecera y utiliza una atadura sencilla, dirija la atadura sobre el respaldo.

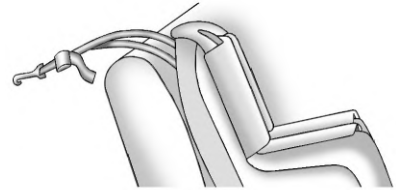

- Si la posición que usa no tiene cabecera y utiliza una atadura doble, dirija la atadura sobre el respaldo.

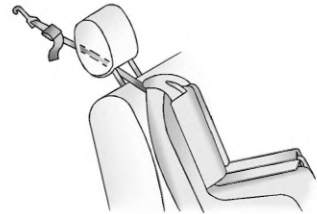

- Si la posición que está utilizando tiene una cabecera ajustable y está utilizando sólo una atadura, levante la cabecera y pase la correa por debajo de la cabecera así como entre las barras de la cabecera.

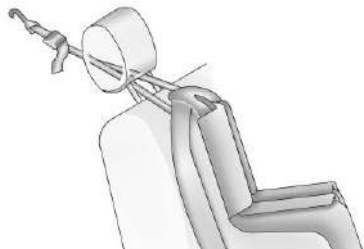

- Si la posición que está utilizando tiene una cabecera ajustable y está utilizando una atadura dual, levante la cabecera y pase la correa por debajo de la cabecera así como entre las barras de la cabecera.

Si el asiento de seguridad para niños está instalado junto a un asiento central, asegúrese que el anclaje superior no interfiera con el cinturón de hombro/retractor de la posición del asiento central. Si lo hace, encuentre otra posición de asiento adecuada para instalar el asiento de seguridad para niños.

3. Asegúrese que el gancho del anclaje de atadura superior del asiento de seguridad para niños esté completamente cerrado y asegurado al anclaje de atadura superior.

Restricciones que aseguran al niño (Con cinturón de seguridad)

Los asientos traseros son la ubicación más conveniente para sujetar un asiento de seguridad para niños. Vea *Dónde poner el sistema de retención infantil (Colorado)* ⇨ 58 *Dónde poner el sistema de retención infantil (Trailblazer)* ⇨ 64.

Los bebés y niños deben ir en el asiento trasero y tener los cinturones colocados adecuadamente, de acuerdo con los términos de este manual.

⚠ Peligro

NUNCA use un asiento de seguridad para niños que vea hacia atrás en un asiento protegido por una BOLSAS DE AIRE ACTIVA frente a éste; puede ocurrir la MUERTE o LESIONES SERIAS para el NIÑO.

⚠ Peligro

Si se utiliza un asiento de seguridad para niños orientado hacia atrás en el asiento del pasajero delantero, se debe desactivar la bolsa de aire para el asiento del pasajero delantero. Esto también aplica para ciertos asientos de seguridad para niños orientados hacia el frente como se indica en las tablas que se indican en este manual.

Vea *Interruptor de encendido-apagado de la bolsa de aire (Si así está equipado)* ⇨ 50.

Si la restricción para niños utiliza una atadura superior, consulte en *Sistemas de Restricción para Niños ISOFIX (Doble cabina)* ⇨ 68 *Sistemas de Restricción para Niños ISOFIX (Trailblazer)* ⇨ 70 las ubicaciones del anclaje de atadura superior.

No asegure el asiento de seguridad para niños en una posición sin el anclaje de atadura superior si la ley nacional o local requiere que se ancle la atadura superior, o si las instrucciones incluidas con el asiento de seguridad para niños dicen que se debe anclar la atadura superior.

Cuando se utiliza un cinturón de seguridad de tres puntos para asegurar la restricción para niños en esta posición, siga las instrucciones que vienen con la restricción para niños y las siguientes instrucciones:

1. Coloque el asiento con retención infantil sobre el asiento.
2. Tome la placa del seguro y pase las porciones de cintura y hombro del cinturón de seguridad del vehículo a través o alrededor del asiento de seguridad para niños. Asegúrese que el tejido del cinturón de seguridad se enrute tan directo como sea posible y no quede atrapado en las manijas de asiento o la moldura de plástico. Las instrucciones del asiento con retención infantil le mostrarán cómo hacerlo.
3. Empuje la placa de cerrojo dentro del broche hasta que escuche un sonido de clic.
Coloque el botón de liberación sobre la hebilla, lejos del asiento de seguridad para niños, de tal forma que el cinturón de seguridad se desabroche rápidamente si es necesario.

El botón usado para liberar la placa de seguro debe ser visible y no estar oculta por el asiento de seguridad para niños. No debe haber contacto directo del asiento de seguridad para niños al botón.

4. Siga las instrucciones en el manual del propietario del asiento de seguridad para apretar y bloquear el asiento de seguridad para niños al utilizar el cinturón de seguridad del vehículo.
5. Si el asiento con retención infantil tiene una atadura superior, siga las instrucciones del fabricante del asiento con retención infantil respecto al uso de la atadura superior. Vea *Sistemas de Restricción para Niños ISOFIX (Doble cabina)* ⇨ 68 *Sistemas de Restricción para Niños ISOFIX (Trailblazer)* ⇨ 70.
6. Antes de colocar un niño en el asiento con retención infantil asegúrese que esté sujeto firmemente en su lugar. Empuje y jale el asiento de seguridad para niños en diferentes direcciones para cerciorarse de que esté seguro.

Para remover el asiento de seguridad, siga las instrucciones del manual del propietario del asiento de seguridad para desbloquearlo. Desabroche el cinturón de seguridad del

vehículo y permítale regresar a la posición guardada. Si la atadura superior está sujeta al anclaje de atadura superior, desconéctela.

Almacenamiento

Compartimientos de almacenamiento

Almacenamiento del tablero de instrumentos	74
Guantera	75
Portavasos	76
Compartimento para lentes oscuros (Si así está equipado)	77
Almacenamiento debajo del asiento (Colorado)	77
Almacenamiento del descansabrazos.	78
Compartimento de la consola central (Trailblazer)	78

Ubicaciones para equipaje/carga

Compartimento de carga (Colorado)	79
Compartimento de carga (Trailblazer)	80

Características adicionales del almacenamiento

Cubierta del asiento trasero (Si así está equipado)	81
Armellas de sujeción (Trailblazer)	83
Triángulo de Advertencia (Colorado - Si está equipado)	84
Triángulo de Advertencia (Trailblazer - Si está equipado)	84

Sistema portaequipajes

Sistema portaequipajes (Si así está equipado)	84
---	----

Información para cargar el vehículo

Información sobre la carga del vehículo (Colorado)	85
Información sobre la carga del vehículo (Trailblazer)	86

Compartimientos de almacenamiento

Almacenamiento del tablero de instrumentos



Almacenaje superior en tablero de Instrumentos

Precaución

No deje lentes, CD, cajas de CD o artículos inflamables, por ejemplo: encendedores, en la bandeja cuando el vehículo esté

(Continúa)

Precaución (Continúa)

estacionado expuesto directamente al sol o a altas temperaturas ambientales ya que la bandeja se puede calentar mucho.

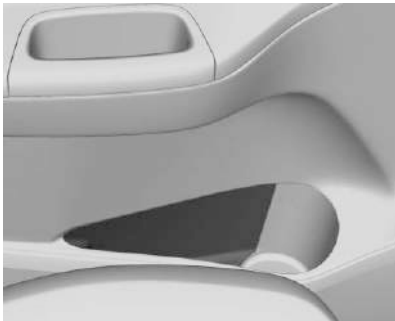

Hay un compartimento de almacenamiento en cada puerta.

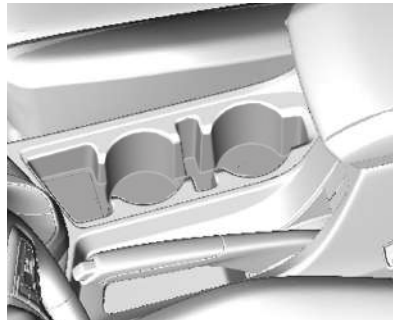
Compartimento de la consola central

Para versión de alto nivel.

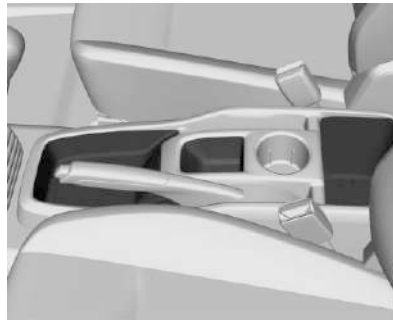

Para versión de bajo nivel.

Guantera

Para abrir, jale la manija.

⚠ Peligro

Para reducir el riesgo de lesiones en un accidente o un paro brusco, siempre mantenga la puerta de la guantera cerrada mientras conduce.

Portavasos

Portavasos delanteros

Advertencia

No coloque vasos con líquido caliente sin tapa en el portavasos mientras el vehículo está en movimiento. Si el líquido caliente se derrama, usted puede quemarse, y esto puede llevar a la pérdida de control del vehículo.

Para reducir el riesgo de lesiones personales en caso de un paro brusco o una colisión, no coloque botes, vasos, latas etc. descubiertas o no seguras en el portavasos mientras el vehículo esté en movimiento.



Hay un portavasos en cada puerta.

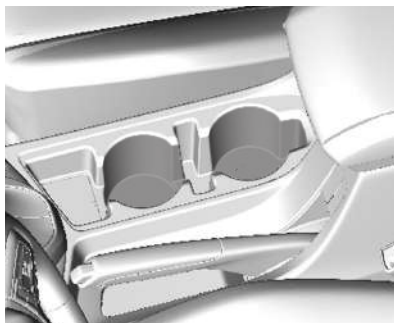

Hay un portavasos ubicado en la consola central.

Portavasos traseros

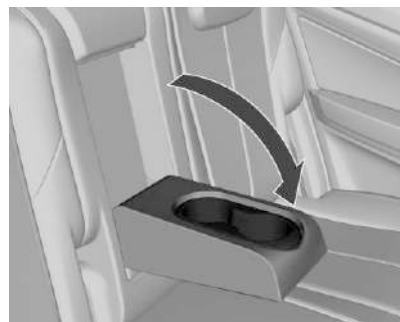

Los portavasos están ubicados en el descansabrazos del asiento de la segunda fila. Para abrir, doble el descansabrazos hacia abajo.

Portavasos traseros de tercera fila (Trailblazer)

Los portavasos están ubicados en ambos lados de la tercera fila.

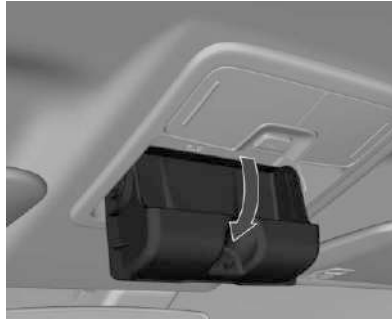
Compartimento para lentes oscuros (Si así está equipado)

Para abrir: Oprima la parte trasera de la cubierta.

Para cerrar: Jale hacia arriba la cubierta y empujela hasta que se asegure en su lugar.

No la use para guardar objetos pesados.

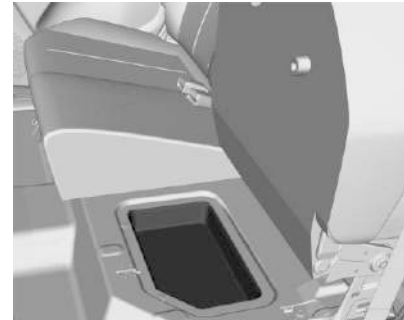
Almacenamiento debajo del asiento (Colorado)**Cabina de pasajeros**

Los modelos de cabina doble tienen compartimientos de almacenamiento debajo de la parte inferior del cojín de los asientos traseros.

Para tener acceso a los compartimientos de almacenamiento, jale la correa en el borde delantero del cojín del asiento trasero para liberar el cojín y levántelo.

Sujete el extremo de la correa en los postes de la cabecera para mantener el cojín de la parte inferior de los asientos traseros levantado.

Para regresar a la posición normal, afloje el extremo de la correa de los postes de la cabecera y baje el asiento hasta que se asegure en el piso.

⚠ Peligro

Nunca ajuste el asiento colocando sus manos, dedos, pies u otras partes del cuerpo sobre partes móviles de los asientos traseros, ya que hacerlo puede causar lesiones.

Almacenamiento del descansabrazos.



Presione el cerrojo y levante la tapa del descansabrazos hacia arriba.

Compartimento de la consola central (Trailblazer)

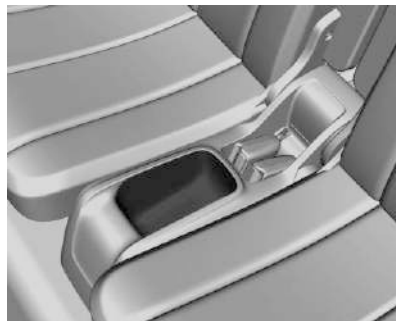

Ubicada en la consola central de la tercera fila.

Compartimentos de almacenamiento en los asientos de tercera fila



Ubicados en ambos lados de la tercera fila.

Ubicaciones para equipaje/carga

Compartimiento de carga (Colorado)

Puerta trasera



Para abrirla, jale la manija central y baje la puerta trasera. Para cerrarla, levante la puerta trasera y presione sobre los extremos superiores hasta oír un ruido de bloqueo.

Puntos de carga

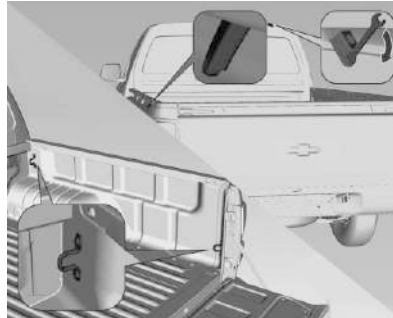

Hay modelos equipados con ganchos en la caja de carga y otros puntos de amarre como se muestra en la imagen de arriba.

Límite de carga en la puerta trasera

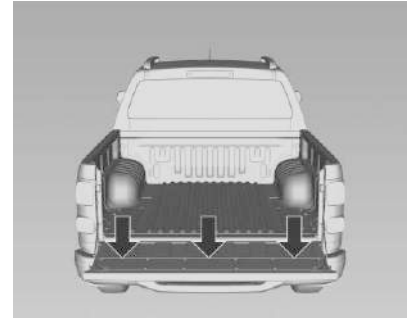

Precaución

El límite de carga en la puerta trasera se debe respetar, de otra manera la puerta trasera y la carrocería pueden dañarse.

Límite de carga sobre la puerta trasera:

Concentrada: 100 kg

Distribuida: 150 kg

Límite de carga en el parachoques trasero



La carga máxima sobre el parachoques trasero es de 100 kg.

Cuando cargue el vehículo

Recuerde algunos puntos importantes al cargar el vehículo:

- La carga más pesada debería colocarse sobre el piso, delante del eje trasero. Coloque la carga tan adelante como sea posible.
- Asegúrese de que la carga esté correctamente unida con el fin de evitar que los objetos sean lanzados fuera de la caja de carga.

- Intente distribuir el peso uniformemente.
- Si coloca algún objeto dentro del vehículo, siempre debe sujetarse con seguridad.
- Nunca exceda el peso máximo total ni el peso máximo permitido sobre el eje delantero y trasero al cargar el vehículo. Esto podría dañar los componentes del vehículo y también afectar las condiciones de conducción del vehículo.

Precaución

Esto podría dañar los componentes del vehículo y también afectar las condiciones de conducción del vehículo. Esto puede resultar en pérdida de control y reducir la vida útil del vehículo.

- La garantía no cubre las piezas o componentes dañados por carga excesiva.

Compartimiento de carga (Trailblazer)

Asientos Traseros

Peligro

Tenga cuidado con equipaje que no esté asegurado. En caso de colisiones, pueden ser lanzados contra los pasajeros causando lesiones.

Segunda fila de asientos

Vea *Segunda fila de asientos (Solo Trailblazer)* ⇨ 30.

Tercera fila de asientos

vea "Asientos plegables" en *Asientos de la tercera fila (Solo Trailblazer)* ⇨ 34.

Características adicionales del almacenamiento

Cubierta del asiento trasero (Si así está equipado)

La cubierta Tonneau se usa para proteger PARCIALMENTE el compartimiento de carga y los artículos en su interior contra la lluvia o suciedad.

La cubierta está hecha de material flexible para facilitar el manejo, abertura y cierre.

Para limpieza, use sólo agua, jabón suave, esponja o franela. Evite usar productos de abrillantamiento (silicona, etc.).

Precaución

Nunca use productos químicos o abrasivos para limpiar la cubierta Tonneau.

Manejo

Siga el procedimiento a continuación para el uso:

1. Coloque un extremo del travesaño trasero en el lado interior del riel.

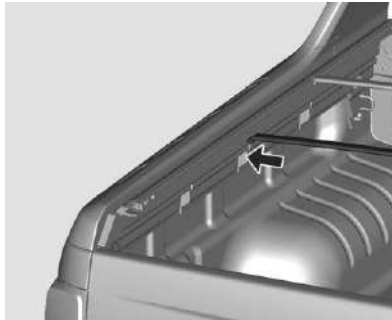

2. Coloque el otro extremo del travesaño trasero dentro del riel. Alinee los extremos del travesaño con las etiquetas existentes en la parte superior del riel.
3. Repita el procedimiento anterior para instalar el travesaño delantero.

Precaución

Nunca use la cubierta Tonneau sin los travesaños. Proporciona soporte para la cubierta estirada cuando el vehículo se está moviendo y previene la acumulación de agua en la parte superior de la cubierta.

Precaución

Nunca ponga peso sobre los travesaños o en cualquier punto de la cubierta Tonneau.

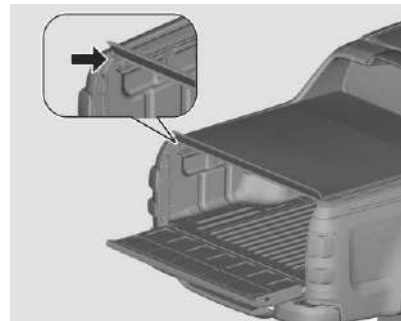

4. Estire la cubierta Tonneau en el compartimiento de carga colocando la viga trasera en el soporte del riel lateral, sin bloquearla.

Si usa el compartimiento de carga con la cubierta Tonneau abierta, primero enrolle la cubierta Tonneau y después asegure con las correas.

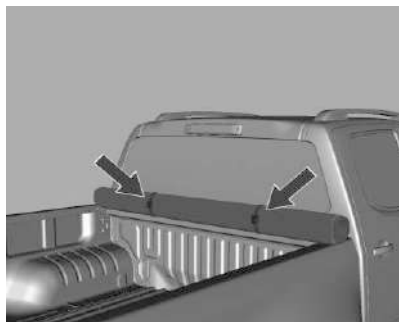

5. Sujete los lados flexibles de la cubierta Tonneau en el soporte del riel lateral.
6. Bloquee los cojinetes de la cubierta Tonneau en los cojinetes del riel. Después de eso, aplique presión hacia abajo con su mano hasta que se bloquee.

Precaución

Asegúrese que ambos lados de la cubierta Tonneau estén asegurados en los cojinetes y el riel antes de bloquear, para evitar daño.

Precaución

Antes de cerrar la tapa del compartimiento de carga, asegúrese que las llaves del vehículo no estén dentro del compartimiento de carga.

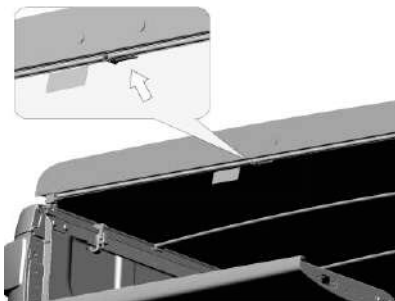

Para abrir la cubierta Tonneau, baje la puerta trasera y gire la palanca de liberación hacia abajo.

Precaución

Cuando abra la cubierta, no mueva la palanca al lado, sólo hacia abajo.

Precaución

Lubrique el pasador de bloqueo de la cubierta Tonneau mensualmente.

Precaución

Cuando bloquee o desbloquee la cubierta Tonneau, la manija se debe manejar con suavidad.

Precaución

La garantía de la cubierta Tonneau no aplica en los siguientes casos:

- Daño a partir de colisión.

(Continúa)

Precaución (Continúa)

- Daño por transportar objetos filosos y puntiagudos o que exceda el peso de carga del vehículo.
- Mal uso del sistema de sujeción de la cubierta.
- Uso de la cubierta sin cerrarse por completo o enrollarse y asegurarse adecuadamente con las correas.
- Limpieza inadecuada.
- Instalación incorrecta.
- Modificación del diseño original del producto o número de serie de fabricación eliminado.

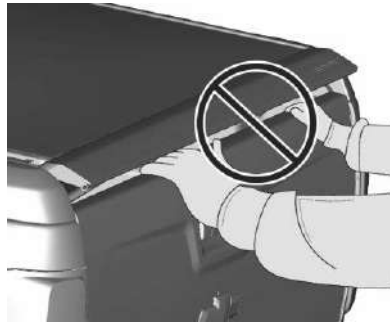

⚠ Peligro

No cierre la puerta trasera con sus manos sobre el borde superior debido a interferencia con la cubierta Tonneau.

Barra de vuelco (si está equipado)

La barra de vuelco es una parte de ADORNO. Colocar o atar objetos, o carga, en la barra de vuelco puede dañar el ensamble.

Precaución

No coloque objetos o se siente en ella.
No use las barras de vuelco como soporte para atar o apuntalar la carga durante el transporte.

Armellas de sujeción (Trailblazer)

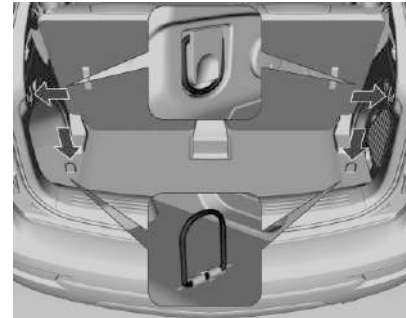

Las armellas de sujeción están diseñadas para asegurar artículos contra deslizamiento, por ejemplo usando correas de sujeción o una red de piso para equipaje.

Diseñadas para transportar artículos pequeños y ligeros únicamente, una red de piso de equipaje ayuda a evitar que las cargas se muevan durante giros o arranques y paros rápidos.

Para instalar: Sujete los cuatro ganchos de red a las armellas de sujeción montadas en el piso del compartimiento de carga.

Triángulo de Advertencia (Colorado - Si está equipado)

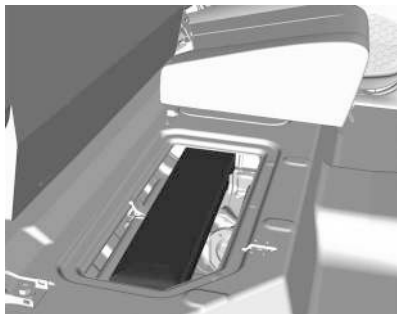

Las cabinas dobles tienen el triángulo de advertencia ubicado detrás del asiento del pasajero, debajo del asiento trasero.

Las cabinas sencillas tienen el triángulo de advertencia ubicado debajo del asiento del pasajero.

Nota

Disponibles de acuerdo con las regulaciones del país.

Triángulo de Advertencia (Trailblazer - Si está equipado)

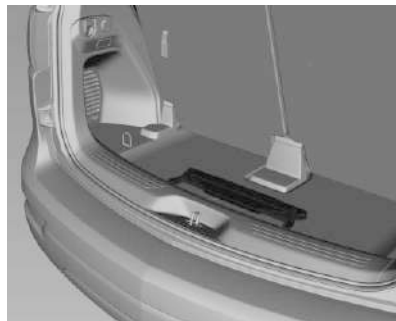

Si está equipado, el triángulo de advertencia está ubicado en el compartimiento de carga.

Sistema portaequipajes

Sistema portaequipajes (Si así está equipado)

Por razones de seguridad y para evitar daños al techo, se recomienda el sistema de portaequipaje aprobado para el vehículo. La carga máxima para el portaequipajes es 75 kg con la carga distribuida de manera uniforme.

Para vehículos con portaequipajes, la parrilla se puede utilizar para cargar objetos. Los accesorios relacionados con el bastidor de techo se pueden adquirir en un distribuidor Chevrolet.

Precaución

Evite cargas colgantes en la parte trasera o un lado del vehículo para evitar daño al vehículo. Coloque la carga de forma que esté bien distribuida entre los rieles laterales, asegurándose de sujetar bien la carga.

⚠ Peligro

Para evitar daños o pérdida de carga mientras conduce, compruebe que los travesaños y la carga estén firmemente sujetos. Al subir carga a la rejilla del techo elevará el centro de gravedad del vehículo. Evite las altas velocidades, arranques súbitos, vueltas pronunciadas, frenados repentinos o maniobras bruscas, ya que podría perder el control del vehículo al conducirlo.

Si se desplaza por un largo periodo en caminos escabrosos o a altas velocidades, detenga ocasionalmente el vehículo para cerciorarse de que la carga siga firmemente sujeta en su lugar.

Precaución

Manejar con carga en el techo aumenta la sensibilidad del vehículo a vientos cruzados y tiene un efecto negativo en el manejo del vehículo debido al elevado centro de gravedad del vehículo.

No rebase la capacidad máxima del vehículo cuando esté subiendo carga al vehículo. Vea *Compartimiento de carga (Trailblazer)* ⇨ 80 *Compartimiento de carga (Colorado)* ⇨ 79.

Información para cargar el vehículo**Información sobre la carga del vehículo (Colorado)****Precaución**

La carga no debe obstruir la operación de los pedales, el freno de estacionamiento ni el selector de velocidades, o dificultar la libertad de movimiento del conductor. No coloque objetos inseguros en el interior del vehículo.

- Si los objetos se pueden apilar, los objetos mas pesados deben colocarse en el fondo.
- Asegure los objetos en el área de carga para evitar deslizamientos.
- No conduzca con la puerta trasera abierta.
- La carga útil es la diferencia entre el peso bruto permitido del vehículo (vea *Placa de identificación* ⇨ 285) y el peso útil.
El peso bruto incluye los pesos y todos los líquidos (tanque lleno al 90%).
El equipo y accesorios adicionales incrementan el peso útil.
- Distribuya la carga de manera uniforme y asegúrela correctamente con correas de retención. Ajuste la presión de los neumáticos y la velocidad del vehículo

de acuerdo con las condiciones de la carga. Revise y vuelva a apretar las correas con frecuencia.

- Bajo ninguna circunstancia se deben cargar seres humanos o animales en el área de carga mientras el vehículo esté en movimiento.

Información sobre la carga del vehículo (Trailblazer)

- Los objetos pesados en el compartimiento de carga se deben colocar contra los respaldos del asiento.

Asegúrese que los respaldos estén sujetos firmemente. Si los objetos se pueden apilar, los objetos más pesados deben colocarse en el fondo.

- Asegure los objetos en el compartimiento de carga para evitar deslizamientos.
- Cuando transporte objetos en el compartimiento de carga, los respaldos de los asientos traseros no deben estar en ángulo hacia adelante.
- No permita que la carga sobresalga arriba del borde superior de los respaldos.

- Use el compartimiento de almacenamiento adecuado.
- La carga no debe obstruir la operación de los pedales, el freno de estacionamiento ni el selector de velocidades, o dificultar la libertad de movimiento del conductor.

No coloque objetos sin asegurar en el interior.

- No conduzca con el compartimiento de carga abierto.
- La carga útil es la diferencia entre el peso bruto permitido del vehículo (vea *Placa de identificación* ⇨ 285) y el peso útil.

El peso bruto incluye los pesos y todos los líquidos (tanque lleno al 90%).

El equipo y accesorios adicionales incrementan el peso útil.

Instrumentos y Controles

Controles

Ajuste del volante de dirección	88
Claxon	88
Limpiador/lavador de parabrisas	89
Limpiador/lavador del medallón (Trailblazer)	91
Tomas de corriente	92

Luces de advertencia, marcadores e indicadores

Luces de advertencia, marcadores e indicadores	93
Cuadro de instrumentos	94
Velocímetro	95
Odómetro	95
Odómetro de viaje	95
Tacómetro	95
Indicador de combustible	95
Indicadores de control	96
Indicador de limitador de velocidad	96
Indicador de temperatura del refrigerante del motor	96
Señal de giro	97
Recordatorios de cinturón de seguridad ...	97
Luz de disponibilidad de bolsa de aire	98
Luz de encendido/apagado de la bolsa de aire (Si así está equipado)	99

Luz del sistema de carga	99
Falla de luz indicadora (Luz Revise el motor)	100
Luz de advertencia del sistema de freno y embrague	101
Luz de advertencia del Sistema de Frenos Antibloqueo (ABS)	102
Luz de cambio	102
Luz de tracción en las cuatro ruedas (Si así está equipado)	102
Luz de control de descenso de pendiente ..	102
Luz de advertencia de alejamiento del carril (LDW) (Si así está equipado)	103
Luz de Asistencia de mantenimiento de carril (LKA)	103
Indicador de vehículo al frente (Si así está equipado)	103
Indicador de peatón al frente (Si así está equipado)	103
Luz indicadora de distancia de seguimiento (Si así está equipado)	104
Luz indicadora del control de estabilidad electrónica (ESC)	104
Luz de apagado del control de estabilidad electrónica (ESC)	104
Luz de Advertencia del Sistema de Control de Tracción (TCS) (Si así está equipado)	104

Luz del Sistema de Control de Tracción (TCS) apagada (Si así está equipado)	105
Luz de pre calentamiento	105
Luz de sistema de monitoreo de presión de llantas	105
Luz de presión de aceite del motor	105
Luz de advertencia de combustible bajo ..	106
Luz de advertencia AdBlue (Si así está equipado)	106
Luz del inmovilizador	106
Luz indicadora de luces altas encendidas ..	107
Luz indicadora de luz antiniebla delantera	107
Recordatorio de luces encendidas	107
Luz de control de velocidad constante (Si así está equipado)	107
Luz indicadora de remolque (Si así está equipado)	107

Pantallas de información

Centro de información del conductor (DIC)	108
Estado del vehículo	109

Mensajes del vehículo

Mensajes del vehículo	111
Zumbadores de advertencia	112
Mensajes de carga y voltaje de la batería ..	112
Mensajes del sistema de frenos	113

Mensajes de control de velocidad constante	113
Mensajes de puerta entreabierta	113
Mensajes del sistema de enfriamiento del motor	113
Mensajes de aceite del motor	114
Mensajes de potencia del motor	114
Mensajes del sistema de combustible	114
Mensajes de Filtro de partículas diesel	115
Mensajes de seguro y llave	115
Mensajes de luz	115
Mensajes del sistema de detección de objetos (Si así está equipado)	116
Mensajes del sistema de control de marcha	116
Mensajes del sistema de bolsas de aire ...	116
Mensajes del sistema de alarma antirrobo	116
Mensajes del sistema de dirección	117
Mensajes de la llanta	117
Mensajes de la transmisión	117
Mensajes de recordatorio del vehículo (Si así está equipado)	118
Mensajes de velocidad del vehículo	119
Personalización del vehículo	
Personalización del vehículo	119

Controles

Ajuste del volante de dirección



Desbloquee la palanca, ajuste el volante, después enganche la palanca y asegúrese que esté totalmente bloqueada.

El ajuste del volante se debe realizar solamente con el vehículo estacionado.

Claxon



Para hacer sonar el claxon, presione  en el volante.

Limpiador/lavador de parabrisas

Limpiaparabrisas



HI (alto): Rápido

LO (bajo): Lenta

INT: Limpieza por intervalos.

OFF : Off (Apagado)

Para una sola pasada cuando el limpiaparabrisas está apagado, presione la palanca hacia abajo a la posición 1x.

Apague en lavados de autos.

Intervalo de pasada ajustable



Palanca de limpiaparabrisas en posición INT.

Gire la rueda ajustadora para ajustar el intervalo de pasada que se desea:

Intervalo largo: Gire la rueda ajustadora hacia abajo.

Intervalo corto: Gire la rueda ajustadora hacia arriba.

Limpiaparabrisas con sensor de lluvia (si está equipado)

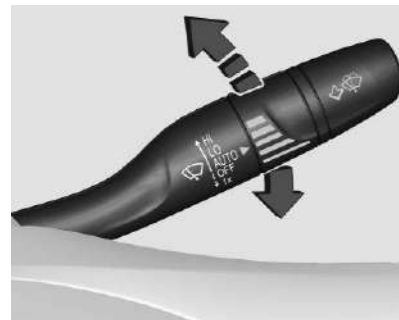

HI (alto): Rápido

LO (bajo): Lenta

AUTO (Automático): Limpieza automática con sensor de lluvia.

OFF : Off (Apagado)

En la posición AUTO el sensor de lluvia detecta la cantidad de agua en el parabrisas y regula automáticamente la frecuencia del limpiaparabrisas.

Para una sola pasada cuando el limpiaparabrisas está apagado, presione la palanca hacia abajo a la posición 1x.

Apague en lavados de autos.

Ajuste de sensibilidad del sensor de lluvia



Palanca de limpiaparabrisas en posición AUTO.

Gire la rueda de ajuste para ajustar la sensibilidad:

Baja sensibilidad: gire la rueda ajustadora hacia abajo

Alta sensibilidad: gire la rueda ajustadora hacia arriba

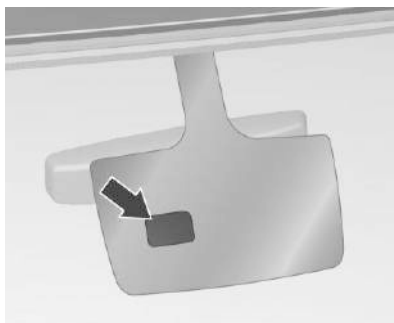

Mantenga el sensor libre de polvo, suciedad y hielo.

Lavaparabrisas



Jale la palanca. Rocía fluido limpiador sobre el parabrisas y el limpiaparabrisas realiza unas cuantas pasadas.

Vea *Líquido del lavaparabrisas* ⇨ 227.

Precaución

Una visión poco clara del conductor puede provocar un accidente, dando por resultado lesiones personales y daños en su vehículo y en otros bienes.

No utilice los limpiaparabrisas cuando el parabrisas esté seco u obstruido, como con lodo, nieve o hielo. Usar los limpiaparabrisas en un parabrisas obstruido puede dañar las hojas de los limpiaparabrisas, el motor, y el vidrio.

Verifique que las hojas no estén congeladas junto con las ventanas antes de activarlas en clima frío. La activación del limpiaparabrisas con la hoja congelada puede dañar el motor del limpiaparabrisas.

No haga funcionar el limpiador continuamente por más de algunos segundos, o cuando el depósito de líquido limpiador esté vacío. Esto puede causar que el motor del lavador se sobrecaliente.

Limpiador/lavador del medallón (Trailblazer)

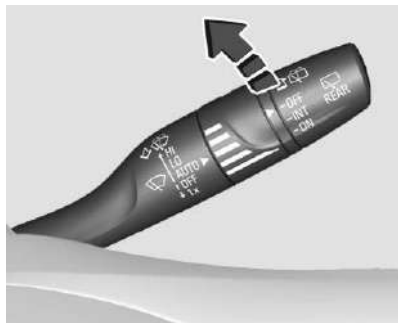

El limpiador de la ventana trasera solo funciona con la ignición encendida o en modo de accesorios.

Gire la rueda ajustadora para ajustar la posición que se desea.

OFF : Off (Apagado)

INT: Limpieza por intervalos.

ON : On (Encendido)

Nota

- Evite utilizar el limpiaparabrisas de la ventana trasera seco o sin que el lavador se haya activado.

- Apague en lavados de autos.

Para una pasada sencilla cuando el limpiaparabrisas está apagado, presione la palanca y el fluido del lavador se rocía sobre el parabrisas y el limpiador pasa unas cuantas veces.

Limpiaparabrisas trasero automático cuando la reversa está activa (si está equipado)

El limpiaparabrisas de la ventana trasera se enciende automáticamente cuando el limpiaparabrisas está encendido y se coloca la reversa.

La activación o desactivación de esta función se puede cambiar en el menú **Ajustes** o **Configuración**. Vea *Personalización del vehículo* ⇨ 119.

Lavador de ventana trasera (si está equipado)

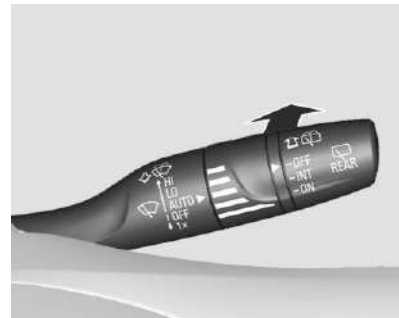

Empuje la palanca hacia el tablero de instrumentos.

Rocía fluido limpiador sobre la ventana trasera y el limpiaparabrisas realiza unas cuantas pasadas.

Precaución

- No rocíe fluido de lavado a la ventana de la puerta trasera cuando el clima es frío.

(Continúa)

Precaución (Continúa)

- Caliente la ventana de la puerta trasera antes de operar el lavador de ventana de la puerta trasera.
- El fluido de lavado puede formar hielo en una ventana de la compuerta trasera congelada y obstruir su visión.

Precaución

- No accione el lavador de la ventana de la puerta trasera de forma continua por más de unos segundos, o cuando el depósito de líquido de lavado esté vacío. Esto puede causar que el motor del lavador se sobrecaliente.
- ESTA SITUACIÓN NO ESTÁ AMPARADA POR LA GARANTÍA

Nota

El sistema del lavador de ventana trasera se desactiva cuando el nivel del líquido es bajo.

Tomas de corriente

El tomacorriente de 12V se encuentra en el tablero delantero.



Solo para Trailblazer, un tomacorriente de 12 V se encuentra en el lado izquierdo del compartimiento de carga.

Jale la tapa para utilizar la entrada de accesorios y vuelva a colocar la tapa cuando no esté en uso.

Nota

La cantidad y ubicación de las tomas de corriente depende de la versión del vehículo.

Precaución

No exceda el consumo máximo de energía de 120 watts por tomacorriente.

Con el encendido apagado y todas las puertas cerradas, se desactivarán las tomas de corriente después de 10 minutos. Además, las tomas de corriente se desactivan en caso de bajo voltaje de la batería.

No conecte ningún accesorio de suministro de corriente, por ejemplo: aparatos cargadores o baterías.

No dañe las tomas de corriente usando clavijas inadecuadas.

Luces de advertencia, marcadores e indicadores

Las luces de advertencia y los medidores pueden dar aviso de que algo está mal antes de que se convierta en algo lo suficientemente serio como para necesitar una reparación o reemplazo costoso. Evite lesiones poniendo atención a las luces de advertencia y a los medidores.

Algunas luces se encienden brevemente cuando se enciende el motor para indicar que todo está funcionando. Cuando una de las luces de advertencia se enciende y permanece encendida mientras conduce, o cuando uno de los indicadores muestra que puede haber un problema, busque ayuda de un distribuidor Chevrolet o un taller de reparación autorizado. Esperar para hacer alguna reparación puede ser costoso, e incluso peligroso.

Cuadro de instrumentos

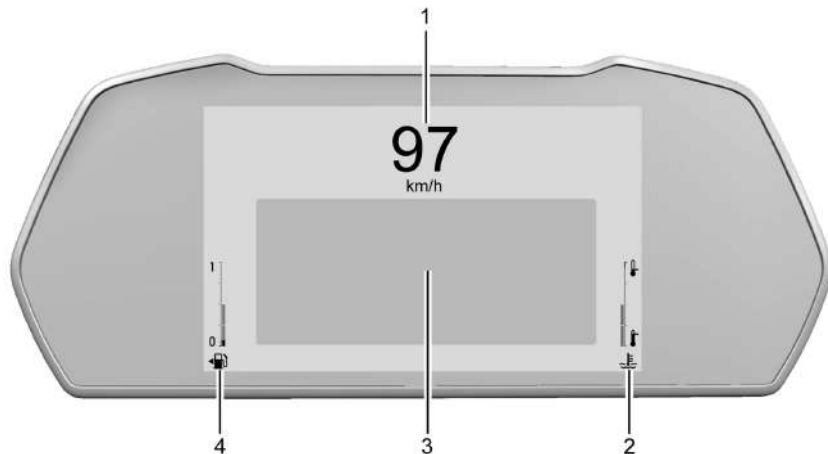

Se muestra distribución de información, otras distribuciones son similares

1. Velocímetro ⇨ 95
2. Indicador de temperatura del refrigerante del motor ⇨ 96
3. Centro de información del conductor (DIC) ⇨ 108
4. Indicador de combustible ⇨ 95

Grupo de instrumentos reconfigurable

La distribución de la pantalla del cuadro se puede cambiar.

Hay cuatro vistas seleccionables:

Limpia: No muestra zonas de información.

Información del vehículo: Muestra una zona de información debajo del velocímetro.

Infoentretenimiento: Muestra una zona de información debajo del velocímetro.

Indicador: No muestra zonas de información y los indicadores están ubicados a la izquierda y a la derecha del velocímetro.



Utilice el control del volante adecuado para abrir y navegar a través de los diferentes elementos y pantallas.

Para cambiar la configuración del grupo y las carátulas de los medidores, mantenga presionada la rueda giratoria y use \wedge o \vee en

el control del volante derecho. Oprima la rueda giratoria en el control del volante derecho para seleccionar la opción deseada de la lista.

Los siguientes indicadores condicionales pueden aparecer cuando está seleccionado un modo de conducción en particular:

- Temperatura del refrigerante
- Presión de llantas
- Vida útil del aceite
- Información de viaje
- Economía del combustible
- Voltímetro
- Temperatura de transmisión

Velocímetro

El velocímetro muestra la velocidad del vehículo ya sea en kilómetros por hora (km/h) o en millas por hora (mph).

Odómetro

El odómetro muestra la distancia que ha recorrido el vehículo, ya sea en kilómetros o en millas.

Odómetro de viaje

El odómetro de viaje muestra la distancia que ha recorrido el vehículo desde la última vez que el odómetro fue restablecido.

Se puede acceder y restablecer el odómetro de viaje a través del Estado del vehículo. Vea *Estado del vehículo* ⇨ 109.

Tacómetro

El tacómetro muestra la velocidad del motor en revoluciones por minuto (rpm).

Indicador de combustible

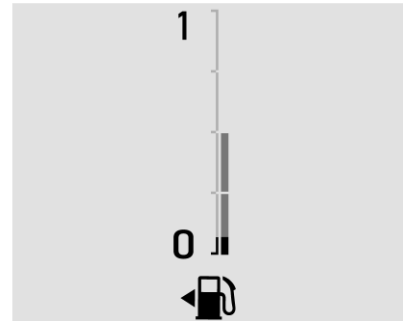

Se muestra distribución de información, otras distribuciones son similares

Cuando la ignición está activa, el indicador de combustible indica aproximadamente cuánto combustible queda en el tanque.

Hay una flecha cerca del indicador de combustible apuntando al lado del vehículo en donde se encuentra el tanque.

Cuando el indicador se acerca al nivel de vacío, se enciende la luz de combustible bajo. Todavía tiene una pequeña cantidad de combustible, pero deberá agregar más combustible al vehículo pronto.

El indicador de combustible puede:

- Tomar un poco más o menos combustible para llenarse de lo que indica. Por ejemplo, el medidor pudo haber indicado que el tanque está medio lleno, pero en realidad se requerirá un poco más o un poco menos que medio tanque para rellenarlo.
- Se mueve un poco mientras se da vuelta en una esquina, se acelera o se frena.
- Toma unos segundos estabilizarse después de activar la ignición y vuelve a vacío cuando ésta se apaga.

Éstas son condiciones normales, ninguna de las cuales indica un problema con el indicador de combustible.

Indicadores de control

Los indicadores de controles que se describen no están presentes en todos los vehículos. La descripción aplica para todas las versiones de instrumentos. Cuando se enciende la ignición, la mayoría de los indicadores de controles se ilumina brevemente como prueba de su funcionamiento.

Los colores de los indicadores de control significan:

Rojo: Peligro, recordatorio importante.

Ámbar: Advertencia, información, falla

Verde: Confirmación de activación

Azul: Confirmación de activación

Blanco: Confirmación de activación

Indicador de limitador de velocidad



Esta luz es blanca cuando el limitador de velocidad está encendido y listo, y se vuelve verde cuando el limitador de velocidad está configurado y activo.

Consulte Limitador de velocidad.

Indicador de temperatura del refrigerante del motor

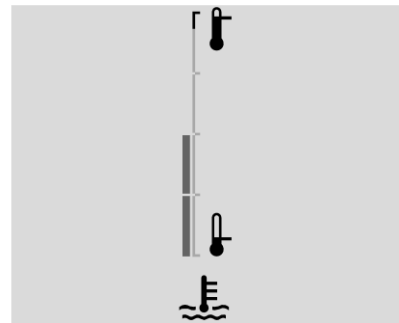

Se muestra distribución de información, otras distribuciones son similares

Ese indicador muestra la temperatura del refrigerante del motor.

Si el puntero se mueve hacia el área de advertencia en el extremo alto del indicador, el motor está demasiado caliente.

Esta lectura indica lo mismo que luz de advertencia. Quiere decir que se ha sobrecalentado el refrigerante del motor. Si el vehículo ha estado operando en condiciones de conducción normales, salga del camino,

detenga el vehículo y apague el motor tan pronto como sea posible. Consulte Sobrecalentamiento del motor.

Señal de giro

↔ parpadea verde.

El indicador de controles destella si se activa una luz direccional o las luces intermitentes de advertencia de peligro.

Vea *Señales de giro y cambio de carril* ↔ 126.

Recordatorios de cinturón de seguridad

Luz de recordatorio del cinturón de seguridad del conductor

Hay una luz de recordatorio para el cinturón de seguridad del conductor en el grupo de instrumentos.



Al arrancar el vehículo, está luz parpadea y se puede encender una campanilla para recordar al conductor que abroche su cinturón de seguridad.

Después la luz se queda prendida hasta que se abroche el cinturón. Este ciclo puede continuar varias veces si el conductor no abrocha su cinturón o si lo desabrocha mientras el vehículo está en movimiento.

Si el conductor tiene puesto el cinturón de seguridad, no se encenderá ni la luz ni el sonido.

Luz de recordatorio del cinturón de seguridad del pasajero delantero

Si está equipado con AOS, el vehículo puede tener una luz de recordatorio del cinturón de seguridad del pasajero delantero cerca del indicador de estado de la bolsa de aire del pasajero. Vea *Interruptor de encendido-apagado de la bolsa de aire (Si así está equipado)* ↔ 50.



Si no está equipado con pantalla AOS, la luz de recordatorio del cinturón de seguridad del pasajero delantero se mostrará en el grupo combinada con la luz de recordatorio del cinturón de seguridad del conductor.



Al arrancar el vehículo, está luz parpadea y se puede encender una campanilla para recordar a los pasajeros que abrochen su cinturón de seguridad.

Después la luz se queda prendida hasta que se abroche el cinturón. Este ciclo continúa varias veces si el pasajero delantero no abrocha su cinturón o si lo desabrocha mientras el vehículo está en movimiento.

Si el cinturón de seguridad del pasajero delantero está abrochado, no se escuchará la campanilla ni encenderá la luz.

La luz y la campanilla de recordatorio del cinturón de seguridad del pasajero delantero se pueden encender si se coloca algún objeto en el asiento, como un maletín, una bolsa de

mano, una bolsa de víveres, una laptop u otro aparato electrónico. Para desactivar la luz y/o la campanilla de recordatorio, retire el objeto del asiento o abroche el cinturón de seguridad.

Luces de recordatorio de cinturón de seguridad de pasajero de segunda fila (para vehículos de 5 pasajeros)

El vehículo puede tener luces de recordatorio de cinturón de seguridad de pasajeros de segunda fila. El vehículo tiene una de las siguientes pantallas.



Cuando se arranca el vehículo, estas luces se vuelven sólidas para recordar a los pasajeros traseros que abrochen sus cinturones de seguridad. Entonces, cada luz puede permanecer sólida o parpadear, y se puede encender una campanilla si el pasajero trasero permanece desabrochado, o se desabrocha el cinturón, cuando el vehículo está en

movimiento. Una luz sombreada, una luz verde o un rectángulo vacío indica que el cinturón de seguridad está abrochado.

Si todas las posiciones de asiento trasero están abrochadas, no se encenderá una campanilla ni las luces.

Luces de recordatorio de cinturón de seguridad de pasajero de segunda fila (para vehículos de 7 pasajeros)

El vehículo tiene luces de recordatorio de cinturón de seguridad de pasajeros de segunda y tercera fila.



Cuando se arranca el vehículo, estas luces se vuelven sólidas para recordar a los pasajeros traseros que abrochen su cinturón de seguridad. Entonces, cada luz puede permanecer sólida o parpadear, y se puede encender una campanilla si el pasajero trasero permanece desabrochado, o se desabrocha el cinturón, cuando el vehículo está en movimiento. Una X indica que el cinturón de

seguridad no está abrochado. Una marca de verificación indica que el cinturón de seguridad está abrochado.

Si todos los cinturones de seguridad de pasajeros traseros están abrochados, no se encenderá una campanilla ni las luces

Para información sobre las luces de recordatorio de cinturón de seguridad delantero, vea "Luz de recordatorio de cinturón de seguridad del conductor" y "Luz de recordatorio de cinturón de seguridad del pasajero delantero" indicados anteriormente

Luz de disponibilidad de bolsa de aire

Esta luz indica si existe algún problema eléctrico con el sistema de bolsas de aire.

Está ubicada en el cuadro de instrumentos.

La revisión del sistema incluye el(los) sensor(es) de la bolsa de aire, el interruptor de encendido-apagado de la bolsa de aire (si están equipados), los pretensores, los módulos de bolsa de aire, el cableado, el sensor de impacto y el módulo de diagnóstico. Para obtener más información sobre el sistema de las bolsas de aire, vea *Sistema de bolsas de aire* ⇨ 43.



La luz de disponibilidad de bolsa de aire se enciende durante varios segundos al arrancar el vehículo. Si la luz no se enciende entonces, haga que la reparen de inmediato.

Advertencia

Si la luz permanece encendida después de prender el vehículo o se enciende mientras va conduciendo, significa que el sistema no está funcionando correctamente. Es posible que las bolsas de aire del vehículo no se inflen durante un choque o se pueden inflar sin ocurrir un choque. Para ayudar a evitar lesiones, lleve su vehículo a servicio de inmediato.

Si hay un problema con el sistema de la bolsa de aire, también se puede encender un mensaje en el Centro de información del conductor (DIC).

Luz de encendido-apagado de la bolsa de aire (Si así está equipado)

Si el vehículo tiene un interruptor de encendido-apagado de bolsa de aire, también tiene un indicador de estado de la bolsa de aire del pasajero ubicado en la consola superior.



Si el símbolo on (encendido) de la bolsa de aire está iluminado, significa que se permite que la bolsa de aire delantera del pasajero se infle. Los símbolos se apagarán después de aproximadamente un minuto pero todavía se permitirá que se infle la bolsa de aire delantera.

Si se enciende el símbolo de apagado de la bolsa de aire, significa que el interruptor de encendido-apagado de la bolsa de aire desactivó la bolsa de aire delantera del pasajero exterior delantero.

Si, después de varios segundos, todos los símbolos permanecen iluminados, puede haber un problema con el indicador de estado

de la bolsa de aire del pasajero o el interruptor de encendido-apagado de la bolsa de aire. Llévelo a servicio con su distribuidor.

Advertencia

Si la Luz de disponibilidad de bolsa de aire se enciende y permanece encendida, quiere decir que puede haber algo mal con el sistema de bolsas de aire. Para evitar lesiones personales o a terceros, lleve su vehículo a servicio de inmediato. Vea *Luz de disponibilidad de bolsa de aire* ⇨ 98 para obtener más información, que incluye información de seguridad importante.

Luz del sistema de carga

 se ilumina rojo.

Se ilumina al conectar el encendido y se apaga poco después de arrancar el motor.

Ilumina cuando el motor está funcionando

Deténgase, luego apague el motor. El indicador de batería proporciona una advertencia de un problema con el sistema de carga, un voltaje

alto o bajo del sistema, o un problema de manejo de carga. Busque la ayuda de un distribuidor Chevrolet.

Vea *Centro de información del conductor (DIC)* ⇨ 108.

Falla de luz indicadora (Luz Revise el motor)

Esta luz es parte del sistema de diagnóstico a bordo de control de emisiones del vehículo. Si esta luz está encendida mientras el motor está en operación, se detectó una falla y el vehículo puede requerir servicio. La luz debe encenderse para mostrar que está funcionando cuando la ignición está encendida con el motor sin funcionar. Consulte Posiciones de la ignición.



Con frecuencia las fallas son indicadas por el sistema antes de que cualquier problema sea perceptible. Estar al tanto de la luz y buscar servicio oportunamente cuando se encienda puede prevenir daño.

Precaución

Si el vehículo se conduce continuamente con esta luz encendida, puede ser que tampoco trabaje el sistema de control de emisiones, la economía de combustible puede ser más baja, y puede ser que el vehículo no marche suavemente. Esto puede generar reparaciones costosas que posiblemente no cubra la garantía del vehículo.

Precaución

Modificaciones al motor, transmisión, escape, admisión, o sistema de combustible, o el uso de llantas de reemplazo que no cumplan las especificaciones de la llanta original, pueden causar que esta luz se encienda. Esto puede generar reparaciones costosas no cubiertas por la garantía del vehículo. Esto también podría afectar la capacidad del vehículo de pasar una prueba de Inspección/mantenimiento de emisiones. Vea Accesorios y modificaciones.

Cuando se enciende la luz, se detectó una falla. Puede ser necesario realizar un diagnóstico y el servicio.

Combustible de baja calidad puede causar la operación ineficiente del motor y capacidad de conducción deficiente, que puede desaparecer una vez que el motor se caliente. Si esto ocurre, cambie la marca de combustible. Puede necesitar al menos un tanque lleno del combustible adecuado para que se apague la luz. Vea *Combustible para motores diesel* ⇨ 204.

Si la luz permanece encendida, visite a su distribuidor.

Verificación de emisiones y Programas de mantenimiento

Si el vehículo requiere una prueba de Inspección/mantenimiento de emisiones, el equipo de prueba probablemente se conectará al Conector de enlace de datos (DLC) del vehículo.

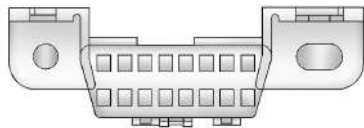

El DLC está debajo del tablero de instrumentos del lado izquierdo del volante. Conectar dispositivos que no se utilicen para realizar una Inspección de emisiones/Prueba de mantenimiento o para dar servicio al vehículo puede afectar la operación del vehículo. Consulte Equipo eléctrico adicional en el manual del propietario. Visite a su distribuidor si necesita asistencia.

Es posible que el vehículo no supere la verificación si:

- La luz está encendida cuando el motor está en operación.
- La luz no se enciende cuando la ignición está encendida con el motor sin funcionar.
- Los sistemas de control de emisiones críticos no se diagnosticaron completamente. Si esto sucede, el vehículo no estaría listo para inspección y podría requerir varios días de conducción de rutina antes que el sistema esté listo para

inspección. Esto puede suceder si la batería de 12 voltios se ha reemplazado o se ha descargado recientemente, o si se ha dado servicio al vehículo recientemente.

Consulte a su distribuidor si el vehículo no pasa o no puede estar listo para la prueba.

Luz de advertencia del sistema de freno y embrague



ⓘ se ilumina rojo.

Se ilumina cuando se aplica el freno de estacionamiento y si el nivel del líquido de frenos es demasiado bajo o si hay una falla del sistema de frenos, consulte *Líquido de frenos* ⇨ 228.

⚠ Advertencia

Si se ilumina la lámpara de advertencia del sistema de frenos, verifique el nivel del líquido de frenos y contacte un distribuidor autorizado inmediatamente.

Si el nivel en la reserva del líquido de frenos es bajo, no conduzca el vehículo.

Esto puede significar que los frenos no están funcionando correctamente. Conducir con frenos en mal funcionamiento puede causar lesiones personales y daños al vehículo y otras propiedades.

Se ilumina después de que se enciende la ignición si el freno de estacionamiento manual está aplicado, consulte *Freno de Mano* ⇨ 185.

Si el freno de estacionamiento no se ha liberado completamente y el vehículo está en movimiento, después de que alcance cierta velocidad, la campanilla se activa y el Centro de información del conductor también proyecta un mensaje, consulte *Centro de información del conductor (DIC)* ⇨ 108.

Luz de advertencia del Sistema de Frenos Antibloqueo (ABS)

 se ilumina en ámbar.

Ilumina por unos cuantos segundos después de que la ignición se enciende. El sistema está listo para trabajar cuando el indicador de control se apaga.

En caso de una falla, suena una campanilla cuando el indicador de control se enciende.

Si el indicador de control no se apaga después de unos segundos, o si se ilumina al conducir, hay una falla en el ABS. El sistema regular de frenos permanece operativo pero sin la función ABS.

Si los indicadores de control tanto del ABS como del sistema de frenos se encienden, los frenos antibloqueo del vehículo no están funcionando y hay un problema con los frenos regulares.

Busque la ayuda de un distribuidor Chevrolet.

Vea *Sistema de frenos antibloqueo (ABS)*

⇨ 184 y *Centro de información del conductor (DIC)* ⇨ 108.

Luz de cambio

Marcha en cambio ascendente

: Para vehículos con transmisión manual, el indicador de cambio ascendente se ilumina cuando se recomienda una velocidad más alta para obtener economía de combustible, evitando altas revoluciones del motor. Menores revoluciones del motor por lo general permiten una mayor economía de combustible.

Peligro

La recomendación para cambio ascendente es sólo una ayuda para el conductor y no un sustituto de la atención del conductor. Elegir la velocidad correcta es responsabilidad del conductor y depende de la situación de la conducción, como al rebasar, remolcar o en tramos montañosos.

Luz de tracción en las cuatro ruedas (Si así está equipado)

 La luz de tracción de las cuatro ruedas se enciende cuando la caja de transferencia se cambia a tracción en las cuatro ruedas y se conecta el eje delantero.

Es normal que haya un leve retraso entre el cambio y el encendido de la luz.

Vea *Tracción en las cuatro ruedas*.

Luz de control de descenso de pendiente

 se ilumina o parpadea en verde.

Parpadea para indicar que el control de descenso (HDC) está activado, reduciendo la velocidad del vehículo. Esto sucederá en velocidades entre 7 km/h y 30 km/h.

Se ilumina después de presionar el botón  para indicar que el sistema está activado si la velocidad del vehículo es menor a 50 km/h.

Vea *Luz de control de descenso de pendiente (HDC)* ⇨ 187.

Luz de advertencia de alejamiento del carril (LDW) (Si así está equipado)

 Esta luz es verde si el LDW está encendido y listo para operar.

Esta luz cambia a ámbar y parpadea para indicar que la marcación de carril se ha cruzado sin utilizar una señal de vuelta en esa dirección.

Vea *Advertencia de cambio de carril (LWD) (Si así está equipado)* ⇨ 202.

Luz de Asistencia de mantenimiento de carril (LKA)



Si está equipado, la luz de Asistencia de conservación de carril puede mostrar los siguientes colores:

- Apagada: LKA está desactivada.

- Blanco: Aparece cuando arranca el vehículo. Una luz blanca estable indica que LKA no está lista para asistir.
- Verde: Aparece cuando se enciende LEKA y está lista para asistir. LKA girará suavemente el volante si el vehículo se aproxima a una marca de carril detectada.
- Ámbar: Aparece cuando LKA está activa. La luz parpadea en color ámbar como una alerta de Advertencia de desvío de carril (LDW), para indicar que la marca de carril se cruzó inadvertidamente. Si el sistema detecta que usted dirige intencionalmente (para rebasar o cambiar carriles), la alerta LDW puede no mostrarse.

LKA no ayudará o alertará si la direccional está activa en la dirección del desvío del carril, o si LKA detecta que usted está acelerando, frenando, o realizando la dirección de forma activa.

Indicador de vehículo al frente (Si así está equipado)



Si está equipado, este indicador se mostrará en color verde cuando se detecta un vehículo que va delante y ámbar cuando se está siguiendo a un vehículo delante demasiado cerca.

Consulte Sistema de alerta de colisión frontal (FCA).

Indicador de peatón al frente (Si así está equipado)



Si está equipado, este indicador se mostrará ámbar cuando se detecte un peatón cerca al frente del vehículo.

Consulte Sistema de frenado por peatón al frente (FPB).

Luz indicadora de distancia de seguimiento (Si así está equipado)



Si está equipado, este indicador mostrará la distancia a un vehículo en movimiento al frente.

Vea *Sistema de indicación de distancia de seguimiento (Si así está equipado)* ⇨ 203.

Luz indicadora del control de estabilidad electrónica (ESC)

se ilumina o parpadea en ámbar.

Se ilumina por unos segundos después de que la ignición se enciende; si el sistema está funcionando normalmente, el indicador de controles se apaga.

Si el indicador no se apaga después de unos cuantos segundos, existe una falla en el sistema. Es posible continuar conduciendo sin el sistema de Control electrónico de estabilidad (ESC) activado

Pida a un distribuidor Chevrolet que arregle la causa de la falla.

Vea *Centro de información del conductor (DIC)* ⇨ 108.

Destellos

Durante la activación de ESC, TCS y/o TSC, el indicador del DIC parpadeará.

Vea *Sistema de control de tracción (TCS)* ⇨ 186.

Vea *Control de estabilidad electrónica (ESC)* ⇨ 186. Vea *Control de balanceo (TSC) de remolque* ⇨ 211.

Luz de apagado del control de estabilidad electrónica (ESC)

se ilumina en ámbar.

Cuando se enciende la ignición, se ilumina brevemente o si no se ilumina, pida la asistencia de un distribuidor Chevrolet.

Se ilumina cuando ESC se ha apagado manualmente presionando el botón en la consola central.

Cuando este indicador de control se ilumina, el Centro de información del conductor también proyecta un mensaje.

Vea *Control de estabilidad electrónica (ESC)* ⇨ 186 y *Centro de información del conductor (DIC)* ⇨ 108.

Luz de Advertencia del Sistema de Control de Tracción (TCS) (Si así está equipado)

se ilumina o parpadea en ámbar.

Se ilumina

Se ilumina por unos segundos después de que la ignición se enciende; si el sistema está funcionando normalmente, el indicador de controles se apaga.

Si el indicador no se apaga después de unos cuantos segundos, existe una falla en el sistema. Es posible continuar conduciendo sin el sistema de Control de tracción (TCS) activado.

Pida a un distribuidor Chevrolet que arregle la causa de la falla.

Destellos

Durante la activación de ESC, TCS y/o TSC, el indicador del DIC parpadeará.

Vea *Sistema de control de tracción (TCS)* ⇨ 186.
Vea *Control de estabilidad electrónica (ESC)* ⇨ 186. Vea *Control de balanceo (TSC) de remolque* ⇨ 211.

Luz del Sistema de Control de Tracción (TCS) apagada (Si así está equipado)

 se ilumina en ámbar.

Se enciende cuando el sistema está desactivado.

Vea *Sistema de control de tracción (TCS)* ⇨ 186.

Luz de pre calentamiento

 se ilumina en ámbar.

Se ilumina cuando se activa el pre-calentamiento. Sólo se activa cuando la temperatura exterior es baja.

Vea *Arranque del motor* ⇨ 168.

Luz de sistema de monitoreo de presión de llantas

 Esta luz se enciende por un momento al arrancar el motor en los vehículos con Sistema de monitoreo de presión de llantas (TPMS). Brinda información sobre la presión de llantas y el sistema TPMS.

Cuando la luz se enciende y permanece fija

Esto indica que una o más llantas tienen poco aire.

También aparece un mensaje de presión de llantas en el Centro de información del conductor (DIC). Vea *Mensajes de la llanta* ⇨ 117. Deténgase lo antes posible e infle las llantas a la presión que se muestra en la etiqueta de información de llantas y carga. Vea *Presión de llantas* ⇨ 254.

Cuando la luz parpadea primero y después permanece fija

Si la luz enciende de manera intermitente durante aproximadamente un minuto y después queda encendida, puede haber un problema con el TPMS. Si el problema no se

corrige, la luz se encenderá en cada ciclo de encendido. Vea *Funcionamiento del sistema de monitoreo de presión de las llantas* ⇨ 256.

Luz de presión de aceite del motor

Precaución

Conducir el vehículo con baja presión de aceite del motor puede dañar el motor y las reparaciones no estarían cubiertas por la garantía del vehículo.

Si la luz de presión de aceite del motor se enciende mientras conduce:

1. Deténgase en un lugar seguro y apague el motor.
2. Verifique el nivel de aceite. Vea *Aceite del motor* ⇨ 220.
3. Agregue aceite si el nivel de aceite está por debajo del rango de operación normal.
4. Vuelva a arrancar el vehículo. Si la luz de presión de aceite del motor permanece encendida durante más de

(Continúa)

Precaución (Continúa)

10 segundos, apague el vehículo. No vuelva a arrancar el vehículo. Llévelo a servicio con su distribuidor.



Esta luz se debe encender brevemente al arrancar el motor. Cuando el motor está apagado y el vehículo encendido, la luz debe permanecer iluminada. Si no se enciende en ninguna de las dos condiciones, comuníquese con su distribuidor.

Si la luz se enciende y permanece encendida cuando el motor está funcionando, es posible que no tenga la presión de aceite adecuada. El nivel de aceite puede estar bajo o puede haber algún otro problema en el sistema de aceite. Apague el motor cuando sea seguro hacerlo y comuníquese con su distribuidor.

Luz de advertencia de combustible bajo

Una luz de Advertencia de combustible bajo cerca del indicador de combustible se enciende brevemente cuando se enciende la ignición como una revisión para mostrar que está funcionando.

También se enciende cuando el indicador de combustible está cerca de vacío. La luz se apaga cuando se agrega combustible. Si esto no sucede, lleve el vehículo a servicio.

Luz de advertencia AdBlue (Si así está equipado)

Esta luz, un mensaje del Centro de información del conductor (DIC) y una campanilla se activan cuando hay un problema con el sistema AdBlue.

Si el problema de DEF no se ha corregido, la luz continuará parpadeando o se mantendrá encendida. En algunos casos, puede impedirse un restablecimiento del motor.

Vea *AdBlue (Si así está equipado)* ⇨ 173.

Luz del inmovilizador

 se ilumina en ámbar.

Se ilumina por unos cuantos segundos después de que la ignición se enciende.

Este indicador de control se enciende si se inmoviliza el vehículo. Esto ocurre cuando se inserta una llave incorrecta o una llave sin programar para encender el vehículo. Busque la ayuda de un distribuidor Chevrolet.

Luz indicadora de luces altas encendidas



Esta luz se enciende cuando las luces altas están en uso. Vea *Cambiador de luz alta/baja de faro* ⇨ 124.

Luz IntelliBeam



La luz alta se enciende cuando está habilitado el sistema IntelliBeam, si está equipado. Vea *Controles de luz exterior* ⇨ 122.

Luz indicadora de luz antiniebla delantera



☞ se ilumina en verde.

Se ilumina cuando se encienden los faros de niebla, consulte *Luces de niebla delanteras* ⇨ 127.

Recordatorio de luces encendidas



☞ se ilumina en verde.

Se ilumina cuando se encienden las luces exteriores, consulte *Controles de luz exterior* ⇨ 122.

Luz de control de velocidad constante (Si así está equipado)



La luz de Control de velocidad constante es blanca cuando el Control de velocidad constante está encendido y listo, y se vuelve verde cuando el Control de velocidad constante se establece y está activo.

Vea *Control de velocidad constante* ⇨ 188.

Luz indicadora de remolque (Si así está equipado)

☞ Se ilumina cuando el remolque esté conectado a su vehículo. Se apagará cuando se desconecte el remolque.

Pantallas de información

Centro de información del conductor (DIC)

El DIC se muestra en el grupo de instrumentos. Muestra el estado de muchos sistemas del vehículo.

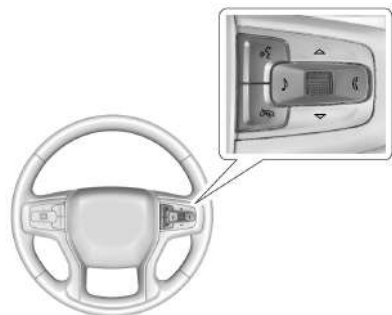

∧ o ∨ : Use la rueda de pulgar para desplazarse a la selección anterior o siguiente.

✓ : Presione la rueda de pulgar para abrir un menú o seleccione un elemento del menú. Presione y sostenga para restablecer ciertas pantallas.

Opciones de la Pantalla de información del DIC

Seleccione qué pantalla de información ver en el DIC seleccionando *Mostrar* en el grupo en Estado del vehículo en la pantalla de infoentretenimiento. Vea *Estado del vehículo* ⇨ 109.

Pantallas de información del DIC

La siguiente es la lista de todas las pantallas posibles de información del DIC y sus ubicaciones. Algunos de las pantallas de información pueden no estar disponibles para su vehículo en particular.

Infoentretenimiento: Muestra el audio que se está reproduciendo activamente.

Información de viaje: Viaje 1 o 2 muestra la distancia recorrida actual, ya sea en kilómetros (km) o millas (mi), desde la última vez que se reinició el odómetro de viaje. Para restablecer el viaje actual, toque y sostenga la pantalla táctil cuando se muestre el odómetro de viaje.

El desplegado de Economía promedio de combustible muestra los litros promedio aproximados por cada 100 kilómetros (L/100 km) o millas por galón (mpg). Este número se calcula en base a la cantidad de L/100 km (mpg)

registrada desde la última vez que se reinició este elemento del menú. Este número refleja solo la economía de combustible promedio aproximada que el vehículo tiene ahora mismo, cambiará a medida que cambien las condiciones de manejo. La Economía promedio de combustible se puede restablecer junto con el odómetro de viaje al tocar y sostener la pantalla táctil cuando se muestra el odómetro de viaje.

Voltaje de la batería: Muestra el voltaje actual de la batería.

Vida útil del aceite: Muestra un cálculo de la vida restante de aceite. Si se despliega VIDA RESTANTE DEL ACEITE 99%, significa que al aceite le queda un 99% de su vida útil.

Cuando la duración del aceite restante está baja, el mensaje CAMBIAR PRONTO EL ACEITE DE MOTOR aparecerá en la pantalla. Se debe cambiar el aceite lo más pronto posible.

Vea *Aceite del motor* ⇨ 220. Además del Sistema de duración del aceite del motor que monitorea la duración del aceite, se recomienda mantenimiento adicional. Vea *Programa de mantenimiento (PARAGUAY)* ⇨ 279 *Programa de mantenimiento (PANAMÁ)* ⇨ 278.

La pantalla de vida restante de aceite se debe restablecer después de cada cambio de aceite. No se reiniciará solo. Tenga cuidado de no reiniciar la pantalla de vida del aceite cuando el aceite se acabe de cambiar. No se podrá restablecer con precisión hasta el próximo cambio de aceite. Para restablecer, consulte *Sistema de duración del aceite del motor* ⇨ 222.

Economía del combustible: Muestra información sobre la economía de combustible actual y promedio.

Presión de aceite: Muestra la presión de aceite del motor en kPa (kilopascales) o psi (libras por pulgada cuadrada).

Horas del motor: Muestra el número total de horas que ha andado el motor.

Temperatura del refrigerante: Muestra la temperatura del refrigerante en grados Celsius (°C) o grados Fahrenheit (°F).

Temperatura de líquido de transmisión: Muestra la temperatura del fluido de transmisión automática en grados Celsius (°C) o grados Fahrenheit (°F).

Presión de llantas: Muestra las presiones aproximadas para las cuatro llantas. La presión de llantas se presenta ya sea en unidades de kilopascal (kPa) o en libras por pulgada

cuadrada (psi). Si la presión está baja, el valor de dicha llanta se muestra en ámbar. Consulte Sistema de monitoreo de presión de llantas y Operación del monitor de presión de llantas.

Vida de filtro de aire: Muestra un estimado de la vida restante del filtro de aire del motor y el estado del sistema. La vida de filtro de aire del motor de 95% significa que queda el 95% de la vida del filtro de aire actual. Los mensajes se mostrarán en base a la vida del filtro de aire del motor y el estado del sistema. Cuando se muestre el mensaje REPLACE AT NEXT OIL CHANGE (Reemplazar en siguiente cambio de aceite), el filtro de aire del motor se debe reemplazar al momento del siguiente cambio de aceite. Cuando se muestre el mensaje REPLACE SOON (Reemplazar pronto), el filtro de aire del motor se debe reemplazar tan pronto como sea posible.

La pantalla de Vida de filtro de aire se debe restablecer después del reemplazo del filtro de aire del motor. Para restablecer, consulte Sistema de vida de filtro de aire del motor.

AdBlue (Si está equipado): Muestra el nivel de AdBlue como una gráfica de barras con segmentos individuales que se iluminan de Vacío a Lleno. Cuando aparece LOW (Bajo) en la pantalla y los segmentos se vuelven ámbar,

agregue AdBlue tan pronto como sea posible. Para una guía sobre qué tanto AdBlue agregar, consulte la sección AdBlue.

Vida de filtro de combustible: Muestra un cálculo de la vida restante del filtro de combustible. Si se muestra 90% Vida restante de filtro de combustible, significa que queda 90% de la vida del filtro de combustible actual. El sistema de vida del filtro de combustible le alertará cuándo cambiar el filtro de combustible en un programa consistente con sus condiciones de conducción.

Cuando la vida restante del filtro de combustible es baja, el mensaje CAMBIAR PRONTO aparecerá en la pantalla. Cambie el filtro de combustible lo antes posible. Para restablecer, toque RESET (restablecer) en la pantalla de estado del vehículo.

Estado del vehículo

Para acceder al menú de estado del vehículo seleccione  desde la pantalla de inicio de infoentretenimiento. El contenido del estado del vehículo está agrupado y aparece en la pantalla de infoentretenimiento.

Al seleccionar el contenido del estado del vehículo en la pantalla de infoentretenimiento aparecen las opciones disponibles. Siga cualquier mensaje o alerta que pueda aparecer. Es posible que algunas opciones no estén disponibles mientras conduce.

Toque **Mostrar** en el cuadro para enviar el contenido deseado al Centro de información del conductor (DIC) en el cuadro de instrumentos. Toque **Eliminar** del cuadro para eliminar el contenido seleccionado del cuadro de instrumentos. Vea *Centro de información del conductor (DIC)* ⇨ 108.

Opciones

Mantenimiento

Presión de llantas: Muestra las presiones aproximadas para las cuatro llantas. La presión de llantas se presenta ya sea en unidades de kilopascal (kPa) o en libras por pulgada cuadrada (psi). Si la presión está baja, el valor de dicha llanta se muestra en ámbar. Consulte Sistema de monitoreo de presión de llantas y Operación del monitor de presión de llantas.

Se pueden elegir las siguientes opciones: **Reprogramar la presión de las llantas** y **Mostrar** en el cuadro.

Vida útil del aceite: Muestra un cálculo de la vida restante de aceite. Si se despliega **VIDA RESTANTE DEL ACEITE 99%**, significa que al aceite le queda un 99% de su vida útil.

Cuando la duración del aceite restante está baja, el mensaje **CAMBIAR PRONTO EL ACEITE DE MOTOR** aparecerá en la pantalla. Se debe cambiar el aceite lo más pronto posible.

Vea *Aceite del motor* ⇨ 220. Además del Sistema de duración del aceite del motor que monitorea la duración del aceite, se recomienda mantenimiento adicional. Vea *Programa de mantenimiento (PARAGUAY)* ⇨ 279 *Programa de mantenimiento (PANAMÁ)* ⇨ 278.

Se pueden elegir las siguientes opciones: **Restablecer** y **Mostrar** en el cuadro. La vida del aceite se debe restablecer después de cada cambio de aceite. No se reiniciará solo. Tenga cuidado de no reiniciar la pantalla de vida del aceite cuando el aceite se acabe de cambiar. No se podrá restablecer con precisión hasta el próximo cambio de aceite. Para restablecer, consulte *Sistema de duración del aceite del motor* ⇨ 222.

Vida de filtro de aire del motor: Muestra un estimado de la vida restante del filtro de aire del motor y el estado del sistema. La vida

de filtro de aire del motor de 95% significa que queda el 95% de la vida del filtro de aire actual. Los mensajes se muestran en base a la vida del filtro de aire del motor y el estado del sistema. Cuando se muestre el mensaje **REPLACE AT NEXT OIL CHANGE** (Reemplazar en siguiente cambio de aceite), el filtro de aire del motor se debe reemplazar al momento del siguiente cambio de aceite. Cuando se muestre el mensaje **REPLACE NOW** (Reemplazar ahora), el filtro de aire del motor se debe reemplazar tan pronto como sea posible. La pantalla de Vida de filtro de aire se debe restablecer después del reemplazo del filtro de aire del motor. Para restablecer, consulte Sistema de vida de filtro de aire del motor.

Se pueden elegir las siguientes opciones: **Activar/desactivar**, **Restablecer** y **Mostrar** en el cuadro.

AdBlue (Si está equipado): Muestra el nivel de AdBlue como una gráfica de barras con segmentos individuales que se iluminan de Vacío a Lleno. Cuando aparece **LOW** (Bajo) en la pantalla y los segmentos se vuelven ámbar, agregue AdBlue tan pronto como sea posible. Para una guía sobre qué tanto AdBlue agregar, consulte la sección AdBlue.

Se puede elegir **Mostrar** en el grupo.

Manómetro

Voltaje de la batería: Muestra el voltaje actual de la batería.

Se puede elegir Mostrar en el grupo.

Temperatura del refrigerante: Muestra la temperatura del refrigerante en grados Celsius (°C) o grados Fahrenheit (°F).

Se puede elegir Mostrar en el grupo.

Temperatura de líquido de transmisión: Muestra la temperatura del fluido de transmisión automática en grados Celsius (°C) o grados Fahrenheit (°F).

Se puede elegir Mostrar en el grupo.

Presión de aceite (Si está equipado): Muestra la presión de aceite del motor en kPa (kilopascas) o psi (libras por pulgada cuadrada).

Se puede elegir Mostrar en el grupo.

Horas del motor (Si está equipado): Muestra el número total de horas que ha funcionado el motor.

Se puede elegir Mostrar en el grupo.

Viaje

Información de viaje: Viaje 1 o 2 muestra la distancia recorrida actual, ya sea en kilómetros (km) o millas (mi), desde la última vez que se reinició el odómetro de viaje.

La Economía promedio de combustible muestra los litros promedio aproximados por cada 100 kilómetros (L/100 km) o millas por galón (mpg). Este número se calcula en base a la cantidad de L/100 km (mpg) registrada desde la última vez que se reinició este elemento del menú. Este número refleja solo la economía promedio de combustible actual y aproximada y cambia conforme cambian las condiciones de conducción.

Para restablecer estos valores, toque restablecer en la pantalla táctil cuando esté seleccionado el diálogo Información de viaje.

Se pueden elegir las siguientes opciones: Restablecer Viaje 1, Restablecer Viaje 2 y Mostrar en el cuadro.

Economía del combustible: Muestra economía promedio del combustible, la mejor economía de combustible en una distancia seleccionada, y una gráfica de barras mostrando la economía instantánea de combustible. Los valores se muestran en litros por 100 kilómetros (L/

100 km) o millas por galón (mpg). Este número refleja únicamente la economía de combustible promedio aproximada y cambia frecuentemente conforme cambian las condiciones de conducción. Solo se puede restablecer la mejor puntuación.

Si el vehículo está equipado con un indicador de Administración activa de combustible, el modo de operación del motor se mostrará en esta pantalla.

Se pueden elegir las siguientes opciones: Cambiar distancia, Restablecer mejor puntuación y Mostrar en el cuadro. La distancia para la economía de combustible promedio y la mejor economía de combustible se puede cambiar a: 40 km (25 mi), 80 km (50 mi), y 725 km (300 mi).

Mensajes del vehículo

El vehículo puede estar equipado con algunos mensajes.

Los mensajes que se muestran en el Centro de información del conductor (DIC) indican el estado del vehículo o alguna acción que puede ser necesaria para corregir una condición. Pueden aparecer mensajes múltiples, uno tras otro.

Los mensajes que no necesitan una acción inmediata se deben aceptar y borrar presionando la rueda de pulgar. Los mensajes que requieren acción inmediata no se pueden borrar hasta que se realiza la acción.

Todos los mensajes se deben tomar en serio; borrar el mensaje no corregirá el problema.

Si aparece el mensaje SERVICE (Dé servicio), consulte a su distribuidor.

Siga las instrucciones proporcionadas en los mensajes. el sistema muestra mensajes respecto a los siguientes temas:

- Mensajes de servicio
- Niveles de fluido
- Seguridad del vehículo
- Frenos
- Sistemas de control de recorrido
- Sistemas avanzados de asistencia al conductor
- Control de velocidad constante
- Iluminación y reemplazo de focos
- Sistemas de limpieza/lavaparabrisas
- Puertas y ventanas
- Cinturones de seguridad

- Sistemas de bolsa de aire
- Motor y Transmisión
- Presión de llantas
- Batería

Zumbadores de advertencia

Al arrancar el motor o al conducir

- Si el cinturón de seguridad no está abrochado.
- Si se excede una cierta velocidad con el freno de estacionamiento aplicado.
- Si aparece un mensaje de advertencia en el Centro de información del conductor.
- Si la asistencia de estacionamiento detecta un objeto.
- Si la velocidad del vehículo excede el valor de velocidad ajustada.
- Si se activa la asistencia de estacionamiento.

Cuando el vehículo está estacionado y/o se abre una puerta

- Hasta que el motor arranca con la llave en el interruptor de ignición.

- Con las luces exteriores encendidas con el motor apagado.

Mensajes de carga y voltaje de la batería

Ahorrador de batería activo

Este mensaje se proyecta cuando el vehículo detecta que el voltaje de la batería es bajo. El sistema economizador de batería puede deshabilitar algunas funciones del vehículo para ahorrar batería y se proyecta un mensaje. Apague los accesorios innecesarios para permitir que la batería se recargue.

Low Battery

Este mensaje se proyecta cuando el voltaje de la batería es bajo.

Sistema de carga de la batería de servicio

Este mensaje se proyecta cuando hay una falla en el sistema de carga de la batería. Busque la ayuda de un distribuidor Chevrolet.

Mensajes del sistema de frenos

Líquido de frenos bajo

Este mensaje se proyecta cuando el líquido de frenos es bajo, consulte *Líquido de frenos* ⇨ 228.

Release Parking Brake

Este mensaje se muestra mientras el freno de estacionamiento está activado. Libérela antes de conducir el vehículo.

Press Brake to Start Engine

Este mensaje se proyecta cuando se intenta arrancar un vehículo equipado con transmisión automática sin presionar el pedal del freno.

Mensajes de control de velocidad constante

Control crucero ajustado a (...) Km/h

Este mensaje se despliega cuando el control de velocidad constante se activa y muestra la velocidad a la que se ajustó, consulte *Control de velocidad constante* ⇨ 188.

Mensajes de puerta entreabierta

Door Open

El indicador de control de puerta abierta de vehículos de transmisión automática o transmisión manual muestra qué puerta está abierta, siempre se muestra en la parte inferior de la pantalla.

En transmisión automática, este mensaje se muestra cuando la transmisión está en cualquier posición diferente a Park (estacionamiento).

En transmisión manual, este mensaje se muestra cuando el vehículo está arriba de 8 km/h.

Cofre abierto

Este mensaje se proyecta cuando el cofre está abierto. Cierre el cofre totalmente.

Acceso trasero abierto

Este mensaje se muestra cuando la puerta trasera está abierta. Cierre la puerta trasera totalmente.

Mensajes del sistema de enfriamiento del motor

Sobrecalentamiento del motor - Motor en marcha en vacío

Deténgase en una ubicación segura, cambie a (N) Neutral, y permita que el motor se enfríe. Aparece este mensaje y suena una campanilla continuamente si el sistema de enfriamiento del motor llegó a temperaturas de funcionamiento inseguras. Este mensaje se excluirá cuando el motor se enfríe a una temperatura segura para operación.

Motor sobrecalentado — Pare el motor

Deténgase en una ubicación segura, cambie a (N) Neutral, y permita que el motor opere durante varios segundos, y apague el motor si el mensaje continúa.

Aparece este mensaje y suena una campanilla continuamente si el sistema de enfriamiento del motor llegó a temperaturas de funcionamiento inseguras.

Este mensaje se excluirá cuando el motor se enfríe a una temperatura segura para operación.

Oil Pressure Low - Stop Engine

Este mensaje aparece si se dan niveles bajos de presión de aceite. Detenga el vehículo lo más pronto posible y no lo use hasta que se haya corregido la causa de la baja presión de aceite. Revise el aceite tan pronto como sea posible y busque la ayuda de un distribuidor Chevrolet.

Se ha reducido la potencia del motor

Este mensaje se muestra cuando la potencia del motor se reduce debido a un problema del motor. La potencia reducida del motor puede afectar la capacidad de aceleración del vehículo.

El vehículo se debe llevar a un distribuidor Chevrolet para servicio tan pronto como sea posible.

Mensajes de aceite del motor**Cambie pronto el aceite del motor**

Este mensaje se puede mostrar para alertar que se necesita cambiar el aceite del motor.

Este mensaje se debe restablecer en cada cambio de aceite. No se reiniciará sólo.

El sistema se puede reiniciar cada vez que el aceite de motor se cambie para permitir una funcionalidad adecuada. Busque la ayuda de un Distribuidor Chevrolet.

El mensaje se puede restablecer de la siguiente manera:

1. Haga girar el encendido a la posición ON/RUN (encendido/funcionamiento) con el motor apagado.
2. Oprima hasta el fondo y libere el pedal del acelerador tres veces dentro de un lapso de cinco segundos.

Vea *Aceite del motor* ⇨ 220 y *Programa de mantenimiento (PARAGUAY)* ⇨ 279 *Programa de mantenimiento (PANAMÁ)* ⇨ 278 para obtener más información.

Mensajes de potencia del motor**LA POTENCIA DEL MOTOR ESTÁ REDUCIDA**

Este mensaje aparece cuando se reduce la potencia de impulso del vehículo. Una reducción en la potencia de impulso puede afectar la capacidad de aceleración del vehículo. Si este mensaje se enciende, pero no se observa reducción en el desempeño, siga su camino. Bajo ciertas condiciones,

el desempeño se puede reducir la próxima vez que conduzca el vehículo. El vehículo se puede conducir mientras esté encendido este mensaje, pero la aceleración y la velocidad máximas pueden ser limitadas. Siempre que este mensaje permanezca encendido, o que se proyecte repetidamente, debe llevar el vehículo con el distribuidor para darle servicio lo más pronto posible.

El impulso se desactivará bajo ciertas condiciones de operación. Intente volver a arrancar después que la ignición haya estado apagada por 30 segundos.

Mensajes del sistema de combustible**Nivel de combustible bajo**

Este mensaje se proyecta cuando el nivel de combustible del tanque de combustible es bajo.

Agua en combustible - Póngase en contacto con Servicio

Este mensaje se proyecta cuando el sensor de combustible detecta agua en el combustible diesel. Consulte *Filtro de combustible diesel* ⇨ 231 o busque la ayuda de un distribuidor Chevrolet.

Mensajes de Filtro de partículas diesel

El Filtro de partículas diesel está lleno, continúe conduciendo

Este mensaje se mostrará en el DIC cuando se requiera la limpieza del filtro de partículas diesel. Para limpiar el filtro, continúe conduciendo el vehículo hasta que se apague el mensaje de advertencia. Esto puede tomar hasta 30 minutos. *Vea Filtro de partículas diesel (Si así está equipado)* ⇨ 171.

Partículas diesel. El filtro está lleno, es obligatorio continuar conduciendo

Si la limpieza automática se ha interrumpido varias veces, este mensaje se puede mostrar y puede emitirse un sonido. No interrumpa el proceso de limpieza. Continúe conduciendo el vehículo hasta que se apague el mensaje de advertencia.

Si se enciende el mensaje SVS (Dé servicio al vehículo pronto), el proceso de limpieza automática no es posible. Póngase en contacto con un distribuidor pronto.

Si el filtro de partículas diesel no se limpia pronto, la luz indicadora de falla (MIL) se iluminará y se mostrará el mensaje 'Engine Power is Reduced' (Potencia reducida del motor). El desempeño del vehículo será limitado.

Vea Filtro de partículas diesel (Si así está equipado) ⇨ 171, *Mensajes de potencia del motor* ⇨ 114 y *Falla de luz indicadora (Luz Revise el motor)* ⇨ 100.

Mensajes de seguro y llave

X de llaves programadas

Este mensaje se muestra cuando se programan llaves nuevas para el vehículo.

Reemplace la batería en la llave remota

Este mensaje se muestra cuando se necesita reemplazar la batería de la Entrada sin llave remota (RKE).

Mensajes de luz

Encienda la direccional

Este mensaje se proyecta si la luz direccional se ha dejado encendida. Apague la señal de giro.

Check Brake Lights

Este mensaje se proyecta si el foco del freno necesita reemplazarse.

Revise la lámpara de luz baja izquierda

Este mensaje se muestra si el foco de luz baja izquierda necesita reemplazarse.

Revise la lámpara de luz baja derecha

Este mensaje se muestra si el foco de luz baja derecha necesita reemplazarse.

Check Left Position Lamp (Revise la lámpara de posición izquierda)

Este mensaje se muestra si el foco de posición izquierda necesita reemplazarse.

Check Right Position Lamp (Revise la lámpara de posición derecha)

Este mensaje se muestra si el foco de posición derecha necesita reemplazarse.

Revisar luz de reversa

Este mensaje se muestra si el foco de reversa necesita reemplazarse.

Revise la Luz de Matrícula

Este mensaje se muestra si el foco de la matrícula necesita reemplazarse.

Mensajes del sistema de detección de objetos (Si así está equipado)

Asistente de estacionamiento desactivado

Este mensaje aparece cuando el sistema de Apoyo de estacionamiento ha sido apagado o cuando hay una condición temporal que provoca que el sistema sea inhabilitado.

Dé servicio a la asistencia de estacionamiento

Este mensaje se despliega si hay un problema con el Sistema Apoyo de estacionamiento. No use este sistema para ayudarlo a estacionarse. Llévelo a servicio con su distribuidor.

Mensajes del sistema de control de marcha

Service ESP

Este mensaje se proyecta si hay un problema con el Control de estabilidad electrónica y/o con el Sistema de control de tracción. Busque la ayuda de un distribuidor Chevrolet.

ESP OFF

Este mensaje se proyecta cuando el sistema de Control de estabilidad electrónica se ha apagado manualmente presionando el botón  en la consola central.

Traction Control ON

Este mensaje se proyecta cuando el sistema de Control de tracción se ha encendido manualmente presionando el botón  en la consola central.

Reducir velocidad para control de descenso

Este mensaje se muestra cuando el control de descenso (HDC) está en modo de espera con la velocidad de vehículo arriba de 30 km/h y menor a 50 km/h.

Traction Control OFF

Este mensaje se proyecta cuando el sistema de Control de tracción se ha apagado manualmente presionando el botón  en la consola central.

Mensajes del sistema de bolsas de aire

Service Airbag

Este mensaje se despliega si hay un problema con el sistema de bolsas de aire. Pida a un distribuidor Chevrolet que remedie la causa de la falla.

Mensajes del sistema de alarma antirrobo

Theft Attempted

Este mensaje se muestra si el vehículo detecta una condición de intrusión.

Service Theft Deterrent System

Este mensaje se proyecta si hay un problema con el sistema de seguridad del vehículo. Busque la ayuda de un distribuidor Chevrolet.

Mensajes del sistema de dirección

Auxiliar de dirección se redujo Conduzca con cuidado

Este mensaje podría mostrarse si ocurre algún problema con el sistema de dirección asistida. Si aparece este mensaje, es probable que se requiera un mayor esfuerzo para la dirección. El vehículo aún se puede conducir con seguridad. Tenga cuidado al conducir en modo de asistencia reducida. Si el mensaje es persistente o aparece varias veces, lleve el vehículo al distribuidor para darle servicio. Vea *Dirección* ⇨ 164.

Dé servicio a la dirección asistida

Este mensaje se despliega cuando hay un problema con el sistema de dirección electrónica. Busque la asistencia de un Distribuidor Chevrolet o de un Taller de reparación autorizado. Vea *Dirección* ⇨ 164.

Mensajes de la llanta

Dé servicio al Sistema de monitoreo de llantas

Si está equipado con Sistema de monitoreo de presión de llantas (TPMS), este mensaje aparece si alguna parte del sistema no

funciona bien. La luz de presión de llantas también se enciende de forma intermitente y permanece encendida durante el mismo ciclo de encendido. Vea *Luz de sistema de monitoreo de presión de llantas* ⇨ 105. Diversas condiciones pueden provocar que aparezca este mensaje. Vea *Funcionamiento del sistema de monitoreo de presión de las llantas* ⇨ 256. Si la advertencia aparece y se queda encendida, puede haber un problema con el TPMS. Consulte a su distribuidor.

Ubicación de llantas activo

Si está equipado con el Sistema de monitoreo de presión de neumáticos (TPMS), este mensaje aparece cuando el sistema está re-aprendiendo las posiciones de las llantas en su vehículo. Las posiciones de las llantas se deben volver a programar después de hacerles rotación o después de reemplazar un sensor. Consulte *Rotación de la llanta* ⇨ 260, *Sistema de monitoreo de la presión de las llantas* ⇨ 254, y *Presión de llantas* ⇨ 254.

Presión baja en llanta Agregar aire a llanta

Si está equipado con el Sistema de monitoreo de presión de neumáticos (TPMS) aparece este mensaje cuando la presión en uno o más

neumáticos es baja. Este mensaje también aparece con una imagen del vehículo para indicar la ubicación de la llanta baja. La luz de advertencia de presión de neumático bajo se enciende también. Vea *Luz de sistema de monitoreo de presión de llantas* ⇨ 105. Puede que reciba más de un mensaje a un tiempo sobre de presión de llantas. Si aparece un mensaje de presión en el DIC, deténgase lo antes posible. Lleve a revisar las presiones de las llantas y ajústelas a las establecidas en la etiqueta de información de llantas y carga. Vea *Presión de llantas* ⇨ 254. El DIC muestra también los valores de presión de llantas. Vea *Centro de información del conductor (DIC)* ⇨ 108.

Mensajes de la transmisión

Presione el embrague y freno para arrancar el motor

Se muestra este mensaje cuando intenta arrancar un vehículo con transmisión manual sin presionar el pedal del freno y presionar el pedal del embrague hasta el piso.

Service Transmission

Este mensaje se despliega si hay un problema con la transmisión. Busque la ayuda de un distribuidor Chevrolet.

Shift Denied

Para transmisión automática, este mensaje se proyecta cuando ocurre una transición del Status del interruptor de golpear levemente para subir/bajar que solicita una velocidad objetivo que no se puede permitir en las condiciones operativas actuales.

Transmission Hot - Idle Engine

Este mensaje se proyecta cuando el monitoreo térmico de la transmisión sugiere que se necesita acción inmediata por parte del conductor para prevenir una falla de la transmisión.

Service 4WD

Este mensaje se proyecta cuando hay un problema con el sistema de tracción en las cuatro ruedas. Revise la caja de transferencia, eje delantero y/o sistema de frenos antibloqueo en su vehículo y llévelo a revisar con un distribuidor Chevrolet.

Cambio a 4WD en progreso

Este mensaje se mostrará mientras el sistema de tracción en las cuatro ruedas cambie de 2WD a 4WD y viceversa.

Para cambio de 4WD bajo a neutral

Si se solicita un cambio de la tracción en las cuatro ruedas a Tracción en las cuatro ruedas baja, y la velocidad del vehículo es correcta, este mensaje se mostrará hasta que la transmisión se cambie a N (Neutral) para vehículos con Transmisión automática o hasta que se presione el pedal del embrague para vehículos de Transmisión manual.

Para salir de cambio de 4WD bajo a neutral

Si se solicita un cambio de la tracción en las cuatro ruedas fuera de Tracción en las cuatro ruedas baja, y la velocidad del vehículo es correcta, este mensaje se mostrará hasta que la transmisión se cambie a N (Neutral) para vehículos con Transmisión automática o hasta que se presione el pedal del embrague para vehículos de Transmisión manual.

Para 4WD desacelere a (...) Km/h

Si se solicita un cambio de tracción en las cuatro ruedas a tracción en las cuatro ruedas baja, pero la velocidad del vehículo es demasiado alta, se mostrará este mensaje hasta que se alcance la velocidad adecuada.

Para salir de 4WD desacelere a (...) Km/h

Si se solicita un cambio de tracción en las cuatro ruedas para salir de la tracción en las cuatro ruedas baja, pero la velocidad del vehículo es demasiado alta, se mostrará este mensaje hasta que se alcance la velocidad adecuada.

Vehículo en 4WD bajo

Este mensaje se mostrará si el vehículo se conduce en tracción en las cuatro ruedas baja durante unos 10 minutos a más de 63 km/h.

Mensajes de recordatorio del vehículo (Si así está equipado)**Ice Possible. Drive with Care**

Este mensaje aparece cuando son posibles las condiciones heladas.

Parking Assist Off (Asistente de estacionamiento apagado)

Este mensaje aparece cuando se ha apagado el sistema Asistente de estacionamiento. Vea *Asistencia de Estacionamiento* ⇨ 197.

Dé servicio a la asistencia de estacionamiento

Este mensaje se despliega si hay un problema con el sistema de asistencia de estacionamiento. Busque la ayuda de un distribuidor Chevrolet.

Mensajes de velocidad del vehículo

VELOCIDAD LIMITADA A XXX KM/H (MPH)

Este mensaje muestra que la velocidad del vehículo se ha limitado a la velocidad mostrada. La velocidad limitada es una protección para varios sistemas de impulso y del vehículo, tales como lubricación, térmicos, frenos, suspensión, o las llantas.

Personalización del vehículo

Las siguientes son todas las funciones de personalización posibles del vehículo. Dependiendo del vehículo, algunas pueden no estar disponibles.

Para tener acceso al menú de personalización del vehículo:

1. Toque el icono Configuración en la Página de Inicio de la pantalla de Infoentretenimiento.
2. Toque Vehículo para mostrar una lista de opciones disponibles.
3. Toque para seleccionar el ajuste de la función deseada.

El menú puede contener lo siguiente:

Clima y calidad de aire

Toque y se puede proyectar lo siguiente:

- Velocidad auto del ventilador

Velocidad auto del ventilador

Esta configuración especifica la cantidad de flujo de aire en la cabina cuando la configuración del ventilador del control de clima es Ventilador automático.

Toque Bajo, medio, o alto.

Sistemas de colisión/detección

Toque y se puede proyectar lo siguiente:

- Alerta de zona ciega lateral
- Símbolos de asistencia de estacionamiento de cámara trasera

Alerta de zona ciega lateral

Este ajuste encenderá o apagará las alertas del espejo lateral para ayudar al conductor a evitar choques durante una maniobra de cambio de carril.

Símbolos de asistencia de estacionamiento de cámara trasera

Este ajuste especifica si los iconos de advertencia se muestran en la vista de la cámara cuando la Asistencia de estacionamiento detecta un objeto.

Confort y comodidad

Toque y se puede proyectar lo siguiente:

- Volumen de señales

Volumen de señales

Este ajuste determina el nivel de volumen de la campanilla.

Toque los controles en la pantalla de infoentretenimiento para ajustar el volumen.

Luces

Toque y se puede proyectar lo siguiente:

- Luces localizadoras
- Luz de salida

Luces localizadoras

Este ajuste hace parpadear los faros de su vehículo cuando presione  en el transmisor de Entrada remota sin llave (RKE).

Toque Off (apagado) u On (encendido).

Luz de salida

Este ajuste especifica por cuánto tiempo permanecen encendidos los faros después que se apaga o sale del vehículo.

Toque Off (apagado), 30 segundos, 60 segundos, o 120 segundos.

Seguros eléc. puertas

Toque y se puede proyectar lo siguiente:

- Bloqueo auto de puertas
- Cierre automático de puertas

Bloqueo auto de puertas

Esta configuración especifica si las puertas se bloquearán automáticamente cuando la velocidad del vehículo supere los 13 km/h (8 mph).

Toque Off (apagado) u On (encendido).

Cierre automático de puertas

Esta configuración permite activar o desactivar el desbloqueo de todas las puertas cuando el vehículo se cambia a P (Estacionamiento).

Toque Apagado o Todas las puertas.

Bloqueo y desbloqueo remoto

Toque y se puede proyectar lo siguiente:

- Luz de apertura remota
- Señal de cierre remoto
- Volver a bloquear puertas desbloqueadas remotamente.
- Operación remota de ventana

- Control remoto en vehículo
- Cierre pasivo puertas
- Seguro de la puerta

Luz de apertura remota

Este ajuste hace parpadear las luces exteriores cuando el vehículo se desbloquea con el transmisor RKE.

Toque Off (apagado) o Flash Lights (intermitentes).

Señal de cierre remoto

Este ajuste especifica cómo responde el vehículo cuando el vehículo se bloquea con el transmisor RKE.

Toque Off (apagado), Lights and Horn (luces y claxon), Lights Only (sólo luces), o Horn Only (sólo claxon).

Volver a bloquear puertas desbloqueadas remotamente.

Este ajuste asegurará el vehículo si las puertas no se abren dentro de cierto tiempo después que el vehículo se desbloquee con el transmisor RKE.

Toque Off (apagado) u On (encendido).

Operación remota de ventana

Si está equipado, esta función activa la operación remota de las ventanas con el transmisor RKE. Vea *Funcionamiento del sistema de entrada sin llave a control remoto (RKE) (Arranque sin llave y Acceso sin llave)* ⇨ 4.

Toque Off (apagado) u On (encendido).

Control remoto en vehículo

Esta función emite una alerta cuando el transmisor RKE se deja en el vehículo y el vehículo no está funcionando.

Toque Off (apagado) u On (encendido).

Cierre pasivo puertas

El Bloqueo de puerta pasivo especifica si el vehículo se bloqueará automáticamente, o se bloquea y lo alerta después que se cierran todas las puertas, y conforme se aleja del vehículo con el transmisor de entrada remota sin llave.

Toque Off (desactivado), On (activado) con un breve sonido de claxon u On (activado).

Seguro de la puerta

Este ajuste especifica cómo responde el vehículo cuando se bloquea.

Toque Off (desactivado), On (activado) con un breve sonido de claxon u On (activado).

Iluminación

Iluminación exterior

Controles de luz exterior	122
Cambiador de luz alta/baja de faro	124
Claxon óptico	124
Ajuste del rango de los faros delanteros ..	124
Luces diurnas (DRL)	125
Sistema automático de faros delanteros ..	125
Intermitentes de advertencia de peligro ..	126
Señales de giro y cambio de carril	126
Luces de niebla delanteras	127
Luces de reversa	127
Luces empañadas (Trailblazer)	127

Iluminación interior

Control de iluminación del tablero de instrumentos	128
Luces de compartimiento de carga (Trailblazer)	128
Luces de cortesía (Cabina sencilla)	128
Luces de cortesía	128
Luces lectura	129
Lámparas de la visera contra el sol (Trailblazer)	130

Características de iluminación

Iluminación de Entrada	130
Luz de salida	130

Protección de energía de la batería	131
Ahorrador de Batería de Iluminación Exterior	131

Iluminación exterior

Controles de luz exterior

Interruptor de luz con Sistema automático de faros delanteros

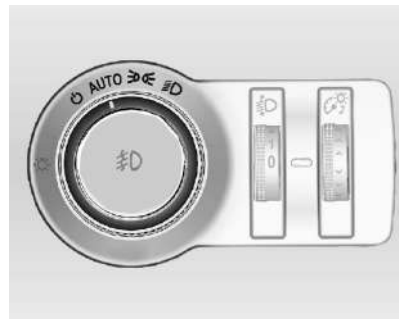

Gire el interruptor de la luz:

☰ : Con Sistema automático de faros delanteros, gire el interruptor para activar o desactivar el sistema, el interruptor vuelve a **AUTO**

AUTO : Los faros y las luces exteriores se encienden y se apagan automáticamente dependiendo de las condiciones de iluminación externas

: Las luces laterales, las luces de placa de circulación y las luces del tablero de instrumentos están iluminadas

: Faros

Cuando las luces están encendidas, el indicador de control  se ilumina.

Vea *Recordatorio de luces encendidas* ⇨ 107.

Sistema IntelliBeam®



Si está equipado, este sistema enciende y apaga las luces altas del vehículo de acuerdo con las condiciones de tráfico circundantes.

El sistema enciende las luces altas cuando está suficientemente oscuro y no hay más tráfico presente.

Esta luz  se enciende en el grupo de instrumentos cuando está habilitado el sistema IntelliBeam.

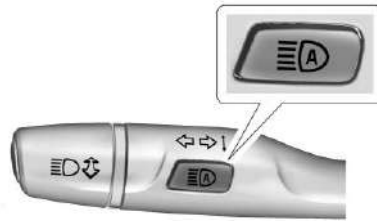
Encender y activar IntelliBeam



Para habilitar el sistema IntelliBeam, oprima  en la palanca de direccionales cuando esté oscuro en el exterior y el control de lámpara exterior esté en AUTO o .

Conducción con IntelliBeam

El sistema únicamente activa las luces altas al conducir por encima de los 40 km/h (25 mph).

La luz azul de luces altas encendidas aparece en el cuadro de instrumentos cuando las luces altas están encendidas.

Hay un sensor cerca de la parte central superior del parabrisas que controla el sistema automáticamente. Mantenga esta área del parabrisas limpia de basura para permitir el mejor desempeño del sistema.

Los faros de luces altas permanecen encendidos, bajo el control automático, hasta que ocurra una de las siguientes situaciones:

- El sistema detecta los faros delanteros de un vehículo que se aproxima.
- El sistema detecta las luces traseras de un vehículo que va adelante.
- La luz exterior es lo suficientemente clara que no se requieren los faros de luces altas.
- La velocidad del vehículo baja a menos de 20 km/h (12 mph).
- El sistema IntelliBeam se desactiva por el botón en la palanca de direccional. Si esto sucede, oprima  en la palanca de direccionales cuando el control de lámpara exterior esté en la posición AUTO o  para reactivar el sistema IntelliBeam. La luz del conjunto de instrumentos se encenderá para indicar que el sistema IntelliBeam está reactivado.
- El sistema IntelliBeam se apagará si se encienden las luces anti-niebla delanteras.

Las luces altas pueden no apagarse automáticamente si el sistema no puede detectar las luces de otro vehículo debido a cualquiera de las siguientes razones:

- El otro vehículo no tiene faros, o están dañados, no se ven debido a alguna obstrucción, o no se detectan por otra causa.
- Ellos faros del otro vehículo están cubiertos de suciedad, nieve, y/o desechos de la carretera.
- Ellos faros del otro vehículo no se pueden detectar debido a humo de escape denso, humo, niebla, nieve, desechos de la carretera, u otras obstrucciones conducidas por el aire.
- El parabrisas del vehículo está sucio, agrietado, u obstruido por algo que bloquea la visión del sensor de luz.
- El vehículo está cargado de tal forma que el extremo delantero apunta hacia arriba, provocando que el sensor de luz apunte hacia lo alto y no detecte los faros delanteros ni las luces traseras.
- El vehículo se conduce en caminos con viento o montañosos.

Puede ser necesario desactivar las luces altas automáticas de los faros delanteros si existe cualquiera de las condiciones anteriores.

Cambiador de luz alta/baja de faro

Presione la palanca de señal direccional hacia adelante y libérela para encender las luces altas. Para volver a las luces bajas, empuje la palanca de nuevo o júlela hacia usted y libérela.



Esta luz indicadora se enciende en el cuadro de instrumentos cuando las luces altas están encendidas.

Claxon óptico

Para activar las luces altas, jale la palanca hacia atrás y libere.

Las luces permanecen encendidas mientras que la palanca se sostenga.

Ajuste del rango de los faros delanteros

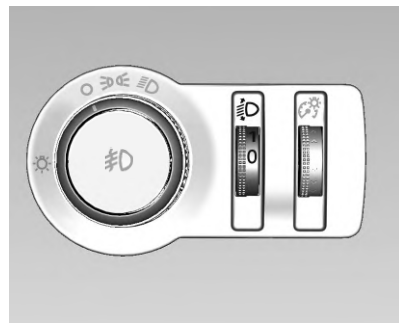

Para adaptar el rango de los faros delanteros a la carga del vehículo para prevenir deslumbramiento, gire la perilla a la posición que se necesite.

S10

- 0 o 1:** Una persona en el asiento del conductor.
- 2 o 3:** Una persona en el asiento del conductor y el compartimento de carga lleno.

Trailblazer

- 0 o 1:** Una persona en el asiento del conductor.

- 0 o 1:** Asientos delanteros ocupados (2 pasajeros).
- 2:** Asientos delanteros y todos los asientos más lejos al trasero ocupado (5 pasajeros).
- 2:** Todos los asientos ocupados (7 pasajeros).
- 3:** Todos los asientos ocupados más compartimiento de carga lleno con la carga permisible sobre el eje trasero.
- 3:** Una persona en el asiento del conductor, más compartimiento de carga lleno con la carga permisible sobre el eje trasero.

Luces diurnas (DRL)

DRL aumenta la visibilidad del vehículo durante la luz del día.

Las Luces de operación diurna (DRL) operan en las siguientes condiciones:

- La ignición está en el modo ON/RUN (Encendido/operación).
- El control de luces exteriores está en AUTO (si está disponible) u OFF (vehículos sin luz automática)
- El motor está en operación.

Cuando DRL está activado, sólo se iluminarán los indicadores y las pantallas en el tablero de instrumentos y otras luces no se iluminarán. El

faro LED cambiará la intensidad de la pantalla automáticamente de acuerdo con la claridad (si hay un sensor solar) o puede ajustar la posición del interruptor de luz.

Sistema automático de faros delanteros

Cuando está lo suficientemente oscuro, el sistema automático de faros delanteros enciende los faros delanteros a una intensidad normal, junto con las luces traseras, las luces laterales, las luces de estacionamiento y las luces del tablero de instrumentos. También se regularán las luces del radio.

Para apagar el Sistema automático de faros delanteros, gire el control de luz exterior a la posición  y luego suéltelo.

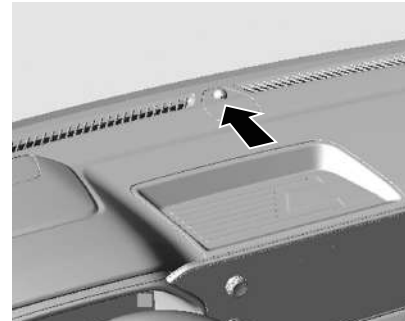

El vehículo tiene un sensor de luz localizado en la parte superior del tablero de instrumentos que controla el Sistema automático de faros delanteros. No cubra el sensor, de otra manera los faros podrían encenderse cuando no sea necesario.

El sistema también puede encender los faros delanteros cuando se maneje en un estacionamiento techado, con clima muy nublado o en un túnel. Esto es normal.

Hay un retardo en la transición entre la operación de día y de noche del sistema automático de faros delanteros, por lo que manejar bajo puentes o en una calle con luces brillantes en la parte de arriba no afectará el sistema. El sistema automático de faros

delanteros sólo se ve afectado cuando el sensor de luz detecta un cambio en la intensidad de luz que dure más que el retardo.



Si el vehículo se arranca en una cochera oscura, el sistema automático de faros delanteros se encenderá inmediatamente. Una vez que el vehículo deja la cochera, hay una ligera demora para que el sistema automático de faros delanteros cambie si la luz exterior es lo suficientemente brillante. Durante la espera, el grupo de instrumentos puede no ser tan brillante como usualmente lo es. Asegúrese que el control de brillo del tablero de instrumentos esté en la posición de brillo completo. Vea *Control de iluminación del tablero de instrumentos* ↗ 128.

Para dejar en punto muerto el vehículo con el sistema automático de faros delanteros apagado, gire el control a la posición de apagado.

Los faros delanteros también permanecerán encendidos después de que usted salga del vehículo.

El sistema regular de faros delanteros se puede encender cuando sea necesario.

Luces encendidas con limpiadores

Si los limpiadores del parabrisas están activados a la luz del día con el motor encendido, y el control de la luz exterior está en AUTO, los faros delanteros, luces de estacionamiento, y otras luces exteriores se encienden. El tiempo de transición para que las luces enciendan varía basándose en la velocidad del limpiador. Cuando los limpiadores no están funcionando, estas luces se apagan. Mueva el control de luz exterior a  o  para deshabilitar esta función.

Intermitentes de advertencia de peligro



Se activan con el botón .

Presione  nuevamente para apagar los intermitentes.

Las luces intermitentes de advertencia de peligro se activan automáticamente si se despliegan las bolsas de aire.

Cuando se enciendan las intermitentes de advertencia de peligro, las luces direccionales del vehículo no funcionarán.

Señales de giro y cambio de carril

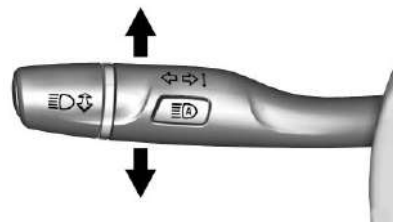

Mueva la palanca completamente hacia arriba o hacia abajo para señalar una vuelta.

Una flecha en el grupo de instrumentos destellará en la dirección del giro o cambio de carril.

Levante o baje la palanca hasta que la flecha comience a titilar para señalar un cambio de carril. Sujétela en esa posición hasta que haya completado el cambio de carril. Si la palanca se mueve momentáneamente a la posición de cambio de carril, la flecha parpadeará tres veces.

La palanca regresa a su posición inicial cuando se libera.

Si después de indicar una vuelta o cambio de carril, la flecha destella rápidamente o no enciende, esto quiere decir que un foco de las luces direccionales podría estar quemado.

Reemplace cualquier foco que esté fundido.

Si ningún foco está quemado, revise el fusible. Vea *Bloque de fusibles del tablero de instrumentos* ⇨ 246 *Bloque de fusibles del tablero de instrumentos* ⇨ 246.

Luces de niebla delanteras

El encendido del motor debe estar en la posición de encendido para que se puedan encender los faros de niebla.

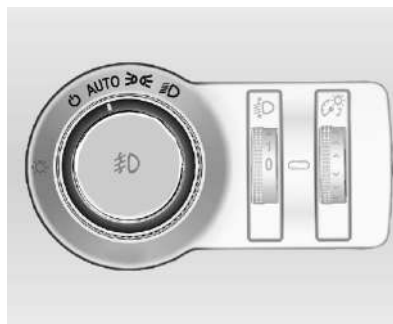

Las luces antiniebla delanteras proporcionan iluminación adicional a los lados del camino y mejoran la visibilidad en niebla o nieve.

☞: Presione para encender o apagar los faros de niebla. Se encenderá una luz en el cuadro del grupo de instrumentos.

Cuando los faros de niebla se enciendan, se encenderán automáticamente las luces de estacionamiento.

Algunas localidades tienen leyes que exigen que los faros delanteros estén encendidos junto con los faros de niebla.

Luces de reversa

Las luces de reversa encienden cuando se enciende la ignición y se selecciona el cambio de reversa.

Luces empañadas (Trailblazer)

El interior de la carcasa de la lámpara puede empañarse un poco en condiciones de mal clima o de clima húmedo y frío, en lluvias fuertes o después de lavarse. Lo empañado desaparece rápido por sí solo, encienda los faros para ayudar.

Iluminación interior

Control de iluminación del tablero de instrumentos

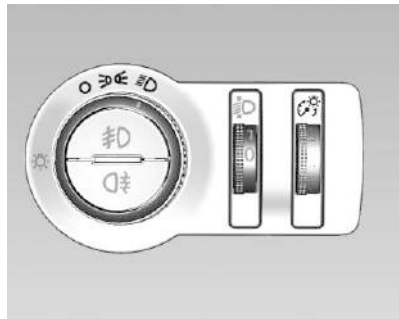

Esta función ajusta el brillo de todos los controles iluminados. El control de iluminación del tablero de instrumentos está junto al control de la luz exterior.

 : Mueva el mando giratorio hacia arriba o hacia abajo para aumentar o disminuir el brillo de las luces.

La rueda giratoria es funcional en la noche, o cuando los faros o luces de estacionamiento están encendidos.

Luces de compartimento de carga (Trailblazer)



Se ilumina cuando el encerramiento trasero o la puerta trasera están abiertos.

Luces de cortesía (Cabina sencilla)

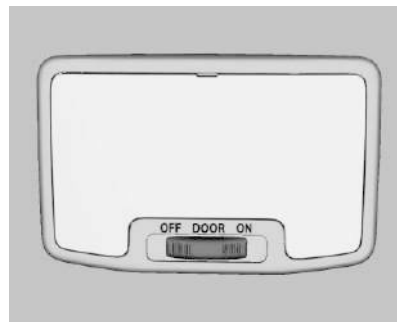

Las luces de cortesía se encienden cuando se abre cualquier puerta, se presiona  en el transmisor RKE, o cuando se apaga la ignición.

Activar el interruptor oscilante:

DOOR (PUERTA): Encendido y apagado automático.

ON (Encendido): Siempre encendido.

OFF (Apagado): Siempre apagado.

Luces de cortesía

Las luces de cortesía se encienden cuando se abre cualquier puerta, se presiona  en el transmisor RKE, o cuando se apaga la ignición.

**Luz de cortesía delantera**

Si está equipado, presione el botón  para desactivar las luces de cortesía. Presione de nuevo para activar las luces de cortesía.

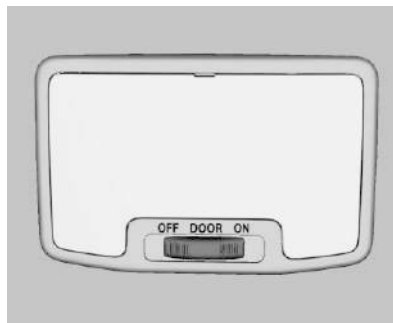
**Luz de cortesía trasera**

Si está equipado, opere el interruptor del estribo:

DOOR (PUERTA): Encendido y apagado automático.

ON (Encendido): Siempre encendido.

OFF (Apagado): Siempre apagado.

Luces lectura

Hay luces de lectura en la consola elevada y el recubrimiento, si están equipadas. Estas luces se encienden cuando se abre cualquier puerta, se presiona  en el transmisor RKE, o cuando se apaga la ignición.

Para operar, la ignición debe estar activada o en ACC/ACCESORIOS o utilizando Energía retenida para los accesorios (RAP).

**Luces de lectura delanteras**

Las luces de lectura delanteras están en la consola de techo.

Oprima las lentes de la lámpara para encender o apagar las luces de lectura delanteras.

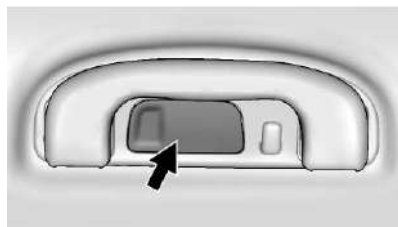

Luces de lectura traseras

Si está equipado, presione el lente de la lámpara para encender o apagar las luces de lectura del pasajero trasero.

Lámparas de la visera contra el sol (Trailblazer)

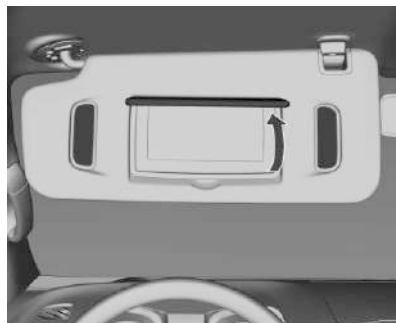

Se ilumina cuando se abre la tapa del espejo de tocador, consulte *Viseras* ⇨ 22.

Características de iluminación

Iluminación de Entrada

Las luces interiores se encienden cuando se presiona  en la llave remota o se abre cualquier puerta, y el control de la luz de techo está en la posición de puerta.

Algunas luces exteriores también se encienden al presionar  en la llave remota o al abrir cualquier puerta. Las luces de luz baja sólo se encenderán brevemente durante la noche, o en áreas con iluminación limitada.

Todas las lámparas eventualmente se apagarán después de un tiempo.

La iluminación de entrada se puede desactivar manualmente al cerrar todas las puertas, presionando  en la llave remota, o al arrancar el vehículo.

Esta función se puede cambiar. En la pantalla de inicio de infoentretenimiento, seleccione Configuración > Vehículo > Iluminación.

Luz de salida

Las luces interiores se encenderán cuando la llave se retire del encendido. Las lámparas no encienden si el botón deslizante de la luz de cortesía está en la posición **OFF**.

Los faros delanteros iluminan el camino por un tiempo ajustable después de dejar el vehículo. La luz de salida en la configuración estándar se activa por 30 segundos después de que se cierra la puerta del conductor.

Para operar:



1. Apague la ignición.
2. Retire la llave de ignición.
3. Abra la puerta del conductor.
4. Jale la palanca de la luz direccional.
5. Cierre la puerta del conductor.

Protección de energía de la batería

Esta función ayuda a prevenir que se drene la batería, si las luces interiores de cortesía o las luces de lectura se dejan encendidas accidentalmente. Si alguna de estas luces se deja encendida, se apagará automáticamente después de 10 minutos si el encendido está en la posición de apagado. Las luces no se encenderán de nuevo hasta que ocurra una de las siguientes situaciones:

- El encendido se cambia a la posición ON.
- Las puertas se cierran y luego se vuelven a abrir.

Ahorrador de Batería de Iluminación Exterior

Las luces exteriores se apagan aproximadamente 10 minutos después que el vehículo se apague, si las luces de estacionamiento o faros se han dejado encendidos manualmente. Esto protege contra el rebase de la batería. Para reiniciar el cronómetro de 10 minutos, gire el control de luces exteriores a la posición  y luego regréselo a la posición  o .

Para mantener las luces encendidas por más de 10 minutos, el vehículo debe estar encendido o en modo de Accesorios.

Sistema de Infoentretenimiento

Introducción

Introducción	132
Resumen	133
Controles al volante	134
Cómo usar el sistema	134
Actualizaciones de software	136

Radio

Radio AM-FM	136
Recepción de radio	137
Antena de mástil fijo	138
Antena multibanda	138

Reproductores de audio

Evite dispositivos de medios no confiables	138
Puerto USB	139
Audio Bluetooth	139

Teléfono

Bluetooth (Resumen)	139
Bluetooth (Conexión y uso de teléfono) ..	140
Apple CarPlay y Android Auto	145

Configuraciones

Configuraciones	146
-----------------------	-----

Convenios de marcas registradas y licencias

Convenios de marcas registradas y licencias	148
---	-----

Introducción

Lea las páginas siguientes para familiarizarse con las funciones.



Advertencia

Mantener los ojos fuera de la carretera durante demasiado tiempo o muy a menudo mientras usa cualquiera de las funciones infoentretenimiento puede causar un choque. Usted u otros podrían resultar lastimados o morir. Mientras conduce, no distraiga su atención en tareas de infoentretenimiento durante periodos largos. Limite sus miradas a las pantallas del vehículo y enfoque su atención en la conducción. Utilice los comandos por voz siempre que sea posible.

El sistema de infoentretenimiento cuenta con características integradas destinadas a ayudarle a evitar la distracción, desactivando algunas características al conducir. Estas características se pueden desactivar cuando no estén disponibles. Muchas características de infoentretenimiento también están disponibles por medio del grupo de instrumentos y los controles del volante.

Antes de conducir:

- Familiarícese con la operación, los controles de la columna central, los controles al volante, y la pantalla de infoentretenimiento.
- Configure el audio presionando las estaciones favoritas, estableciendo el tono y ajustando los altavoces.
- Configure los números de teléfono de antemano para que se puedan llamar fácilmente presionando un solo control o utilizando un solo comando de voz.

Resumen

Sistema de infoentretenimiento

El sistema de infoentretenimiento se controla utilizando la pantalla de infoentretenimiento, los controles en la columna central, los controles al volante, y reconocimiento de voz, si está disponible.

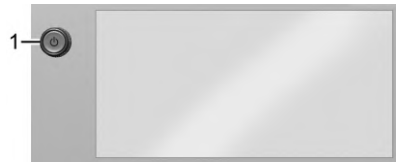

1. (Encendido)

- Presione para encender.
- Presione para silenciar/quitar el silencio el sistema estando encendido.
- Presione y sostenga para ir a la pantalla de apagado.
- Gire para disminuir o aumentar el volumen.

Pantalla de inicio de infoentretenimiento

La pantalla de inicio de infoentretenimiento contiene hasta ocho íconos de aplicaciones de fábrica. Cuando el vehículo está en movimiento, se deshabilitan algunas aplicaciones. La Bandeja de aplicaciones contiene hasta cinco. El ícono de la aplicación Inicio en la Bandeja de aplicaciones no se puede mover. No se pueden agregar aplicaciones e íconos a este sistema.

Deslice a la izquierda o derecha a través de la pantalla para tener acceso a las páginas de íconos.

Administración de íconos de pantalla de inicio de Infoentretenimiento

1. Toque y sostenga los íconos de la pantalla de inicio de infoentretenimiento para entrar al modo de edición.
2. Continúe sosteniendo el ícono y arrástrelo a la posición deseada.
3. Libere su dedo para soltar el ícono en la posición deseada.

Mover un ícono a otra página

1. Arrastre el ícono hasta el borde de la pantalla hacia la página deseada.
2. Continúe arrastrando y soltando los íconos de aplicación como lo desee.

Mover un ícono a la bandeja de aplicaciones

Para mover un ícono a la bandeja de aplicaciones en el lado izquierdo de la pantalla, arrastre el ícono a la bandeja de aplicaciones.

Controles al volante





Si está equipado, los controles de audio pueden ajustarse desde el volante.

 : Presione para contestar una llamada entrante o iniciar el reconocimiento de voz. Vea *Bluetooth (Conexión y uso de teléfono)* ⇨ 140 *Bluetooth (Resumen)* ⇨ 139.

 : Presione para rechazar una llamada entrante o terminar la llamada actual. Presione para silenciar o retirar el silencio del sistema de infoentretenimiento cuando no esté en una llamada.

 : Presione para abrir la lista de fuente de audio.

 : Presione para contestar una llamada entrante.

 o  : Use la rueda selectora para desplazarse hacia arriba o hacia abajo en una lista. Presione la rueda selectora para seleccionar.



Los interruptores de favoritos y volumen están en la parte posterior del volante.

1. Favorito: Cuando esté en una fuente de radio, presione para seleccionar el favorito de transmisión de audio siguiente o anterior. Cuando escuche un dispositivo de medios, presione para seleccionar la pista siguiente o anterior.
2. Volumen: Presione para aumentar o disminuir el volumen.

Cómo usar el sistema

Audio

Toque el icono Audio para desplegar la página de audio activo. Lo ejemplos de las fuentes disponibles pueden incluir AM, FM, SXM (si está equipado), USB, AUX, y Bluetooth.

Teléfono

Toque el icono Teléfono para mostrar la página principal de Teléfono. Vea *Bluetooth (Conexión y uso de teléfono)* ⇨ 140 *Bluetooth (Resumen)* ⇨ 139.

Ajustes

Toque el icono de Configuración para mostrar el menú de Configuración. Vea *Configuraciones* ⇨ 146.

Apple CarPlay

Si está equipado, toque el icono de Apple CarPlay para activar Apple CarPlay después de conectar un dispositivo soportado. Vea *Apple CarPlay y Android Auto* ⇨ 145.

Android Auto

Si está equipado, toque el icono Android Auto para activar Android Auto después de conectar un dispositivo soportado. Vea *Apple CarPlay* y *Android Auto* ⇨ 145.

Cámaras

Si cuenta con esta característica, toque el icono Cámaras para obtener acceso a la aplicación de cámara.

Bandeja de aplicación

La bandeja de aplicación está a la izquierda de la pantalla. Muestra hasta cinco aplicaciones.

Características de pantalla de infoentretenimiento

Las características de la Pantalla de infoentretenimiento aparecen en la pantalla cuando están disponibles. Cuando una característica no está disponible, puede desactivarse. Cuando se toca una función, se puede resaltar.

Movimientos de Infoentretenimiento

Utilice los siguientes movimientos de dedo para controlar el sistema de infoentretenimiento.

Tocar/Golpear

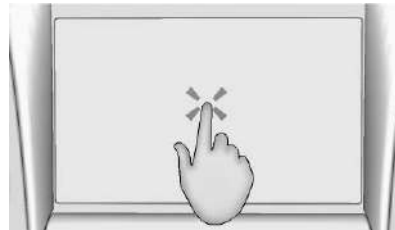

Tocar/golpear levemente se utiliza para seleccionar un icono u opción, activar una aplicación, o cambiar la ubicación dentro de un mapa.

Tocar y sostener

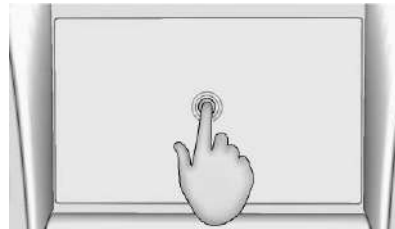

Tocar y sostener se puede usar para iniciar otro gesto, o para mover o eliminar una aplicación.

Arrastrar

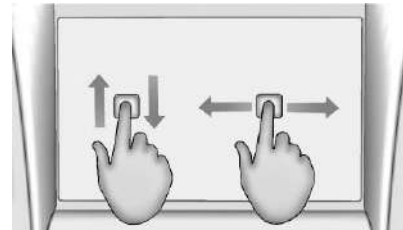

Arrastrar se usa para mover aplicaciones en la página de inicio de infoentretenimiento, o para desplazar el mapa. Para arrastrar el elemento, se debe sostener y mover a lo largo de la pantalla a la nueva ubicación. Esto se puede hacer hacia arriba, abajo, a la derecha o izquierda. Esta función solo está disponible cuando el vehículo está estacionado y no en movimiento.

Nudge (Vibración)

Nudge (vibración) se usa para mover los elementos una distancia corta en una lista o un mapa. Para nudge (vibración), sostenga y mueva el elemento seleccionado hacia arriba o abajo a una nueva ubicación.

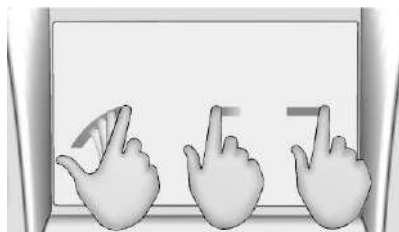
Barrido

Fling (Lanzamiento) o Barrido se usa para desplazarse a través de una lista, desplazar el mapa, o cambiar vistas de página. Realice esto colocando un dedo sobre la pantalla y después moviéndolo rápidamente hacia arriba y abajo o a la derecha e izquierda.

Limpieza de superficies de alto brillo y desplegados de información de vehículo y radio

Para vehículos con superficies de alto brillo o desplegados de vehículo, use una tela de microfibra para limpiar las superficies. Antes de limpiar la superficie con la tela de microfibra, use un cepillo de cerdas suaves para retirar suciedad que pueda rayar la superficie. Después use la tela de microfibra moviéndola suavemente para limpiar. Nunca use limpiadores o solventes para ventanas. Lave a mano la micro fibra periódicamente por separado, con jabón suave. No utilice blanqueador o suavizador de telas. Enjuague minuciosamente y seque con aire antes del siguiente uso.

Actualizaciones de software**Actualizaciones de software inalámbricas (OTA)**

Si está equipado, consulte "Actualizaciones" en *Configuraciones* ⇨ 146 para conocer detalles sobre actualizaciones de software.

Radio**Radio AM-FM****Uso del radio**

Desde la pantalla de inicio de infoentretenimiento, toque el icono Audio para mostrar la pantalla en reproducción para la fuente de audio activa. Toque el botón de fuente como FM o AM para cambiar su fuente.

Cómo encontrar una estación**Buscar una estación**

Desde la pantalla AM o FM, toque el botón atrás o adelante para buscar la estación fuerte anterior o siguiente.

Sintonizar

Toque  en la pantalla de infoentretenimiento para entrar a la pantalla Sintonizar. Introduzca una frecuencia utilizando el teclado.

Toque  para guardar la estación como favorita.

Ingresar una frecuencia AM o FM válida sintonizará automáticamente la nueva estación. Después de una demora breve, la pantalla Sintonizar se cerrará y regresará a la pantalla En reproducción.

Toque el botón Ir o la frecuencia en la lista para comenzar a reproducir la estación. La página de sintonización se cerrará y regresará a la pantalla en reproducción.

Guardar estaciones favoritas en el radio

Las estaciones favoritas guardadas se mostrarán en la parte inferior de la pantalla En reproducción.

Los favoritos AM y FM se pueden guardar presionando y sosteniendo un espacio de favorito.

Ajustes de Audio

La configuración de audio varía por región.

Desde la pantalla En reproducción, toque  y se puede mostrar lo siguiente.

Sonido

- Ecuadorizador
- Atenuación/Balance

Administrar Favoritos de radio

Muestra una lista de favoritos de audio que se pueden mover o eliminar.

Texto de radio (RDS)

Cuando está encendido, se mostrarán las letras de identificación de la estación de radio y mensajes de las estaciones de radio.

Categoría de texto de radio

Cuando está encendida, se mostrará la información de categoría sobre el contenido de radio actual.

Sistema de datos de radio (RDS)

RDS depende de la recepción de información RDS específica proveniente de las estaciones de radio y únicamente funciona cuando la información está disponible. Es posible

que una estación de radio podría transmitir información que haga que el radio no opere apropiadamente.

Además, las funciones RDS son específicas de la región y país de venta. Esto significa que el contenido RDS específico puede no estar disponible en su área de escucha o en el país donde opere el vehículo.

Para encender o apagar las funciones RDS, consulte "Configuración de audio" anteriormente.

Las siguientes funciones RDS pueden ser soportadas por emisores de radio en su área de escucha:

Funciones RDS

- Muestra letras de identificación de estación de radio
- Despliegue mensajes de estaciones de radio.
- Proporciona información de categoría de estación de radio (cuando esté disponible)

Recepción de radio

Desconecte todos los dispositivos electrónicos de los tomacorrientes para accesorios si hay interferencia estática.

FM

Las señales de FM solamente tienen un alcance de 16 a 65 km (10 a 40 millas). Aunque el radio tiene un circuito electrónico que opera automáticamente para reducir la interferencia, puede haber algo de estática, especialmente cerca de edificios altos o cerros, haciendo que el sonido se entrecorte.

AM

El alcance para la mayoría de las estaciones AM es mayor que para FM, especialmente en la noche. El mayor alcance también puede causar que las frecuencias de las estaciones interfieran unas con otras. Las tormentas y líneas eléctricas también pueden interferir con la recepción de radio. Intente reducir los agudos del radio si ocurre interferencia estática.

Uso de teléfono celular

Realizar o recibir llamadas, cargar, o sólo tener un dispositivo móvil encendido puede causar interferencia estática. Desconecte o apague cualquier dispositivo móvil si esto sucede.

Antena de mástil fijo

Imagen para propósitos ilustrativos únicamente.

Para retirar la antena del techo, gírela en sentido contrario a las manecillas del reloj. Para instalar la antena del techo, gírela en sentido de las manecillas del reloj.

Precaución

Para evitar daños a la antena o al panel del techo, asegúrese de remover la antena antes de entrar al lavadero automático de autos o algún lugar con techo bajo.

Instale firmemente la antena.

Siempre que utilice el sistema portaequipajes, revise si la antena no está obstruyendo el área que está siendo utilizada por el sistema portaequipajes o de carga.

Antena multibanda

La antena de techo de múltiples bandas se puede usar para radio, navegación, y otros sistemas de comunicación, dependiendo de las opciones equipadas. Para garantizar una recepción clara, mantenga la antena libre de obstrucciones, como nieve y hielo. La recepción puede ser afectada por un quemacocos abierto o carga colocada en el techo.

Reproductores de audio**Evite dispositivos de medios no confiables**

Solo use dispositivos de medios de confianza. Evite dispositivos móviles y de medios USB que no sean de confianza que puedan contener archivos que afecten la operación o el desempeño del sistema.

Puerto USB

El vehículo puede estar equipado con varios puertos USB. La música se puede reproducir desde un dispositivo USB conectado. Los puertos también se pueden usar para carga.

Precaución

Para evitar daño al vehículo, desconecte todos los accesorios y desconecte todos los cables de accesorios del vehículo cuando no esté en uso. Los cables de accesorios que se dejen conectados en el vehículo, desconectados de un dispositivo, se podrían dañar o causar un corto eléctrico si el extremo desconectado entra en contacto con líquidos y otra fuente de energía tal como el tomacorrientes de accesorios.

Audio USB

Para reproducir música mediante USB:

1. En la pantalla Audio en reproducción, toque fuente y seleccione USB.
2. Si no hay ningún dispositivo conectado, siga las instrucciones en pantalla para conectar el dispositivo.

3. El contenido de medios compatible aparecerá en la pantalla.

Audio Bluetooth

La música se puede reproducir desde un dispositivo móvil Bluetooth conectado.

El volumen y la selección de canción pueden controlarse utilizando los controles de infoentretenimiento. Si Bluetooth está seleccionado y no hay volumen, revise la configuración de volumen del sistema de infoentretenimiento o el dispositivo móvil conectado.

Para reproducir música mediante Bluetooth:

1. En la pantalla Audio en reproducción, seleccione fuente y seleccione el dispositivo móvil Bluetooth deseado.
2. Si no hay ningún dispositivo móvil conectado, siga las instrucciones en pantalla para vincular el dispositivo.
3. El contenido de medios compatible aparecerá en la pantalla.

Administrar dispositivos Bluetooth

Administrar dispositivos Bluetooth le permite agregar, eliminar, o seleccionar otro dispositivo móvil vinculado.

Solo un dispositivo móvil puede estar activo a la vez.

Algunos dispositivos móviles admiten el envío de información de música Bluetooth para mostrarse en el radio.

Teléfono

Bluetooth (Resumen)

El sistema Bluetooth del vehículo puede interactuar con un dispositivo móvil para:

- Realice y reciba llamadas en modo manos libres.
- Comparta el directorio del teléfono o lista de contactos del dispositivo con el vehículo.
- Transmisión de audio (música, podcasts).
- Notificar la recepción de mensajes de texto.

Minimizar la distracción del conductor, antes de conducir, y con el vehículo estacionado:

- Familiarizarse con las características del dispositivo móvil. Organizar el directorio y las listas de contacto claramente y eliminar las entradas duplicadas o no usadas.
- Revise los controles y la operación del sistema de infoentretenimiento.

- Conectar el(los) dispositivo(s) móvil(es) al vehículo. El sistema puede no funcionar con todos los dispositivos móviles. Consulte "Conexión" más adelante en esta sección.

Los vehículos con sistema Bluetooth pueden usar un dispositivo móvil con capacidad Bluetooth y un Perfil de manos libres para hacer y recibir llamadas telefónicas. El sistema de infoentretenimiento y la función de reconocimiento de voz se utilizan para controlar el sistema. El sistema se puede usar mientras el vehículo está encendido o en modo de accesorios. El alcance del sistema Bluetooth puede ser de hasta 9.1 m (30 pies) No todos los dispositivos móviles soportan todas las funciones, y no todos los dispositivos móviles trabajan con el sistema Bluetooth. Visite a su distribuidor respecto a más información sobre los dispositivos móviles compatibles.

Controles

Utilice los controles de la pantalla de infoentretenimiento y del volante para operar el sistema Bluetooth.

Controles al volante

 : Presione y libere para contestar llamadas entrantes en su dispositivo móvil Bluetooth conectado. Mantenga presionado para el asistente del dispositivo móvil.

 : Presione para terminar una llamada, declinar una llamada o cancelar una operación. Presione para silenciar o retirar el silencio del sistema de infoentretenimiento cuando no esté en una llamada.

Controles del sistema de infoentretenimiento

Para mayor información sobre cómo navegar sistema de menús utilizando los controles de infoentretenimiento vea *Cómo usar el sistema*  134.

Sistema de audio

Cuando se usa el sistema Bluetooth integrado, el sonido proviene de los altavoces del sistema de audio de la parte delantera del vehículo y cancela el sistema de audio. El nivel de volumen durante una llamada a un teléfono de dispositivo móvil se puede ajustar oprimiendo los controles de volumen del volante o los controles de volumen para el sistema de infoentretenimiento. El nivel

de volumen ajustado permanece igual para llamadas posteriores. El volumen no se puede bajar más allá de cierto nivel.

Bluetooth (Conexión y uso de teléfono)

Conexión

Para poder usar un dispositivo móvil habilitado para Bluetooth, se debe vincular al sistema Bluetooth y luego se debe conectar al vehículo. Consulte la guía del usuario del fabricante de dispositivo móvil para las funciones Bluetooth antes de vincular el dispositivo.

Información sobre conexión

- Seleccione el ícono de Teléfono en la pantalla de inicio de infoentretenimiento.
- Si no se ha conectado ningún dispositivo móvil, un mensaje en la pantalla de infoentretenimiento mostrará la opción Administrar teléfonos. Seleccione esta opción y se mostrará la pantalla Teléfonos. Consulte "Conexión de un teléfono" más adelante en esta sección.

- Un teléfono inteligente Bluetooth con capacidad de música puede ser vinculado al vehículo como un teléfono inteligente y reproductor de música al mismo tiempo.
- Se pueden conectar hasta 10 dispositivos al sistema .
- El proceso de conexión se desactiva cuando el vehículo está en movimiento.
- Solamente se debe realizar el acoplamiento una vez, a menos que la información sobre conexión del teléfono celular cambie o que se elimine del sistema el teléfono celular.
- Si múltiples teléfonos celulares vinculados están dentro del rango del sistema, el sistema se conecta al teléfono celular vinculado que está configurado a Primero a conectarse. Si no se ha configurado ningún teléfono celular como Primero en conectarse, se conectará al teléfono celular que se utilizó por última vez. Para conectarse con un teléfono celular vinculado diferente, vea "Vincular a un Teléfono Diferente" más adelante en esta sección.

Vinculación de un teléfono

1. Asegúrese que Bluetooth esté activado en el teléfono celular antes de iniciar el proceso de vinculación.
2. Seleccione el icono Teléfono en la pantalla de la página de inicio de infoentretenimiento.
3. Si no hay ningún dispositivo móvil conectado, seleccione Administrar Teléfonos y aparecerá la pantalla del Teléfono.
Si otro dispositivo móvil ya está conectado, seleccione Configuración, seleccione la pestaña Sistemas y después seleccione Teléfonos.
4. Seleccionar Agregar Teléfono.
Si un teléfono agregado anteriormente está desconectado, la tarjeta "Agregar teléfono" sólo será una tarjeta "+".
5. Siga las instrucciones en pantalla para conectar el teléfono celular.
6. Comience el proceso de conexión en el teléfono celular a conectar con el vehículo. Vea la guía del usuario del fabricante del teléfono celular para mayor información

sobre este proceso. Una vez que el teléfono celular esté vinculado, se mostrará como Conectado.

7. Siga las instrucciones del teléfono celular para confirmar el código de seis dígitos que aparece en la pantalla de infoentretenimiento y seleccione Vincular. Para que la conexión tenga éxito, se necesitan reconocer tanto el código en el teléfono celular y la pantalla de infoentretenimiento. Una vez que el teléfono celular esté vinculado, se mostrará como Conectado.
8. Si el nombre del vehículo no aparece en su teléfono celular, hay algunas formas de iniciar el proceso de vinculación:
 - Asegúrese que no haya una entrada para el vehículo en la lista de conexiones anteriores. Si el vehículo y el teléfono celular se conectaron previamente y uno aún recuerda al otro, no se identificará como un dispositivo nuevo durante la búsqueda.
 - Apague y encienda el Bluetooth en el dispositivo.

- Vuelva al principio de los menús del Teléfono en la pantalla de infoentretenimiento y reinicie el proceso de vinculación.
 - Apague el teléfono celular y vuelva a encenderlo.
 - Reinicie el teléfono celular, pero este paso debe hacerse como un último esfuerzo.
9. Si el teléfono celular indica aceptar la conexión o permite la descarga de la guía telefónica, seleccione Siempre aceptar y permitir. La Guía Telefónica puede no estar disponible si no se acepta.
10. Para vincular teléfonos celulares, seleccione Configuración, seleccione la pestaña Sistemas y después seleccione Teléfonos.

Primero a conectar Teléfonos vinculados

Si múltiples teléfonos celulares vinculados están dentro del rango del sistema, el sistema se conecta al teléfono celular vinculado que está configurado como Primero a conectarse. Para habilitar un teléfono celular vinculado como el teléfono Primero a conectar:

1. Asegúrese de que el teléfono celular esté encendido.
2. Seleccione el icono Configuración en la pantalla de la página de inicio de infoentretenimiento.
3. Seleccione la pestaña Sistemas.
4. Seleccionar Teléfono.
5. Seleccione Opciones bajo teléfono conectado.
6. Seleccione Primero a Conectar en el menú de configuración del teléfono celular. La configuración se activará para ese dispositivo.

Los teléfonos celulares y dispositivos móviles se pueden agregar, remover, conectar y desconectar. Se mostrará un submenú siempre que se realice una solicitud para agregar o administrar teléfonos celulares y dispositivos móviles.

Acceso a la pantalla de lista de dispositivos

Hay dos formas de acceder a la pantalla de la lista de dispositivos:

Uso del icono de Configuración

1. Seleccione el icono Ajustes en la pantalla de inicio de infoentretenimiento o el icono de Configuración en la bandeja de acceso directo situada cerca de la parte izquierda de la pantalla.
2. Seleccione la pestaña Sistemas.
3. Seleccionar Teléfonos.

Uso del icono de Teléfono

1. Seleccione el icono Teléfono en la pantalla de inicio de infoentretenimiento o el icono de Teléfono en la bandeja de acceso directo.
2. Seleccione la pestaña Teléfonos.

Desconexión de teléfono conectado

Para desconectar un teléfono:

1. Abra la pantalla de lista de dispositivos. Consulte "Acceso a la pantalla de lista de dispositivos" anteriormente en esta sección.
2. Seleccione Opción en la tarjeta del teléfono para mostrar la configuración del teléfono celular o del dispositivo móvil.
3. Seleccione Desconectar.

Eliminación de un teléfono acoplado

Para borrar un teléfono conectado:

1. Abra la pantalla de lista de dispositivos. Consulte "Acceso a la pantalla de lista de dispositivos" anteriormente en esta sección.
2. Seleccione Opción en la tarjeta del teléfono para mostrar la configuración del teléfono celular o del dispositivo móvil.
3. Seleccione Olvidar teléfono.

Enlace con un Teléfono diferente

Para conectar un teléfono celular diferente, el nuevo teléfono celular debe estar en el vehículo y vinculado al sistema Bluetooth.

Para vincular a un teléfono diferente:

1. Abra la pantalla de lista de dispositivos. Consulte "Acceso a la pantalla de lista de dispositivos" anteriormente en esta sección.
2. Seleccione el nuevo teléfono celular para vincularlo desde la lista de teléfonos disponibles. Consulte "Primero para conectar teléfonos vinculados" previamente en esta sección.

3. Seleccione Aceptar en la indicación en pantalla.

Cambiar a Modo de auricular o manos libres

Para cambiar entre el modo auricular o manos libres:

- Mientras la llamada activa sea manos libres, seleccione el ícono manos libres en la vista de llamada activa para encender o apagar el modo de auricular. Si no está en la vista de llamada activa, seleccione el ícono de teléfono para cambiar a la vista de llamada activa.

El ícono de silenciar no estará disponible o funcional mientras el modo Auricular esté activo.

- Mientras la llamada activa sea en el auricular, seleccione la opción Salida de audio, y después seleccione Altavoces del vehículo para cambiar al modo manos libres.

Realizar una llamada utilizando Contactos

Las llamadas se pueden realizar a través del sistema Bluetooth utilizando la información de contacto de teléfono celular personal para

todos los teléfonos celulares que soporten la función de Guía Telefónica. Verifique que el teléfono celular sea compatible con esta función y que su configuración permita compartir contactos por medio de Bluetooth con el vehículo.

El menú Contactos tiene acceso a la Guía Telefónica guardada en el teléfono celular.

Para hacer una llamada usando el menú Contactos:

1. Seleccione el ícono Teléfono en la pantalla de inicio de infoentretenimiento o en la bandeja de acceso directo situada cerca de la parte izquierda de la pantalla.
2. Seleccionar Contactos.
3. Para buscar contactos:
 - Desplazar – Seleccione la lista y desplácela o use el menú A-Z para ir a cierta letra. Seleccione el nombre a llamar.

Realizar una llamada utilizando el Menú de llamadas recientes

El menú Recientes tiene acceso a la lista de llamadas recientes desde su teléfono celular.

Para hacer una llamada usando el menú Recientes:

1. Seleccione el ícono Teléfono en la pantalla de inicio de infoentretenimiento o en la bandeja de acceso directo situada cerca de la parte izquierda de la pantalla.
2. Seleccionar Recientes.
3. Seleccione el nombre o número a llamar.

Realizar una llamada con el Teclado

Para realizar una llamada marcando los números:

1. Seleccione el ícono Teléfono en la pantalla de inicio de infoentretenimiento o en la bandeja de acceso directo situada cerca de la parte izquierda de la pantalla.
2. Seleccione Teclado e ingrese un número telefónico.
3. Seleccione el ícono de teléfono en la pantalla de infoentretenimiento para comenzar a marcar el número.

Búsqueda de contactos mediante el teclado

Para buscar contactos mediante el teclado:

1. Seleccione el ícono Teléfono en la pantalla de la página de inicio de infoentretenimiento.
2. Seleccione Teclado e ingrese los números de teléfono o los nombres de contacto parciales con los dígitos del teclado para buscar.

Los resultados aparecen en el lado derecho de la pantalla. Seleccione uno para realizar una llamada.

Aceptar o declinar una llamada

Cuando se recibe una llamada entrante, el sistema de infoentretenimiento se silencia y se escucha un tono de timbrado en el vehículo.

Aceptar una llamada

Hay dos formas de aceptar una llamada:

- Presione  en los controles del volante.
- Seleccione Contestar en la pantalla de infoentretenimiento.

Declinar una llamada

Hay dos formas de rechazar una llamada:

- Presione  en los controles del volante.
- Seleccione Declinar en la pantalla de infoentretenimiento.

Llamada en espera

Para funcionar, la llamada en espera debe estar soportada por el teléfono celular Bluetooth y estar habilitada por el proveedor de servicio inalámbrico.

Aceptar una llamada

Presione  para contestar, y después seleccione Cambiar en la pantalla de infoentretenimiento.

Declinar una llamada



Presione  para rechazar, y después seleccione Decline (Rechazar) en la pantalla de infoentretenimiento.

Alternando entre llamadas (Llamadas en espera solamente)

Para cambiar entre llamadas, seleccione Teléfono en la pantalla de inicio de infoentretenimiento para mostrar Vista de

llamada. Mientras esté en Vista de llamada, seleccione la información de llamada de la llamada en espera para cambiar las llamadas o toque el ícono cambiar.

Terminar una llamada

- Presione  en los controles del volante.
- Seleccione  en la pantalla de infoentretenimiento, enseguida de una llamada, para terminar solo esa llamada.

Tonos de frecuencia múltiple de tono doble (DTMF)

El sistema Bluetooth en el vehículo puede enviar números durante una llamada. Esto es útil cuando se llama a un sistema telefónico manejado por menús. Use el Teclado para ingresar el número.

Apple CarPlay y Android Auto

Si está equipado, la capacidad Android Auto y/o Apple CarPlay puede estar disponible a través de un teléfono inteligente compatible. Si el teléfono está vinculado y hay proyecciones disponibles, los íconos de Android Auto y/o de Apple CarPlay se iluminarán en la pantalla de inicio de infoentretenimiento.

Para usar Android Auto y/o Apple CarPlay:

Para proyección de teléfono con cable

1. Para teléfonos inteligentes con Android 9 y versiones anteriores, descargue la aplicación Android Auto a su teléfono desde Google Play Store. No se requiere aplicación para Apple CarPlay.
2. Conecte su teléfono Android o iPhone de Apple con el cable USB del teléfono incluido de fábrica y en el puerto de datos USB. Para mejor desempeño, es altamente recomendable usar el cable USB incluido de fábrica del dispositivo, que se debe reemplazar después de desgaste significativo para mantener la calidad de la conexión. Los cables posventa o de terceros pueden no funcionar.
3. Cuando el teléfono se conecta por primera vez, para activar Apple CarPlay o Android Auto, acepte los términos y condiciones en el sistema de infoentretenimiento y el teléfono.
4. Siga las instrucciones en el teléfono.

Una vez conectado, se iluminarán los íconos de Android Auto y Apple CarPlay en la pantalla de inicio de infoentretenimiento. Es posible

que Android Auto y/o Apple CarPlay se inicien automáticamente la siguiente vez que se conecte el USB. De lo contrario, seleccione el ícono Android Auto y/o Apple CarPlay en la pantalla de inicio de infoentretenimiento para iniciar.

Seleccione  en la columna central para regresar a la pantalla de inicio de infoentretenimiento.

Para Proyección de teléfono inalámbrico

Si está disponible en su región, verifique que su teléfono sea compatible inalámbricamente visitando la página de soporte de Google Android Auto o Apple CarPlay.

1. Para teléfonos inteligentes con Android 9 y versiones anteriores, descargue la aplicación Android Auto a su teléfono desde Google Play Store del teléfono. No se requiere aplicación para Apple CarPlay.
2. Para la primera conexión, asegúrese que Bluetooth y WiFi estén activados en la configuración del teléfono. Conecte el teléfono a través de Bluetooth. Vea *Bluetooth (Conexión y uso de teléfono)* ⇨ 140 *Bluetooth (Resumen)* ⇨ 139.

3. Cuando el teléfono se conecte por primera vez para activar Apple CarPlay o Android Auto, acepte los términos y condiciones tanto en el sistema de infoentretenimiento y el teléfono.

4. Siga las instrucciones en el teléfono.

Una vez conectado, se iluminarán los iconos de Android Auto y Apple CarPlay en la pantalla de inicio de infoentretenimiento. Android Auto y/o Apple CarPlay se puede iniciar automáticamente durante la conexión inalámbrica. De lo contrario, seleccione el icono de Android Auto y/o Apple CarPlay en la pantalla de inicio de infoentretenimiento para iniciar.

CarPlay inalámbrico y/o Android Auto inalámbrico puede experimentar interrupción ocasional de servicio debido a interferencia Wi-Fi externa.

Para desconectar la proyección inalámbrica del teléfono para ese dispositivo emparejado:

1. Seleccione Configuración de la pantalla de inicio de infoentretenimiento.
2. Seleccione Conexiones.
3. Seleccione Teléfonos.
4. Seleccione el icono Bluetooth o bien Opciones en la tarjeta de teléfono.

5. Seleccione Tipo de conexión de la lista y elija Llamada Bluetooth y Medios.



Seleccione  en la columna central para regresar a la pantalla de inicio de infoentretenimiento.

Las características están sujetas a cambio. Para más información sobre cómo configurar Android Auto y Apple CarPlay en el vehículo, consulte con su distribuidor.

Apple CarPlay no admite Fast Connect en iPhones con versión iOS 13 o anteriores.

Android Auto es provisto por Google y está sujeto a los términos y política de privacidad de Google. Apple CarPlay es provisto por Apple y está sujeto a los términos y política de privacidad de Apple. Aplican tarifas de plan de datos. Para soporte de Android Auto y para ver si su teléfono es compatible, visite <https://support.google.com/androidauto>. Para soporte de Apple CarPlay y para ver si su teléfono es compatible, visite www.apple.com/mx/ios/carplay/. Apple o Google pueden cambiar o suspender la disponibilidad en cualquier momento. Android Auto, Android, Google, Google Play, y otras

marcas son marcas comerciales de Google Inc.; Apple CarPlay es una marca comercial de Apple Inc.

Seleccione  en la columna central para salir de Android Auto o Apple CarPlay. Para volver a entrar a Android Auto o Apple CarPlay, presione y sostenga  en la columna central.

Si procede, Android Auto y/o Apple CarPlay se pueden desactivar desde el sistema de infoentretenimiento. Para hacer esto, seleccione Inicio > Configuración > Conexiones. Desplácese hacia abajo en la lista para encontrar Android Auto o Apple CarPlay. Use el interruptor On/Off (encendido/apagado) para encender o apagar Android Auto o Apple CarPlay para todo el sistema.

Configuraciones

Para obtener acceso a los menús de Configuración:

1. Toque Ajustes en la pantalla de la página de inicio de infoentretenimiento.
2. Toque la categoría deseada para mostrar una lista de opciones disponibles.
3. Toque para seleccionar la configuración de la función deseada.

4. Toque las opciones en la pantalla de infoentretenimiento para cambiar un ajuste.

5. Toque < para regresar.

El menú Configuración puede contener lo siguiente:

"Sistema"

El menú puede contener lo siguiente:

Hora / Fecha

Permite ajustar el reloj.

Idioma (Language)

Ajusta el idioma de pantalla usado en la pantalla de infoentretenimiento. También puede utilizar el idioma seleccionado para reconocimiento de voz y retroalimentación de audio.

Teléfonos

Permite conectarse a un teléfono celular diferente o a una fuente de dispositivo móvil, desconectar un teléfono celular o un dispositivo multimedia o eliminar un teléfono celular o un dispositivo multimedia.

Redes Wi-Fi

Muestra las redes Wi-Fi conectadas y disponibles.

Punto Acceso Wi-Fi

Permite el ajuste de diferentes funciones Wi-Fi.

Compartir Vehículo a Teléfono

Si está equipado, permite que las aplicaciones de GM utilicen los datos del vehículo en los teléfonos enumerados que se muestran.

Privacidad

Permite la ubicación de los servicios para OnStar.

Pantalla

Permite el ajuste de la pantalla de infoentretenimiento.

Sonidos

Permite el ajuste de los sonidos del sistema de infoentretenimiento.

Nota

En algunos menús, las barras de campanilla tienen un pequeño desvío para no violar los requisitos legales en cuanto a volumen máximo y mínimo.

Unidades

Si está equipado, permite el ajuste de las unidades de la pantalla de infoentretenimiento.

Software del Vehículo

Muestra Actualizaciones, Acerca de, y Opciones de restablecimiento.

Vehículo

El menú puede contener lo siguiente:

Recordatorio de asiento trasero

Permite una campanilla y un mensaje cuando se abre la puerta trasera antes o durante la operación del vehículo.

Abrochar el Cinturón para Conducir

Si está equipado, esta característica puede impedir mover la palanca de la posición (P) Estacionamiento cuando el cinturón de seguridad del conductor y, si corresponde, del pasajero delantero, no está abrochado.

Clima y calidad de aire

Permite el ajuste de diferentes configuraciones de clima.

Sistemas de colisión/detección

Permite el ajuste de diferentes configuraciones del sistema de asistencia del conductor.

Ajustes de Comodidad

Permite el ajuste de diferentes configuraciones de comodidad y conveniencia.

Iluminación

Permite el ajuste de diferentes configuraciones de iluminación.

Seguros eléctricos de las puertas

Permite el ajuste de diferentes configuraciones de bloqueo de puerta.

Bloqueo, desbloqueo y arranque rem.

Permite el ajuste de diferentes configuraciones de bloqueo remoto.

Posición de Asientos

Si está equipado, permite el ajuste de diferentes configuraciones de posición de asientos.

Aplicaciones

El menú puede contener lo siguiente:

Audio

Permite el ajuste de diferentes configuraciones de audio.

Teléfono

Permite el ajuste de diferentes configuraciones de teléfono.

Convenios de marcas registradas y licencias

"Hecho para iPhone" significa que un accesorio electrónico ha sido diseñado para conectarse específicamente con iPhone, y ha sido certificado por el desarrollador para cumplir con las normas de desempeño de Apple. Apple no se hace responsable por la operación de este dispositivo o por su cumplimiento con los estándares de seguridad y regulatorios. Por favor observe que el uso de este accesorio con iPhone puede afectar el desempeño

inalámbrico. iPhone es una marca comercial de Apple Computer, Inc., registrada en los EUA y otros países.



immersion.

Tecnología TouchSense y Sistema TouchSense serie 1000 con Licencia de Immersion Corporation. El Sistema TouchSense 1000 está protegido bajo una o más de las patentes de EUA en la siguiente dirección www.immersion.com/patent-marking.html y otras patentes en trámite.

Bluetooth

La palabra marca Bluetooth y sus logotipos son propiedad de Bluetooth SIG, Inc. y cualquier uso que haga General Motors de dichas marcas está bajo licencia. Otras marcas y nombres comerciales son aquellas de sus respectivos propietarios.

Java

Java es una marca comercial registrada de Oracle y/o sus afiliados.

MPEG4-AVC (H.264)

ESTE PRODUCTO ESTÁ AUTORIZADO, BAJO LA LICENCIA DE PORTAFOLIO DE PATENTES AVC PARA EL USO PERSONAL Y NO COMERCIAL DE UN CONSUMIDOR PARA (I) CODIFICAR VÍDEO CUMPLIENDO CON LA NORMA AVC ("VÍDEO AVC") Y/O (II) DECODIFICAR VÍDEO AVC QUE HAYA SIDO CODIFICADO POR UN CONSUMIDOR VINCULADO A UNA ACTIVIDAD PERSONAL Y NO COMERCIAL Y/O FUE OBTENIDO DE UN PROVEEDOR DE VÍDEO AUTORIZADO PARA SUMINISTRAR VÍDEO AVC. NO SE OTORGA LICENCIA NI SE CONSIDERA IMPLÍCITA PARA NINGÚN OTRO USO. INFORMACIÓN ADICIONAL PUEDE OBTENERSE POR MEDIO DE MPEG LA, LLC CONSULTE [HTTPS://WWW.VIA-LA.COM](https://www.via-la.com).

VC-1

ESTE PRODUCTO ESTÁ AUTORIZADO, BAJO LA LICENCIA DE PORTAFOLIO DE PATENTES VC-1 PARA EL USO PERSONAL Y NO COMERCIAL DE UN CONSUMIDOR PARA (I) CODIFICAR VIDEO CUMPLIENDO CON LA NORMA VC-1 ("VIDEO VC-1") Y/O (II) DECODIFICAR VIDEO VC-1 QUE HAYA SIDO CODIFICADO POR UN CONSUMIDOR VINCULADO A UNA ACTIVIDAD PERSONAL Y NO COMERCIAL Y/O FUE OBTENIDO DE UN PROVEEDOR DE VIDEO AUTORIZADO PARA SUMINISTRAR VIDEO VC-1. NO SE OTORGA

LICENCIA NI SE CONSIDERA IMPLÍCITA PARA NINGÚN OTRO USO. INFORMACIÓN ADICIONAL PUEDE OBTENERSE POR MEDIO DE MPEG LA, LLC CONSULTE [HTTPS://WWW.VIA-LA.COM](https://www.via-la.com).

MPEG4-Visual

SE PROHÍBE EL USO DE ESTE PRODUCTO DE CUALQUIER FORMA QUE SE AJUSTE AL ESTÁNDAR VISUAL MPEG-4, SALVO PARA EL USO DEL CONSUMIDOR QUE IMPLIQUE ACTIVIDADES PERSONALES Y NO COMERCIALES.

MP3

Tecnología de codificación de audio MPEG Layer-3 con licencia de Fraunhofer IIS y Thomson.

WMV/WMA

Este producto incluye tecnología propiedad de Microsoft Corporation y bajo una licencia de Microsoft Licensing, GP. El uso o distribución de dicha tecnología fuera de este producto está prohibida sin una licencia de Microsoft Corporation y/o Microsoft Licensing, GP, según corresponda.

Controles de clima

Sistemas de control de clima

Sistemas de control de clima	150
Sistema electrónico de control del clima ..	152
Sistema de aire acondicionado trasero (Trailblazer)	155

Ventilas de aire

Ventilas ajustables de aire	155
Ventilas fijas de aire	156

Mantenimiento

Entrada de aire	156
Funcionamiento regular del aire acondicionado	157

Sistemas de control de clima





⚠ Advertencia

No duerma en un vehículo con el aire acondicionado o con el sistema de calefacción encendido. Puede causar daños graves o la muerte debido a una baja en el contenido de oxígeno y/o temperatura corporal.



Controles para:

- Distribución de aire (A)
- Velocidad de ventilador (B)
- Temperatura (C)

- Recirculación de aire  (D)
- Ventana trasera con calefacción  (E)
- Enfriamiento  (F)
- Desempañar y descongelar 

Temperatura





Ajuste la temperatura girando la perilla (C).

Azul: Frío

Rojo: Caliente

Distribución de aire

Seleccione la salida de aire girando la perilla (A).

-  : Al área de la cabeza por medio de las tomas de aire ajustables
-  : Hacia la cabeza y los pies
-  : Hacia los pies
-  : Al parabrisas y al espacio para los pies
-  : Desempañar y descongelar

Velocidad del ventilador

Ajuste el flujo de aire girando la perilla (B) a la velocidad deseada.

Ventana trasera con calefacción

Se opera presionando el botón (E), , consulte *Ventanilla trasera con calefacción (Si así está equipado)* ⇨ 21.

Sistema de recirculación del aire

El modo de recirculación del aire se activa con el botón  (D).

Use el sistema de recirculación siempre que necesite enfriar el aire más rápido y para máximo enfriamiento. Úselo también siempre que conduzca en caminos polvorientos o con olores fuertes, para reducir que las partículas y los olores penetren al compartimento del pasajero.



Advertencia

Conducir en modalidad de recirculación por un periodo prolongado de tiempo puede hacer que sienta somnolencia. Cambie a la modalidad de aire externo periódicamente para obtener aire fresco.

(Continúa)

Advertencia (Continúa)

El intercambio de aire fresco se reduce en el modo de recirculación de aire. En operaciones sin enfriamiento, aumenta la humedad del aire, así que las ventanas pueden empañarse. La calidad del aire del compartimento del pasajero se deteriora y puede causar que los ocupantes del vehículo se sientan soñolientos.

Enfriamiento

Presione el botón  (F). En enfriamiento es funcional únicamente cuando el motor y el ventilador están funcionando.

El sistema de aire acondicionado enfría y deshumidifica (seca) cuando la temperatura exterior está un poco por encima del punto de congelación. Por tanto, se puede formar condensación y gotear debajo del vehículo.

Si no se necesita enfriamiento o secado, apague el sistema de enfriamiento para ahorrar combustible.

El aire acondicionado no funcionará cuando la perilla de control del ventilador (B) esté en la posición 0.

Aunque el aire acondicionado esté encendido  (F), el vehículo producirá aire tibio si la perilla de temperatura se encuentra en el área roja.

Para apagar el sistema de aire acondicionado, presione el botón  (F) nuevamente o gire la perilla del ventilador (B) a 0.

Si el sistema de enfriamiento  (F) está encendido y se gira la perilla del ventilador (B) a 0, el sistema de enfriamiento permanece encendido pero inactivo, pues el ventilador está el 0. Cuando lo vuelva a poner en movimiento, el aire acondicionado volverá a funcionar.

Precaución

Utilice únicamente el refrigerante correcto.



Advertencia

Se recomienda que una Red de distribución Chevrolet o un Taller de reparación autorizado den servicio a los sistemas de control de clima. Los métodos inapropiados de servicio pueden causar lesiones personales.

Enfriamiento normal

- Operación del sistema de aire acondicionado ☀️ (F).
- Gire la perilla de control de temperatura (C) a la zona azul para enfriamiento.
- Gire la perilla de distribución de aire (A) a la posición deseada.
- Ajuste la perilla de control de ventilador (B) a la velocidad deseada.

Refrigeración máxima

Abrir brevemente las ventanas para que el aire caliente pueda dispersarse con rapidez.

- Activar el enfriamiento ☀️ (F).
- Presione el botón 🚗 (D) para activar la recirculación de aire.
- Gire la perilla de distribución de aire (A) a posición 🌀.
- Fije la perilla de control de temperatura (C) al nivel más frío.
- Fije la perilla de velocidad del ventilador (B) al nivel máximo.
- Abra toda ventilación.

Indicación de la configuración

Las funciones seleccionadas se indican por medio del LED del botón activado.

Sistema electrónico de control del clima



Advertencia

No duerma en un vehículo con el aire acondicionado o con el sistema de calefacción encendido. Puede causar daños graves o la muerte debido a una baja en el contenido de oxígeno y/o temperatura corporal.



Controles para:

- Velocidad del ventilador (A).
- Aire acondicionado (B).
- Distribución de aire (C).
- Desempañar y descongelar (D).
- Temperatura (E).
- Ventana trasera con calefacción (G).
- Recirculación de aire (H).

AUTO: Modo automático, el sistema elige automáticamente todas las configuraciones excepto la temperatura (F).

🌀 / 🔌 : Sistema ENCENDIDO/APAGADO (I).

Temperatura

Fije la temperatura al valor deseado girando la perilla (E).

Azul: Frío.

Rojo: Caliente.

Si se fija la temperatura mínima, el sistema de control del clima funciona al enfriamiento máximo.

Calentamiento

- Gire la perilla de control de temperatura (E) al área roja para calefacción.
- Seleccione la distribución de aire (C) a la posición deseada.
- Gire la perilla de control de ventilador (A) a la velocidad deseada.

Calefacción máxima

Utilice el modo de calefacción máximo para calentar rápidamente.

- Gire la perilla de control de temperatura (E) totalmente al área roja para calefacción.
- Gire la perilla de control de ventilador (A) a la velocidad máxima.

Distribución de aire

Presione el botón respectivo para el ajuste que desee, la configuración de la distribución del aire se indica en la Pantalla de información.

 : Al parabrisas y al espacio para los pies.

 : Hacia los pies.

 : Al área de la cabeza por medio de las tomas de aire ajustables.

 : Al área de la cabeza por medio de las tomas de aire ajustables y al espacio para los pies.

Velocidad del ventilador

Ajuste el flujo de aire girando la perilla del ventilador (A) a la velocidad deseada.

Desempañamiento y descongelación de las ventanas

- Presione el botón  (D).
- La recirculación cambiará a aire fresco.
- La distribución del aire y el aire fresco se fijan automáticamente.

El aire acondicionado se encenderá automáticamente.

Encienda la ventana trasera con calefacción  (G).

Vea *Ventanilla trasera con calefacción (Si así está equipado)* ⇨ 21.

Sistema de recirculación del aire

El modo de recirculación del aire se activa con el botón  (H). Cuando se activa, la entrada de aire externo se cierra y el aire interno se recircula dentro de la cabina.

Para acelerar el enfriamiento y llegar a la temperatura deseada más rápidamente, si no está en el modo **AUTO**, se recomienda la función de recirculación del aire.

Advertencia

El intercambio de aire fresco se reduce en el modo de recirculación de aire. En operaciones sin enfriamiento, aumenta la humedad del aire, así que las ventanas pueden empañarse. La calidad del aire del compartimento del pasajero se deteriora, lo cual puede causar que los ocupantes del vehículo se sientan soñolientos.

Aire Acondicionado

Active o desactive con el botón **A/C** (B). El aire acondicionado sólo es funcional cuando el motor y el Sistema de Control de Clima están funcionando.

El sistema de aire acondicionado enfría y deshumidifica (seca) cuando la temperatura exterior está por encima de un nivel específico. Por tanto, se puede formar condensación y gotear debajo del vehículo.

Aunque el aire acondicionado esté encendido, el vehículo producirá aire tibio si la perilla de temperatura se encuentra en el área roja.

Si no se necesita enfriamiento o secado, apague el sistema de enfriamiento para ahorrar combustible.

Modo automático AUTO

Configuración básica para la máxima comodidad.

- Presione el botón **AUTO**, el aire acondicionado se activa automáticamente.
- Abra todas las tomas de aire.
- Establezca la temperatura preseleccionada girando la perilla (E).

Todas las tomas de aire se activan automáticamente en el modo automático. Las tomas de aire deberían por lo tanto estar siempre abiertas.

Las siguientes funciones se pueden adaptar manualmente, sin embargo, el sistema ya no funcionará en modo automático.

- Velocidad del ventilador (A).
- Aire acondicionado (B).
- Distribución de aire (C).
- Desempañar y descongelar (D).
- Recirculación de aire (H).
- Encendido  (I).

La temperatura pre-seleccionada se regula automáticamente. En el modo automático, la velocidad del ventilador y la distribución del aire automáticamente regulan el flujo de aire.

El sistema se puede adaptar manualmente utilizando los controles de distribución de aire y de velocidad del ventilador.

Cada cambio en la configuración se indica en la Pantalla de Información.

Las funciones activadas también se indican por medio del LED en el botón en algunos casos.

El sistema electrónico de control del clima sólo es completamente funcional cuando el motor está encendido.

No cubra el sensor en el tablero de instrumentos para que tenga funcionamiento correcto.

Configuración manual

La configuración del sistema de control del clima se puede cambiar activando los botones y girando las perillas rotatorias. Cambiar una configuración puede desactivar el modo automático.

Para regresar a modo automático, presione el botón **AUTO** (F).

Sistema de aire acondicionado trasero (Trailblazer)



Si está equipado, el sistema de aire acondicionado trasero se opera con el botón **REAR A/C**.

Cuando se activa, el aire frío se enviará a las ventilas de aire ubicadas en el techo del vehículo y el sistema de aire acondicionado delantero cambiará a modo manual.

Vea *Sistema de aire acondicionado trasero (Trailblazer)* ⇨ 155.

Sistema de aire acondicionado trasero (Trailblazer)

El sistema de aire acondicionado trasero se activa junto con el sistema de aire acondicionado del compartimiento de pasajeros delantero.

Interruptor de ventilador de aire acondicionado trasero

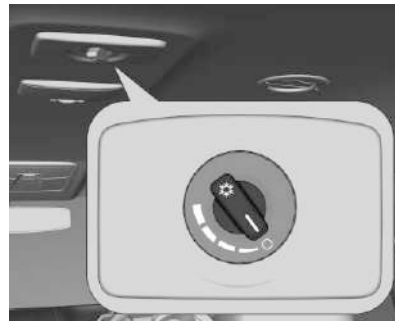

El ventilador de aire acondicionado trasero ayuda al flujo de aire al compartimiento trasero de pasajeros por medio de las ventilas traseras de aire.

Presione el botón **REAR A/C** del sistema de aire acondicionado trasero y gire la perilla del ventilador de aire acondicionado trasero mientras el sistema está operando para permitir que se distribuya el aire frío y deshumidificado (seco).

Ajuste el flujo de aire girando la perilla a la velocidad deseada.

Gire en sentido contrario a las manecillas del reloj: Disminuir el flujo de aire

Gire en sentido de las manecillas del reloj: Incrementar el flujo de aire

Ventilas de aire

Ventilas ajustables de aire

Con la refrigeración conectada, se debe dejar abierta al menos una de las salidas de aire para evitar que se congele el evaporador debido a la falta de movimiento del aire.

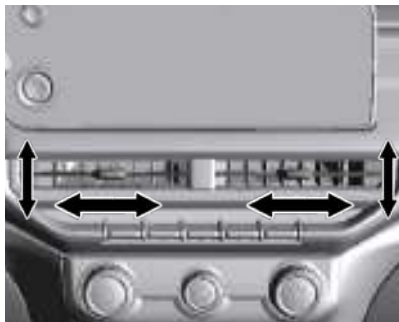

Presione la perilla de ajuste hacia arriba a la derecha y a la izquierda para cerrar la ventila o para ajustar el volumen de aire.

Dirija el flujo de aire inclinando la perilla de ajuste hacia arriba y hacia abajo.



Presione la perilla de ajuste hacia arriba a la derecha y a la izquierda para cerrar la ventila o para ajustar el volumen de aire.

Dirija el flujo de aire inclinando la perilla de ajuste hacia arriba y hacia abajo.

Peligro

No fije ningún objeto a las rejillas de las ventilas de aire. Riesgo de daños o lesiones en caso de un accidente.

Ventilas fijas de aire

Las tomas de aire adicionales se ubican debajo del parabrisas, de las ventanillas de las puertas y en los espacios para los pies.

Mantenimiento

Entrada de aire

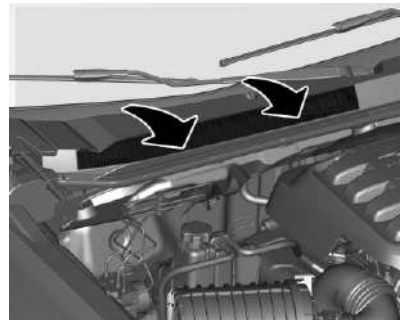

La admisión de aire en la parte delantera del parabrisas en el compartimento del motor se debe mantener limpia para permitir la entrada de aire. Retire las hojas, suciedad o nieve.

Funcionamiento regular del aire acondicionado

Para garantizar un funcionamiento continuo y eficiente del sistema, la refrigeración debe activarse durante unos minutos una vez al mes, independientemente de la situación climatológica y de la época del año.

Peligro

Los sistemas de control de clima deben recibir servicio exclusivamente por parte de personal calificado. Los métodos inapropiados de servicio pueden causar lesiones personales.

Conducción y funcionamiento

Información de conducción

Ambiente de conducción	159
Conducir para mejorar la economía del combustible	160
Conducción defensiva	160
Control de vehículo	160
Frenos	163
Dirección	164
Conducción carretera sin asfalto	164
Conducción en caminos mojados	166
Cuestas y caminos montañosos	168
Si el vehículo se atasca	168

Arranque y Operación

Rodaje de vehículo nuevo	168
Arranque del motor	168
Corte de sobre revoluciones	170
Estac	170
Estacionarse sobre materiales inflamables	170

Emisiones del motor

Emisiones del motor	171
Convertidor catalítico	171

Filtro de partículas diesel

Filtro de partículas diesel (Si así está equipado)	171
--	-----

AdBlue

AdBlue (Si así está equipado)	173
-------------------------------------	-----

Transmisión automática

Transmisión automática	176
Pantalla de la transmisión	176
Palanca selectora	176
Modo manual	177
Programas electrónicos de conducción	177
Falla	178
Interrupción de la fuente de alimentación	178

Transmisión manual

Transmisión manual	178
--------------------------	-----

Sistemas de transmisión

Doble tracción	180
----------------------	-----

Frenos

Frenos	184
Sistema de frenos antibloqueo (ABS)	184
Freno de Mano	185
Asistencia del freno	185
Asistencia de arranque en subidas (HSA)	185

Sistemas de control de recorrido

Sistema de control de tracción (TCS)	186
--	-----

Control de estabilidad electrónica (ESC) ..	186
Luz de control de descenso de pendiente (HDC)	187

Control de velocidad constante

Control de velocidad constante	188
Limitador de velocidad	190

Sistemas de detección de objetos

Sistema de alerta de choque de frente (FCA)	192
Frenado automático de emergencia (AEB)	194
Sistema de frenado ante peatón al frente (FPB)	195
Asistencia de Estacionamiento	197
Cámara de visión trasera (RVC)	201
Advertencia de cambio de carril (LWD) (Si así está equipado)	202

Sistemas de asistencia al conductor

Sistema de indicación de distancia de seguimiento (Si así está equipado)	203
--	-----

Combustible

Aditivos del combustible (Diesel)	204
Combustible para motores diesel	204
Biodiesel	206

Remolque transporte

Información general sobre remolque	206
Características de manejo y sugerencias de remolque	207

Arrastre de remolque	210
Equipo de remolque	211
Control de balanceo (TSC) de remolque	211

Información de conducción

Ambiente de conducción

General Motors está continuamente preocupado por la protección ambiental y ha utilizado materiales ambientalmente amigables y reciclados lo más posible en el diseño y ensamble de productos.

Los métodos de producción también cumplen los requisitos de protección ambiental. No se utilizan materiales perjudiciales como asbesto y cadmio. El aire acondicionado utiliza un gas refrigerante libre de fluorocloruro de hidrocarbonato.

Política medioambiental de General Motors

"General Motors está comprometido con la preservación del medio ambiente y de los recursos naturales mediante el establecimiento de objetivos y metas que permitan la mejora continua de su desempeño ambiental, reducción de residuos, el cumplimiento de leyes y normas, la prevención de la contaminación y una buena comunicación con la comunidad."

Nota

- El uso de aceites lubricantes resulta en su daño parcial, lo cual se refleja en la información de compuestos cancerígenos y resinas, entre otros.
- La eliminación de desechos de aceite lubricante usado en el suelo o vías de agua está prohibido por ley y crea daño ambiental severo.
- La combustión sin control de aceite lubricante genera gases residuales dañinos al ambiente.
- El reciclaje es el método de eliminación de desechos apropiado para este residuo.

Requisitos de reciclado

Cuando se necesite cambiar el lubricante, busque preferiblemente un distribuidor Chevrolet.

Conducir para mejorar la economía del combustible

Información importante acerca del consumo de combustible:

- Siempre que sea posible, apague el motor. Incluso por un periodo corto de tiempo, el consumo de combustible disminuirá.
- Evite acelerar demasiado el vehículo. Los cambios bruscos de velocidad aumentan el consumo.
- Una baja presión en los neumáticos disminuye el rendimiento, aumenta el consumo de combustible y resulta en desgaste prematuro de los neumáticos.
- Un combustible de baja calidad daña el motor y aumenta el consumo.

Conducción defensiva

Conducir con actitud defensiva es la mejor recomendación.

Comience por abrocharse el cinturón de seguridad.

Una actitud defensiva al conducir tiene como resultado estar preparado para situaciones imprevistas de cualquier tipo. Suponga que los demás conductores o peatones no prestan atención o pueden cometer errores.

Trate de prever cuál será el comportamiento de los otros conductores y considere todos los errores posibles.

Los accidentes mas comunes involucran a la parte trasera del vehículo. Mantener una distancia segura es una medida más para evitar choques.

Para las áreas urbanas y rurales, el mejor método es manejar defensivamente. Una reacción insospechada del vehículo delantero puede resultar en un giro brusco o parada.

Control de vehículo

No deje que el vehículo circule con el motor detenido

En dicha situación, muchos sistemas no funcionan (por ej. la unidad de servofreno, dirección eléctrica). Conducir de este modo supone un peligro para usted y para los demás.

Pedales

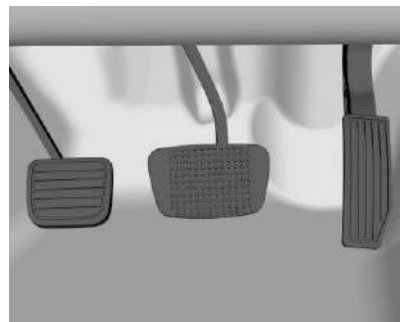

Verifique la correcta instalación de tapetes de piso para asegurarse de que no haya interferencia en el curso de movimiento del pedal.

El pedal del freno y el acelerador tienen alturas diferentes para proporcionar un movimiento más fácil del pie, siempre que cambie la posición del pie - del pedal del freno al pedal del acelerador y viceversa. El pedal del embrague tiene un recorrido más largo para proporcionar mayor capacidad de respuesta para su control.

⚠ Peligro

Si un tapete es del tamaño incorrecto o si no está instalado apropiadamente, puede interferir con el pedal del acelerador y/o el pedal del freno. La interferencia con los pedales puede causar aceleración involuntaria y/o mayor distancia de frenado lo cual puede causar un choque o lesión. Asegúrese que el tapete no interfiera con el acelerador o el pedal del freno.

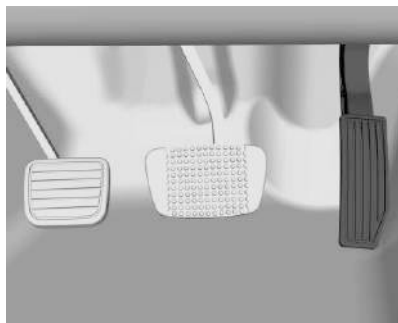
Pedal del acelerador

La aceleración repentina lleva al incremento del consumo de combustible. Siempre que se eleven las revoluciones del motor, intente cambiar a la siguiente velocidad.

Pedal del clutch**Nota**

No maneje descansando el pie en el pedal del embrague. Este hábito puede resultar en daños al sistema del embrague y al motor, además de aumentar el consumo de combustible.

⚠ Peligro

No cambie repentinamente a una velocidad más baja al conducir en caminos resbaladizos. Esto puede causar un efecto de freno en las neumáticos de tracción, y causar un derrape.

Pedal del freno

Al presionar el pedal del freno, la luz del freno se enciende en las luces traseras y en la tercera luz del freno.

Peligro

- Aplique el pedal del freno suave y progresivamente. Evite aplicaciones bruscas, lo cual puede causar derrapes peligrosos, junto con desgaste excesivo de las neumáticos. Consulte *Luz de advertencia del Sistema de Frenos Antibloqueo (ABS)* ⇨ 102.
- Ponga atención a las luces indicadoras de fallas en el sistema de frenos.
- No maneje con el motor apagado, el servofreno no funcionará, lo cual requerirá más presión del pie para activar los frenos.
- Si el motor deja de funcionar con el vehículo en movimiento, frene normalmente, presionando y manteniendo el pedal del freno sin bombarlo, de otra manera se agotará el vacío de la unidad del servofreno, perdiendo la asistencia de frenado en la aplicación del freno. Consecuentemente el pedal del freno debe ser presionado

(Continúa)

Peligro (Continúa)

- completamente con mayor presión en el pedal y la distancia requerida para frenar será también mayor.
- Si el pedal del freno no regresa a su altura inicial o si aumenta el recorrido del pedal del freno, esto indica que hay una falla en el sistema de frenos. Consulte con un distribuidor Chevrolet inmediatamente.
 - El nivel del líquido de frenos en el depósito debe verificarse regularmente.
 - Verifique las luces de los frenos regularmente.

Tapete

Peligro

- Asegúrese que el tapete no interfiera con los pedales.
- Si un tapete es del tamaño incorrecto o si no está instalado apropiadamente, puede interferir con el pedal del

(Continúa)

Peligro (Continúa)

- acelerador y/o el pedal del freno. La interferencia con los pedales puede causar aceleración involuntaria, mayor distancia de frenado o dificultad en el cambio de velocidad, lo cual puede resultar en un choque o lesiones.
- Los tapetes originales han sido diseñados para su vehículo. Si necesita reemplazarlos, escoja reemplazos Chevrolet originales. Los tapetes que no fueron diseñados para su vehículo pueden no caber apropiadamente e interferir con la función del pedal.

Siga las instrucciones con el fin de utilizar correctamente sus tapetes de piso.

- Asegúrese siempre de que los tapetes no están interfiriendo con los pedales.
- Utilice el tapete de piso cara arriba. No lo utilice cara abajo.
- No coloque nada sobre el tapete de piso en el lado del conductor.

- Utilice únicamente un tapete en el lado del conductor. Nunca coloque un tapete de piso encima del otro.

Frenos

Accionamiento de los frenos

La acción de frenado involucra tiempo de percepción y tiempo de reacción. Primero, tiene que decidir que hay que pisar el pedal del freno. Este es el tiempo de percepción. Luego tiene que hacer que su pie realice la acción. Este es el tiempo de reacción. El tiempo promedio de reacción es alrededor de 3/4 de segundo, pero esto es solo un promedio. Podría ser menos con un conductor y hasta dos segundos o más con otro. La edad, la condición física, la atención, la coordinación y la vista son factores que influyen. Pero incluso en 3/4 de segundo, un vehículo que circula a 100 km/h recorre 20 m. Eso puede ser una distancia enorme en un caso de emergencia, así que es muy importante dejar espacio suficiente entre su vehículo y los demás. Y, por supuesto, las distancias de frenado reales varían mucho según la superficie del camino (si es asfalto o grava); el estado del camino (mojado, seco); el

dibujo del neumático y los frenos. No obstante, algunas personas sobrecargan el sistema de frenos al usar los frenos incorrectamente.

Observe lo siguiente

- No obstruya el recorrido del pedal del freno.
- Evite las frenadas innecesarias (algunas personas conducen a tirones: una fuerte aceleración seguida de un frenazo, en vez de mantener el ritmo del tráfico). Esto es un error. Los frenos se desgastan mucho más rápido si usted hace demasiadas frenadas fuertes. También existe el riesgo de resbalones peligrosos.
- Para aumentar la vida útil de los frenos, siga el ritmo del tráfico, evite frenadas innecesarias y deje distancias de seguridad adecuadas. Si tiene que usar los frenos para desacelerar, pise el pedal del freno de forma suave y continuada.
- No conduzca con el motor apagado. El refuerzo del freno no funcionará, requiriendo un mayor esfuerzo para hacer funcionar los frenos.
- Si su motor se detiene mientras conduce, frene normalmente pero no bombee los frenos, de otra manera el vacío de asistencia

eléctrica se gastará, resultando en un pedal de freno más difícil de presionar y distancias más largas de frenado.

Desplazamiento del pedal de freno

Lleve el vehículo a un distribuidor Chevrolet en cualquier momento que observe que el pedal del freno no regresa o que el recorrido del pedal del freno se vuelva más largo. Esto puede indicar una falla del sistema de frenos.

Frenado en emergencias

Todo el mundo ha afrontado una situación de frenada de emergencia. Si el vehículo no está equipado con Sistema de frenos antibloqueo, la primera reacción del conductor es presionar el pedal del freno sin soltarlo. De hecho, esto es incorrecto porque puede hacer que las ruedas se bloqueen. Cuando esto ocurre, puede ser que el vehículo no siga las instrucciones de la dirección y puede seguir la dirección de la rueda antes de que se bloquee; su vehículo puede salirse del camino. Frene gradualmente. Este método le ofrece el máximo control de la frenada y de la dirección. Pise el pedal del freno gradualmente y con más fuerza. En caso de emergencia, es probable que usted quiera accionar los frenos con fuerza pero sin bloquear

las ruedas. Suelte el pedal del freno si nota u oye que las ruedas patinan. Esto le ayudará a mantener control de la dirección.

Si su vehículo está equipado con Sistema de frenos antibloqueo, consulte *Sistema de frenos antibloqueo (ABS)* ⇨ 184.

Dirección

Dirección asistida eléctrica

El vehículo tiene dirección eléctrica asistida. No cuenta con fluido de dirección asistida. No se requiere mantenimiento periódico.

Si la asistencia se pierde debido a una falla del sistema, el vehículo puede dirigirse, pero puede requerirse un esfuerzo mayor.

Si hay algún problema acuda con su distribuidor.

Si el volante se gira hasta que alcance el extremo de su recorrido y se retiene contra esa posición por un periodo prolongado de tiempo, se puede reducir la dirección asistida eléctrica.

Si se usa la dirección asistida por un periodo extenso de tiempo, la asistencia se puede reducir.

El uso normal de la dirección eléctricamente asistida debe regresar cuando el sistema se enfríe.

Vea los mensajes de dirección específicos del vehículo en *Mensajes del sistema de dirección* ⇨ 117. Si hay algún problema acuda con su distribuidor.

Conducción de emergencia

En algunas situaciones, el manejo del volante puede ser más eficiente que la frenada.

Por ejemplo, si en un cambio de nivel se encuentra un camión estacionado en su carril, si de repente se le cruza otro vehículo o si sale un niño corriendo desde detrás de un vehículo estacionado y se detiene delante de su vehículo.

Podría evitar estos problemas accionando los frenos, siempre que fuese posible parar a tiempo. Pero a veces no es posible porque no hay espacio. Es el momento de una acción defensiva, evitando el problema con el manejo del volante.

Primero, pise el freno pero no tanto como para bloquear las ruedas delanteras. Con el riesgo de colisión, siempre es aconsejable reducir la velocidad primero. Luego, esquivé

el problema girando el volante a la derecha o a la izquierda, dependiendo del espacio disponible. Una situación de emergencia, como la descrita arriba, requerirá la atención completa y decisión rápida del conductor.

Si sujeta el volante según lo recomendado, en la posición de las nueve en punto y tres en punto, podría hacer un rápido giro de 180° sin soltar las manos del volante. Pero tiene que actuar con presteza, girar el volante rápidamente y volver a enderezarlo en cuanto haya superado el obstáculo. El hecho de que las situaciones de emergencia pueden presentarse en cualquier momento es un motivo suficiente para practicar una conducción defensiva y usar los cinturones de asiento correctamente.

Conducción carretera sin asfalto

Antes de conducir fuera del camino.

Antes de conducir fuera del camino, deberían tenerse en cuenta algunas cosas. Por ejemplo:

- Asegúrese de haber realizado todos los servicios de reparación y mantenimiento.
- Compruebe el nivel del combustible.
- Revise la presión del neumático de refacción como se especifica en el capítulo de datos técnicos.

- Revise los niveles de los fluidos como se especifica en el capítulo de cuidado del vehículo.

Después de conducir fuera del camino

Elimine todo el material acumulado en los bajos del vehículo, en el chasis o debajo de la tapa del cofre. Puede incendiarse. Después de conducir sobre barro o arena, limpie y compruebe las balatas del freno.

Dichas sustancias pueden ocasionar anomalías al frenar y el vidriado de las balatas. Compruebe la carrocería, el bastidor, la dirección, la suspensión, los neumáticos, el sistema de escape, las tuberías de combustible y el sistema de refrigeración.

Durante el uso fuera del camino, su vehículo necesitará intervalos más cortos entre los procedimientos de mantenimiento.

Familiarícese con la conducción fuera del camino

Antes de empezar cualquier viaje, es aconsejable practicar en un área segura. La conducción fuera del camino requiere de algunas habilidades nuevas y diferentes, como estar alerta a los tipos de señales diferentes. Su visión, por ejemplo, debería

observar constantemente el terreno por si hay obstáculos inesperados. Preste atención a posibles ruidos anómalos de los neumáticos y el motor.

El control del vehículo es el punto principal para una buena conducción fuera del camino. La mejor forma de controlar el vehículo es controlar la velocidad. Hay algunos aspectos que deben tenerse en cuenta.

A altas velocidades:

- Se acerca a los objetos más rápidamente y tiene menos tiempo para observar los obstáculos del terreno.
- Tiene menos tiempo para reaccionar.
- El vehículo oscila más cuando se conduce sobre obstáculos.
- Será necesaria una mayor distancia de frenado, especialmente si conduce por carreteras sin asfaltar.

Precaución

Cuando maneje fuera de la carretera, movimientos repentinos y maniobras pueden hacer que pierda control de la

(Continúa)

Precaución (Continúa)

dirección. Esto pudiera causar una colisión. Por lo tanto, al conducir en carretera y fuera de carretera, usted y sus pasajeros deben usar cinturones de seguridad.

Conducción con niebla

Alto nivel de humedad en el aire y las heladas fuertes aumentan la posibilidad de niebla, lo cual puede afectar la visibilidad.

Cuando conduce a través de la niebla, el conductor debe reducir la velocidad y mantener una distancia segura del vehículo de adelante. No subestime el cambio de la densidad de la niebla, evitando por lo tanto el riesgo de un accidente. La densidad de la niebla se estima mejor observando la vista borrosa de los faros delanteros de los vehículos.

Consejos para conducir con niebla

- Encienda los faros de niebla delanteros o las luces bajas, incluso durante la luz del día.
- No encienda las luces altas de los faros delanteros.

- Utilice la calefacción de la ventana trasera. Active brevemente los limpiaparabrisas y el lava parabrisas. La humedad en el exterior de las ventanas puede parecer neblina.
- Si es casi imposible ver el exterior y necesita detenerse, pero no está seguro de estar en el camino, encienda los faros delanteros, active las luces de advertencia de peligro y suene el claxon periódicamente o cuando note que un vehículo se aproxima.
- Al conducir a través de niebla, no rebase los vehículos a menos que tenga buena visibilidad frontal y sea seguro hacerlo. Si intenta rebasar, esté preparado para volver a su carril en caso de que se aproxime un vehículo.

Conducir sobre lodo o arena

Al conducir sobre lodo o arena, mantenga el movimiento del vehículo en una velocidad baja.

Debido a la pérdida de tracción, se hace más difícil dirigir el volante, acelerar y frenar. Para una mejor tracción al conducir en arena muy suelta, aligere un poco la presión de aire de los neumáticos.

Nota

Después de conducir en lodo o arena, limpie y revise las balatas del freno. Si esto no se realiza, puede causar frenado irregular o revestimiento vítreo. Verifique la estructura de la carrocería, dirección, suspensión, ruedas, neumáticos y el sistema de escape.

Conducción en caminos mojados

Manejar a través de zonas inundadas

Las áreas inundadas se deberían evitar en cualquier situación. Un camino cubierto de agua impide que el conductor pueda evaluar sus condiciones correctamente.



Conduzca a baja velocidad a través de cualquier área inundada y asegúrese de que el límite del agua no supere la altura del centro de la rueda. Evite conducir cerca de vehículos grandes. Se pueden crear olas que pueden causar daños.

Precaución

Puede entrar agua al motor a través del sistema de entrada de aire. Si esto sucede y el vehículo se detiene, no intente hacer funcionar el motor otra vez porque esto aumentará el daño al motor.

Conducir con lluvia

La lluvia y los caminos mojados pueden significar problemas para conducir. Sobre un camino mojado no se puede parar, acelerar o girar igual de bien porque el agarre de los neumáticos no es tan bueno como lo es sobre caminos secos. Y, si a los neumáticos no les queda mucha rodada, tendrán aún menos tracción. Si empieza a llover mientras usted está conduciendo, siempre es prudente reducir la velocidad y ser cauteloso.

La superficie puede mojarse repentinamente mientras que sus reflejos están aún acostumbrados a manejar en caminos secos.

Cuanta más fuerte sea la lluvia, más disminuye la visibilidad. Aunque sus limpiaparabrisas estén en buen estado, una lluvia intensa puede dificultar la visión de la señalización de la carretera y de las señales de tráfico, de las marcas sobre la carretera, la orilla del camino e incluso peatones caminando. Las salpicaduras de la carretera pueden dificultar la visión más que la propia lluvia, especialmente sobre un camino sucio.

Es prudente que mantenga su equipo de limpiaparabrisas en buen estado y tener lleno el depósito del lavaparabrisas. Sustituya las hojas de los limpiaparabrisas en cuanto muestren signos de desgaste o dejen de limpiar partes del parabrisas, o cuando empiecen a desprenderse tiras de hule de las hojas.

El agua puede afectar a los frenos. Intente evitar las áreas inundadas pero, si no puede, reduzca la velocidad antes de cruzarlas. Los frenos mojados pueden ocasionar accidentes. No funcionarán bien en caso de frenazo brusco y pueden causar un derrape lateral. Podría perder el control del vehículo.

Después de atravesar un charco grande o de lavar el vehículo, pise el pedal del freno suavemente hasta que los frenos funcionen normalmente.

Algunos consejos para el tiempo lluvioso

- Encienda las luces delanteras bajas, incluso durante la luz del día.
- Encender los limpiaparabrisas.
- Reduzca la velocidad y tenga cuidado.
- Aumente la distancia con respecto al vehículo de adelante.
- Utilice la calefacción de la ventana trasera si es necesario.

Nota

Cuando esté lloviendo, las neumáticos y las hojas del limpiaparabrisas tienen una carga de trabajo mayor. Por lo tanto, siempre mantenga las neumáticos y las hojas de los limpiaparabrisas en buenas condiciones.

Hidroplaneación

El exceso de agua en el piso puede ocasionar que el vehículo hidroplanee. Cuando el hidroplaneo ocurra, el vehículo pierde contacto con el camino y el conductor no puede controlarlo.

Nota

Es posible que el conductor no se de cuenta cuando el vehículo hidroplanee y continúe manejando aún cuando las neumáticos no estén en contacto con el suelo.

Para evitar el hidroplaneo, el conductor debe reducir la velocidad cuando pase por un charco de agua o cuando el camino está mojado.

Precaución

Si los hilos de los neumáticos están demasiado gastados puede causar hidroplaneación más fácilmente.

Conducir de noche

Cuando conduzca de noche, el conductor debe:

- Mantener distancia extra con respecto al vehículo de adelante. Los reflejos son más lentos debido a la oscuridad.
- Reducir la velocidad y tener cuidado.
- Cuando se observe que un vehículo se acerca en el carril contrario, cambiar de las luces altas a las luces bajas.

Cuestas y caminos montañosos

Si el vehículo se maneja frecuentemente en montañas o colinas, debe estar en buenas condiciones. Los fluidos, llantas, y balatas se deben de revisar en intervalos específicos, consulte *Programa de mantenimiento (PARAGUAY)* ⇨ 279 *Programa de mantenimiento (PANAMÁ)* ⇨ 278.

Camino cuesta abajo

En una pendiente cuesta abajo, evite utilizar los frenos innecesariamente. La velocidad del vehículo se puede reducir cambiando a una velocidad inferior.

El sistema de Control de descenso en colina (HDC) se puede activar para evitar usar los frenos en una pendiente cuesta abajo, si está disponible en su vehículo.

Nota

El consejo para la conducción del vehículo en una inclinación colina abajo es mantener el motor encendido y una velocidad enganchada. No conduzca con el motor apagado o con la velocidad en neutral.

Si el vehículo se atasca

Mecer el vehículo

El método de mecer puede ayudar mientras el vehículo esté atascado. Para hacerlo, el conductor debe seguir los siguientes pasos.

1. Gire el volante a la derecha y a la izquierda.
2. Alterne la transmisión entre la primera, segunda y reversa, soltando el acelerador al hacer los cambios.
3. Después de que cambie la transmisión, presione el acelerador ligeramente.
4. Si el vehículo está atascado aún después de varios intentos, se tiene que remolcar.

Precaución

El movimiento de las ruedas mientras el vehículo está atorado puede causar que las neumáticos revienten y se sobrecaliente la transmisión.

Arranque y Operación

Rodaje de vehículo nuevo

Utilice las siguientes precauciones para los primeros cientos de kilómetros para mejorar el desempeño y economía de su vehículo.

- Evite arrancar a toda velocidad.
- No acelere el motor.
- Evite frenados bruscos excepto en emergencias. Esto permitirá que sus frenos se asienten correctamente.
- Evite arrancones, aceleraciones bruscas, y la conducción prolongada a alta velocidad con el fin de evitar daños al motor y ahorrar combustible.
- Evite acelerar completamente en los cambios más bajos.
- No remolque ningún otro vehículo.

Arranque del motor

Transmisión automática

Mueva la palanca de cambios a P (estacionamiento) o N (neutral). Para volver a arrancar el vehículo ya esté en movimiento, utilice únicamente N (neutral).

Transmisión manual

La palanca de cambios debe estar en Neutral con el freno de estacionamiento aplicado. Presione el pedal del embrague hasta el fondo, presione el pedal de freno, y arranque el motor.

Arranque del vehículo.

La llave remota deberá estar dentro del vehículo para que la ignición funcione.

Los cargadores de teléfono celular pueden interferir con el funcionamiento del sistema de Acceso sin llave. Los cargadores de batería no deben estar conectados cuando se arranca o se apaga el motor.

Para arrancar el vehículo:

1. Para vehículos con transmisión automática, presione el pedal del freno, luego presione ENGINE START/STOP (arranque/paro de motor) en el tablero de instrumentos. Para una transmisión manual, coloque la palanca de cambios en Neutral con el freno de estacionamiento aplicado. Presione el pedal del embrague hasta el fondo, presione el pedal de freno, y presione ENGINE START/STOP.

Si no existe una llave remota en el vehículo o si hay algo que causa interferencia con ésta, el Centro de información del conductor (DIC) mostrará un mensaje.

2. Cuando el motor empieza a girar, deje de presionar el botón y el motor gira automáticamente hasta que arranca. Si la batería de la llave remota es débil, el centro de información del conductor (DIC) desplegará un mensaje. De igual forma podrá manejar el vehículo.

Vea "Arranque del vehículo con batería baja de llave remota" en "Operación de llave remota". Si la batería de la llave remota está descargada, insértela en el portavasos para permitir el arranque del motor.

3. No revolucione el motor inmediatamente después de arrancarlo. Opere el motor y la transmisión con suavidad hasta que el aceite se caliente y lubrique todas las partes en movimiento.
4. Si el motor no arranca y no se muestra ningún mensaje en el DIC, espere 15 segundos antes de intentarlo nuevamente para permitir que el motor de arranque se enfríe.

Si el motor no arranca después de cinco a 10 segundos, especialmente en clima frío (menos de -18°C o 0°F), podría ahogarse con demasiada gasolina. Intente, presionando el pedal del acelerador hasta el fondo mientras hace girar el motor durante 15 segundos máximo. Espere al menos 15 segundos entre un intento y otro para permitir que el motor de marcha se enfríe. Cuando el motor arranque, suelte el acelerador. Si el vehículo arranca brevemente pero después se detiene nuevamente, repita estos pasos. Esto despeja el exceso de gasolina del motor.

Precaución

El dar marcha durante periodos largos de tiempo, regresando la ignición a la posición START (arranque) inmediatamente después de que haya terminado la marcha podría sobrecalentar y dañar el motor de marcha y descargar la batería. Espere al menos 15 segundos entre un intento y otro para permitir que el motor de marcha se enfríe.

Detención del motor

Si el vehículo cuenta con transmisión automática, mueva la palanca de cambios a P (estacionamiento) y presione y mantenga presionado ENGINE START/STOP (arranque/ paro de motor), en el tablero de instrumentos, hasta que el motor se apague. Si la palanca de cambios no se encuentra en

P (estacionamiento), el motor se apaga y la ignición entra en modo de accesorios. El DIC muestra CAMBIAR PALANCA A "PARK". Una vez que la palanca de cambios se mueve a P (Estacionamiento), el vehículo se apaga.

Si el vehículo cuenta con transmisión manual, antes de bajarse del vehículo, cambie a 1 (primera) o R (reversa) y aplique el freno de estacionamiento. Después apague la ignición presionando ENGINE START/STOP y libere el pedal del embrague cuando el motor se detenga.

Si no se detecta la llave remota dentro del vehículo cuando se apaga el DIC muestra un mensaje.

Energía retenida para los accesorios (RAP)

Cuando se gira el vehículo de encendido a apagado, las siguientes funciones (si está equipado) continuarán funcionando por hasta

10 minutos, o hasta que se abra la puerta del conductor. Estas características también funcionarán cuando el vehículo esté encendido o en modo accesorios.

- Toma de Corriente
- Ventanas eléctricas

Corte de sobre revoluciones

El suministro de combustible se corta automáticamente durante la sobremarcha, por ej. cuando se maneja el vehículo con una velocidad enganchada pero se suelta el acelerador.

Estac

- No estacione el vehículo en una superficie fácilmente inflamable. La alta temperatura del sistema de escape podría encender la superficie.
- Siempre aplique el freno de estacionamiento sin presionar el botón de liberación. Aplique tan firme como sea posible en pendientes cuesta abajo o cuesta arriba. Presione el freno de pie al mismo tiempo para reducir la fuerza de trabajo.

- Si el vehículo está en una superficie nivelada o en una pendiente cuesta arriba, enganche la primera velocidad o coloque la palanca selectora hasta P antes de apagar la ignición. En una pendiente cuesta arriba, gire las ruedas delanteras fuera de la cuneta.

Si el vehículo está en una pendiente cuesta abajo, enganche la reversa o coloque la palanca selectora hasta P antes de apagar la ignición. Gire las ruedas delanteras hacia la cuneta.

- Apague el motor y el encendido. Gire el volante hasta que se enganche.
- Bloquee el vehículo y active el sistema de alarma antirrobo.

Estacionarse sobre materiales inflamables

Antes de estacionar el vehículo, asegúrese de que el suelo no contenga material inflamable como pasto, arbustos, gotas de combustible, etc. El escape del motor está caliente y puede iniciar un incendio.

Emisiones del motor

Peligro

Los gases de escape del motor contienen monóxido de carbono venenoso, el cual es incoloro e inodoro y puede ser fatal si se inhala. Si los gases de escape entran al interior del vehículo, abra las ventanas. Pida a un distribuidor Chevrolet que rectifique la causa de la falla. Evite conducir con un compartimento de carga abierto, de otra manera los gases de escape podrían entrar al vehículo.

Convertidor catalítico

El convertidor catalítico reduce la cantidad de sustancias dañinas en los gases de escape.

Precaución

Los tipos de combustible que no sean los listados en *Combustible para motores diesel* ⇨ 204 pueden dañar el convertidor catalítico o los componentes electrónicos.

En caso de fallas en el encendido, funcionamiento irregular del motor, reducción en el desempeño del motor u otros problemas inusuales, pida a un distribuidor Chevrolet que rectifique la causa de la falla tan pronto como sea posible. En caso de emergencia, puede continuar conduciendo por un corto periodo de tiempo, manteniendo bajas la velocidad del vehículo y la velocidad del motor.

Filtro de partículas diesel

Filtro de partículas diesel (Si así está equipado)

El vehículo cuenta con un Filtro de partículas diesel (DPF) como parte del sistema de escape para reducir las emisiones de los vehículos.

El sistema de filtro de partículas recolecta partículas de los gases de escape para minimizar la descarga de hollín a la atmósfera.

El resultado es una mejor calidad de aire, lo que significa una ciudad menos contaminada y un ambiente más limpio.

Para prevenir la obstrucción del filtro, las partículas de hollín se queman en intervalos regulares a través de un proceso de limpieza automática donde se inyecta combustible

adicional a los cilindros del motor para incrementar la temperatura del filtro de partículas a aproximadamente 600°C. Varios factores, incluyendo el combustible consumido, las horas de funcionamiento del motor y la distancia recorrida son monitoreadas por el Módulo de control del motor (ECM). La auto-limpieza se produce aproximadamente una vez por tanque de combustible.

Esto permite que el hollín depositado se oxide o queme y se convierta en dióxido de carbono (CO₂).

Este proceso por lo general toma entre 10 y 15 minutos pero puede tomar hasta 30 minutos dependiendo de las condiciones de conducción.

La velocidad incrementada del motor en marcha en vacío y emisiones de olores y humo se consideran condiciones normales durante el proceso de limpieza automático. El consumo de combustible también puede ser mayor durante este periodo.

Bajo ciertas condiciones de conducción, como tráfico de alto y avance, el filtro no puede limpiarse por sí mismo. Un mensaje se muestra

cuando el DPF está sucio y necesita realizar una limpieza automática. Consulte *Mensajes de Filtro de partículas diesel* ⇨ 115.

Para que el filtro se limpie a sí mismo, el vehículo se debe conducir continuamente hasta que se apague el mensaje. Esto puede tomar hasta 30 minutos.

El mensaje se apaga tan pronto como se completa la operación de limpieza automática. Apagar el motor mientras se muestra el mensaje evitará que se complete el proceso de limpieza. Esto resultará en un consumo adicional de combustible y una reducción en la vida del aceite del motor.

También se dará cuenta de un cambio en el sonido del escape y la velocidad de marcha en vacío del motor. Esto es normal.

Si continua conduciendo con el mensaje de advertencia de DPF mostrado y el filtro de partículas no se limpia como se requiere, se muestra el mensaje SVS (Dé servicio al vehículo pronto), el proceso de limpieza automática no es posible y es necesario un servicio en el distribuidor.

Si el filtro de partículas diesel no se limpia pronto, la luz indicadora de falla (MIL) se iluminará, se mostrará un mensaje 'Engine

Power is Reduced' (Potencia reducida del motor) y es necesario el servicio por parte del distribuidor. Consulte *Mensajes de Filtro de partículas diesel* ⇨ 115, *Mensajes del vehículo* ⇨ 111 *Mensajes del vehículo* ⇨ 111, *Mensajes de potencia del motor* ⇨ 114, *Falla de luz indicadora (Luz Revise el motor)* ⇨ 100.

Precaución

Puede ocurrir daño permanente al DPF o componentes relacionados si no se utiliza el diesel requerido de Ultra bajo azufre (máximo de azufre 10 ppm) o el aceite del motor recomendado. Este daño no estaría cubierto por la garantía del vehículo.



Advertencia

Durante la limpieza automática de DPF o durante marcha en vacío prolongada, el sistema de escape y los gases de escape están muy calientes. Material combustible podría entrar en contacto con componentes del escape caliente bajo el vehículo y encenderse. Usted u otras

(Continúa)

Advertencia (Continúa)

personas podrían resultar quemados. No se estacione ni ponga en marcha en vacío por un periodo prolongado de tiempo cerca o sobre papel, hojas, pasto seco, u otros materiales combustibles. Mantenga el área de escape libre de material que puede encenderse o arder.

Precaución

Se debe evitar la marcha en vacío extendida ya que el sistema DPF no se limpiará automáticamente. Durante la operación de marcha en vacío extendida, monitoree el DIC respecto a mensajes y tome la acción apropiada. La marcha en vacío continua con el mensaje de advertencia mostrado puede causar daño irreversible al DPF.

AdBlue

AdBlue (Si así está equipado)

Información general

La reducción catalítica selectiva es un método para reducir de manera importante los óxido de nitrógeno en la emisión de escape. Esto se logra inyectando AdBlue en el sistema de escape. El amoníaco liberado por el fluido reacciona con los gases nitrosos (NOx) del escape y lo transforma en nitrógeno y agua.

AdBlue, también conocido como fluido de escape diesel o ARLA-32, es un líquido no tóxico, no inflamable, incoloro e inodoro compuesto por 32 % de urea y 68 % de agua. AdBlue no es un aditivo para combustible.



Advertencia

Evite el contacto de AdBlue con los ojos o la piel. En caso de contacto con los ojos o la piel, enjuague con agua.

Precaución

Evite el contacto de AdBlue con la pintura. En caso de contacto, enjuague con agua.

AdBlue se congela cuando se expone a temperaturas menores a -11 °C. Como el vehículo está equipado con un precalentador de AdBlue, se garantiza la reducción de emisiones a bajas temperaturas. El precalentador de AdBlue funciona automáticamente.

El consumo de AdBlue puede variar dependiendo del comportamiento de conducción (por ejemplo, carga alta o remolque).

Es normal escuchar que el sistema AdBlue purgue fluido de regreso al tanque después de apagar el vehículo.

Tanque de AdBlue

Cuando hay un volumen restante de aprox. 5 litros, aparece un interruptor de nivel de líquido. Los mensajes de advertencia solo aparecen por debajo de ese umbral. El volumen del tanque es de 22 litros.

Advertencias de nivel

Dependiendo del rango calculado de AdBlue, se muestran diferentes mensajes en el Centro de información del conductor. Los mensajes y las restricciones son un requisito regulatorio.

Si el nivel de AdBlue cae por debajo de cierto valor, aparecerá una advertencia de nivel **Autonomía de AdBlue: 2400 km** en el Centro de información del conductor.

Esta advertencia se mostrará brevemente una vez con el rango calculado. La conducción es posible sin restricciones.

Se ingresa al siguiente nivel de advertencia cuando el rango está por debajo de 1750 km. El mensaje con el rango actual siempre se mostrará cuando se enciende la ignición y es necesario confirmarlo. Rellene AdBlue antes de entrar al siguiente nivel de advertencia.

En un rango de AdBlue de 900 km, aparece el siguiente mensaje de advertencia en el Centro de información del conductor y no se puede descartar:

- **AdBlue bajo rellenar ahora el motor no volverá a arrancar en xxx km**

Adicionalmente, el indicador de control  parpadea continuamente con una señal audible.

Nota

En caso de consumo de AdBlue elevado, el Centro de información del conductor puede mostrar esta advertencia sin pasar por las etapas de advertencia anteriores.

Se ingresa al último nivel de advertencia cuando el tanque AdBlue está vacío. No es posible volver a arrancar el motor. Aparece el siguiente mensaje de advertencia y no se puede descartar:

- **AdBlue vacío rellenar ahora / El motor no volverá a arrancar**

Adicionalmente, el indicador de control  parpadea continuamente con una señal audible.

Al mismo tiempo que se impide activamente arrancar el motor, se mostrará el siguiente mensaje:

Rellene AdBlue para arrancar el vehículo

Se recomienda rellenar el tanque completamente con AdBlue; de lo contrario, tal vez no sea posible volver a arrancar el motor.

Calidad deficiente de AdBlue

Solo use AdBlue aprobado por GM, o fluido que contenga la etiqueta de certificación de API o ISO 22241.

El AdBlue tiene una fecha de caducidad. Si el sistema detecta AdBlue de baja calidad, contaminado o diluido, se mostrará un mensaje en el DIC junto con la distancia hasta que se

impida volver a arrancar el vehículo. También habrá una luz de advertencia parpadeante y señales acústicas.

Agregar AdBlue nuevo al sistema puede resolver el problema después de conducir una distancia corta, dependiendo de varios factores. Si el mensaje en el DIC persiste, consulte a su distribuidor.

Advertencias de emisiones altas

Si ocurre un problema con el sistema de emisiones del vehículo, se escucharán señales y aparece un mensaje del DIC junto con la distancia hasta que se impida volver a arrancar el vehículo.

En algunos casos, este mensaje se borra solo, indicando que el sistema de emisiones corrigió la condición. Si el mensaje en el DIC persiste, consulte a su distribuidor.

Relleno de AdBlue

Precaución

Solo use AdBlue aprobado por GM, o fluido que contenga la etiqueta de certificación de API o ISO 22241. El uso de otros fluidos podría dañar el sistema, que requiere reparaciones costosas que no estarán cubiertas por la garantía del vehículo.

Precaución

No mezcle combustible con AdBlue, y no ponga AdBlue en el tanque de combustible. Esto podría ocasionar costosas reparaciones que podrían no estar cubiertas por la garantía del vehículo.

Nota

Puesto que AdBlue tiene una durabilidad limitada, revise la fecha de vencimiento antes de rellenar.

Nota

Puede tomar un poco de tiempo mientras conduce para que el vehículo detecte que se agregó AdBlue.

En caso de que no se detecte correctamente el relleno de AdBlue:

1. Conduzca continuamente el vehículo durante 10 minutos, asegurándose de que la velocidad del vehículo siempre sea superior a 20 km/h.
2. Si el relleno de AdBlue se detecta correctamente, desaparecen las advertencias de nivel de AdBlue.

Si aún no se detecta el relleno de AdBlue, solicite ayuda a un distribuidor.

Si se debe rellenar AdBlue a temperaturas menores a -11 °C, es posible que el sistema no detecte el relleno de AdBlue. En este caso, estacione el vehículo en un espacio con una temperatura ambiente más elevada hasta que se licue el AdBlue.

Nota

Al desenroscar el tapón protector del cuello de llenado, pueden liberarse los vapores de amoníaco. No inhale, ya que los vapores tienen un olor acre. Los vapores no son perjudiciales por inhalación.

Se recomienda llenar el tanque de AdBlue por completo.

El vehículo debe estar estacionado sobre una superficie nivelada.

El cuello de llenado para AdBlue está ubicado detrás de la puerta de llenado de combustible, que está en el costado trasero izquierdo del vehículo. La tapa de AdBlue es de color azul.

La puerta de llenado de combustible solo se puede abrir utilizando la palanca de liberación.

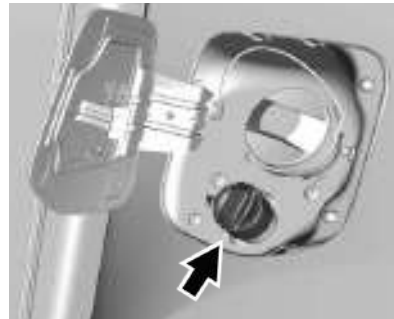

No retire los tapones de combustible y de AdBlue al mismo tiempo. Llene el combustible diesel y el AdBlue de forma independiente.

Gire el tapón de AdBlue en sentido contrario a las manecillas del reloj para retirarlo. En condiciones frías, el AdBlue se puede congelar en la abertura del tubo de llenado de AdBlue. Si esto impide el llenado del tanque de AdBlue, coloque el vehículo en un garaje cálido durante la noche.

Cuando el fluido alcanza la parte superior del tubo de llenado de AdBlue, deje de llenar. No rellene hasta el tope el tanque de AdBlue. Si utiliza una botella o jarra para rellenar AdBlue, siga las instrucciones en la etiqueta del contenedor y use un auxiliar de relleno dedicado.

Precaución

No llene en exceso el tanque de AdBlue y no permita que el AdBlue contacte las superficies terminadas del vehículo, ya que podría dañar el acabado del vehículo. Si se derrama AdBlue durante el relleno, limpie la superficie afectada con una tela húmeda.

Al volver a poner el tapón de AdBlue, gire en el sentido de las manecillas del reloj hasta que haga clic. Asegúrese de que la tapa esté completamente cerrada.

Empuje la puerta de combustible/AdBlue para cerrar.

Nota

Deseche el recipiente de AdBlue y la manguera de acuerdo con los requerimientos ambientales. La manguera se puede volver a usar después de enjuagar con agua limpia antes de que se seque el AdBlue.

Transmisión automática

La transmisión automática permite el cambio manual de velocidades (modo manual) o el cambio automático (modo automático) de las velocidades.

Pantalla de la transmisión

El modo o velocidad seleccionada se muestra en la parte inferior de la pantalla.

Palanca selectora



P: posición de estacionamiento, las ruedas están bloqueadas, enganche solamente cuando el vehículo esté estacionario y esté aplicado el freno de estacionamiento.

R: cambio de reversa, enganche únicamente cuando el vehículo esté estacionario.

N: neutral

D: modo automático.

+: cambio ascendente en modo manual: mueva la palanca selectora a la posición D, luego a la izquierda y dé un golpecito hacia adelante

- : cambio descendente en modo manual: mueva la palanca selectora a la posición D, luego a la izquierda y dé un golpecito hacia atrás

La palanca selectora se bloquea en P y solo se puede mover cuando la ignición está encendida y se aplica el pedal del freno.



Si no se aplica el pedal de freno, el indicador de control (🚫) se ilumina.

Para activar P o R, presione el botón de liberación.

El motor solo se puede arrancar con la palanca en la posición P o N. Cuando se selecciona la posición N, presione el pedal del freno o aplique el freno de estacionamiento antes de arrancar.

No acelere mientras engancha una velocidad. Nunca presione el pedal del acelerador y el pedal del freno al mismo tiempo.

Cuando se engancha una velocidad, el vehículo empieza a avanzar despacio cuando se libera el freno.

Peligro

No cambie a P (Parking) (Estacionamiento), N (Neutral) o R Reverse (Reversa) mientras el vehículo se esté moviendo. El conductor podría perder el control del vehículo y causar lesiones personales. Cambie a P (Parking) (Estacionamiento), N (Neutral) o R (Reverse) (Reversa) únicamente después de detener el vehículo.

Frenado de motor

Para utilizar el efecto de frenado con motor, seleccione una velocidad más baja oportunamente al conducir cuesta abajo, consulte modo manual.

Mecer el vehículo

Mecer el vehículo es únicamente permisible si el vehículo está atascado en arena, lodo o nieve. Mueva la palanca selectora entre D y R con un patrón repetido. No revolucione el motor y evite aceleraciones intempestivas.

Estacionamiento

Aplique el freno de estacionamiento, coloque P y apague.

Modo manual

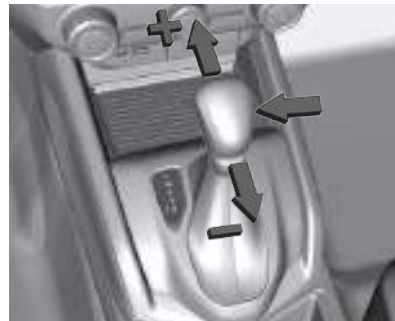

Mueva la palanca selectora de la posición D hacia la izquierda para seleccionar el modo manual.

Palanca de selección de toque:

Hacia adelante (+): para cambiar a una velocidad más alta

Hacia atrás (-): para cambiar a una velocidad más baja

Cuando está en modo manual, no puede cambiar el vehículo a una velocidad más alta a velocidades más bajas o a una velocidad más baja en velocidades más altas.

Si la velocidad del motor es demasiado baja, la transmisión cambiará automáticamente a una velocidad más baja.

Programas electrónicos de conducción

- Después de un arranque en frío, el programa de temperatura de trabajo aumenta la velocidad del motor para llevar rápidamente el convertidor catalítico a la temperatura requerida.

Reducción

Si el pedal del acelerador se presiona completamente en modo automático, dependiendo de la velocidad del motor, la transmisión cambia a una velocidad más baja.

Falla

En caso de una falla, la luz del indicador de falla  se ilumina. La transmisión ya no cambiará automáticamente o manualmente porque está bloqueada en una velocidad determinada.

Pida a un distribuidor Chevrolet que rectifique la causa de la falla.

Interrupción de la fuente de alimentación

En caso de interrupción en el suministro de energía, la palanca selectora no se puede mover fuera de la posición P.

Si la batería se descarga, arranque el vehículo utilizando cables pasacorriente *Arranque con cables pasacorriente* ⇨ 267.

Si la batería no es la causa de la falla, suelte la palanca selectora.

1. Aplique el freno de estacionamiento.



2. Presione la cubierta de la palanca selectora de la consola central en la parte trasera para liberar, doble hacia arriba y gírela a la izquierda.



3. Inserte un destornillador en la abertura lo más que se pueda y saque la palanca selectora de la posición P. Si se vuelve a colocar P, la palanca selectora se bloqueará en la posición de nuevo. Conduzca a un Distribuidor Chevrolet o Taller de Reparación Autorizado tan pronto como sea posible para verificar y reparar.
4. Monte la cubierta de la palanca selectora en la consola central y vuelva a colocarla.

Transmisión manual

Para colocar en reversa, con el vehículo estacionario, presione el pedal del embrague completamente al piso.

Presione y sostenga la palanca hacia abajo mientras mueve la palanca a la derecha y hacia atrás hacia la posición R (Reversa).

Si la velocidad no se engancha, cambie a neutral, suelte el pedal del embrague y presione de nuevo; luego repita la selección de la velocidad.



Precaución

Se muestra el mensaje **MANUAL TRANSMISSION — RELEASE CLUTCH PEDAL** (Transmisión manual - Libere el pedal del embrague) y suena una campanilla si el pedal del embrague de transmisión manual se aplica parcialmente durante un período prolongado de tiempo mientras se conduce el vehículo. Conducir con el pedal del embrague aplicado puede reducir la vida útil del embrague y/o dañarlo. Libere completamente el pedal del embrague después de cada cambio de velocidad.

Precaución

Se muestra el mensaje **REDUCED PERFORMANCE — REDUCE CLUTCH USE** (Desempeño reducido - Reducir el uso del embrague) y el torque del motor se limita momentáneamente si se detecta un deslizamiento excesivo del embrague de la transmisión manual mientras el pedal del embrague está totalmente liberado. Esto podría ser causado por un embrague caliente. Aplique menos presión en el pedal del acelerador cuando acelere desde alto. Además, libere completamente el pedal del acelerador durante los cambios de velocidad. Esto permitirá que el embrague se enfríe y evitará que el embrague se deslice aún más mientras el pedal del embrague esté totalmente liberado. Si este mensaje aparece repetidamente, consulte a su distribuidor. El deslizamiento repetido del embrague podría causar daños permanentes.

No presione el pedal del embrague innecesariamente.

Al operar, presione el pedal del embrague completamente al suelo. No use el pedal como apoyo para su pie.

⚠ Advertencia

Si se salta una velocidad al hacer cambios descendentes, podría perder el control del vehículo. Podría lastimarse o lastimar a terceros. No realice cambios de más de una velocidad a la vez al hacer cambios descendentes.

Precaución

Al hacer cambios hacia abajo, si se salta más de una velocidad, o el motor está a gran velocidad al liberar el pedal del embrague, el motor, el embrague, el eje de impulso o la transmisión podrían dañarse.

Precaución

No descanse su mano sobre la palanca de cambios al conducir. La presión podría provocar desgaste prematuro en la transmisión. Las reparaciones no estarían cubiertas por la garantía del vehículo.

Precaución

El cambiar la velocidad inicial a otra velocidad que no sea 1 (primera) o R (reversa) puede dañar el embrague. Cambie la transmisión manual en la secuencia adecuada, y sincronice los cambios con el acelerador para evitar revolucionar el motor y dañar el embrague.

1: Presione el pedal del embrague y cambie a 1 (primera). Luego, lentamente deje de presionar el embrague a medida que presiona el acelerador.

Si detiene completamente y batalla para cambiar a 1 (Primera), coloque la palanca en Neutral y suelte el embrague. Oprima nuevamente el pedal del embrague. Después cambie a 1 (Primera).

2: Presione el pedal del embrague a medida que suelta el acelerador y cambie a 2 (segunda). Luego, lentamente deje de presionar el embrague a medida que presiona el acelerador.

3, 4, 5, y 6: Cambie a 3 (Tercera), 4 (Cuarta), 5 (Quinta) y 6 (Sexta) de la misma manera en que cambia a 2 (Segunda). Lentamente deje de presionar el embrague a medida que presiona el acelerador.

Para detenerse, suelte el pedal del acelerador y presione el freno. Justo antes de que se detenga el vehículo, presione los pedales del embrague y del freno y cambie a neutral.

Neutral: Utilice esta posición al arrancar o mantener el motor en marcha sin desplazamiento.

R: Para retroceder, presione el pedal del embrague y cambie a R (Reversa). Lentamente vaya soltando el embrague mientras presiona el acelerador.

Precaución

El cambiar a R (reversa) mientras el vehículo esté moviéndose hacia adelante podría dañar la transmisión. Las reparaciones

(Continúa)

Precaución (Continúa)

no estarían cubiertas por la garantía del vehículo. Cambie a R (reversa) únicamente cuando el vehículo esté detenido.

Sistemas de transmisión**Doble tracción****⚠ Peligro**

No conduzca el vehículo en 4 ↑ y 4 ↓ en pavimento limpio y seco, ya que esto puede resultar en desgaste prematuro de las llantas, incremento de consumo de combustible y posible ruido.

Esto también puede incrementar la temperatura de aceite del diferencial, resultando en posible daño a las partes del sistema del tren motriz.

Además, estas condiciones pueden causar el desgaste prematuro en el tren motriz del vehículo que pueda conducir a daño a los componentes u otras fallas serias.

Debe colocar la palanca en la posición 2 ↑ cuando conduzca en estas condiciones.

Si el vehículo cuenta con tracción en las cuatro ruedas, usted puede enviar la potencia de tracción del motor a las cuatro ruedas para obtener tracción extra.

Para obtener el mejor desempeño de la tracción en las cuatro ruedas, debe familiarizarse con su operación. En la mayoría de las condiciones normales de conducción debe usar la tracción en dos ruedas alta.

Nota

Manejar sobre pavimento limpio y seco con la doble tracción por un largo periodo de tiempo puede causar desgaste prematuro a la transmisión del vehículo.

Nota

Si el vehículo tiene tracción en las cuatro ruedas y un neumático de refacción de diferente tamaño está montado, no conduzca con tracción en las cuatro ruedas hasta que se repare o reemplace la neumático. El vehículo se podría dañar y la reparación no estaría cubierta por la garantía. Nunca use la tracción en las cuatro ruedas cuando una llanta de refacción de diferente tamaño esté montada en el vehículo.

Nota

Un uso incorrecto de la transmisión de cuatro ruedas puede dañar el sistema. Use la tracción en las cuatro ruedas sólo en

pistas con poca adherencia, caminos de tierra, pasto, pastura, lodo, arena, donde se requiera tracción adicional.

El interruptor de control de cambios de la caja de transferencia está ubicado en el costado derecho del control de luces exteriores en el tablero de instrumentos.



Gire el interruptor de control de cambios para entrar y salir de la tracción en las cuatro ruedas. Puede elegir entre las siguientes opciones:

2 ↑ (Tracción en dos ruedas alta): Este ajuste es para conducir en la mayoría de condiciones en calles y autopistas. El eje frontal no está engranado en la tracción simple.

N (neutral): Coloque la caja de transferencia del vehículo en N (Neutral) sólo cuando se remolque el vehículo.

⚠ Peligro

Cambiar la caja de transferencia a N (neutral) puede ocasionar que el vehículo ruede aún si la transmisión se encuentra en P (estacionamiento). Usted o alguien más podría resultar lesionado seriamente. Asegúrese de colocar el freno de estacionamiento antes de colocar la caja de transferencia en N (neutral). Consulte *Estac* ⇨ 170

4 ↑ (Tracción en las cuatro ruedas alta): Este ajuste acopla el eje frontal para ayudar a conducir el vehículo. Utilice tracción alta en las cuatro ruedas cuando necesite más tracción, como en caminos con nieve o hielo o en la mayoría de las situaciones fuera de camino.

4 ↓ (Tracción en las cuatro ruedas baja): Este ajuste también acopla el eje delantero, para darle tracción adicional. Envía la máxima potencia a las cuatro ruedas.

Puede escoger tracción en dos ruedas baja si está conduciendo fuera de carretera en arena, lodo o nieve profunda y si asciende o desciende en colinas con pendiente pronunciada. Cambiar a baja en las cuatro ruedas desactivará el control de tracción y control de estabilidad del motor, ver *Sistema de control de tracción (TCS)* ⇨ 186.

Las luces indicadoras en el interruptor de control de cambios indican en que configuración está. Las luces indicadoras se encenderán brevemente cuando encienda la ignición y la configuración seleccionada permanecerá encendida. Si las luces no se encienden, debe llevar el vehículo a servicio. Una luz indicadora destella mientras está haciendo el cambio. Ésta permanece encendida hasta que el cambio se completa. Si la caja de transferencia no hace el cambio, regresará al último ajuste seleccionado.

Cuando la llave de ignición esté en posición 2, el módulo de control de la caja de cambios monitorea el interruptor de control de cambios de la caja de cambios para determinar si el conductor desea una nueva configuración. En un giro del interruptor de control de cambios de la caja de cambios, la luz de la nueva configuración que se

desea comienza a parpadear para informar al conductor que el módulo de control de cambios de la caja de cambios ha recibido una solicitud para una nueva configuración. La luz continúa parpadeando hasta que todos los criterios de cambios se hayan cumplido y la nueva configuración se haya alcanzado o se haya enganchado. Una vez que la nueva configuración esté completamente activa, la luz indicadora del interruptor para la nueva configuración permanecerá encendida constantemente.

Cambiar de Dos Ruedas Alta a Cuatro Ruedas Alta (2↑ a 4↑)

Gire el interruptor de control de cambios de la configuración dos ruedas alta 2↑ a la configuración cuatro ruedas alta 4↑. Esto se puede hacer a cualquier velocidad por debajo de 120 km/h.

Cambiar de Cuatro Ruedas Alta a Dos Ruedas Alta (4↑ a 2↑)

Gire el interruptor de control de cambios a la posición de dos ruedas alta 2↑. Esto se puede realizar a cualquier velocidad. Es normal escuchar y sentir cuando la caja de cambios del vehículo sale de cuatro ruedas alta 4↑.

Cambiar de Dos Ruedas Alta o Cuatro Ruedas Alta a Cuatro Ruedas Baja (2↑ o 4↑ a 4↓)

Para cambiar de dos ruedas alta 2↑ o cuatro ruedas alta 4↑ a cuatro ruedas baja 4↓, se debe detener el vehículo o moverlo a menos de 5 km/h con la transmisión en N (Neutral) para transmisión automática o con el pedal del embrague presionado para transmisión manual. El método preferido para cambiar a cuatro ruedas baja 4↓ es tener su vehículo en movimiento 1.6 a 3.2 km/h. Gire el interruptor de control de cambios a la configuración de cuatro ruedas baja 4↓. Debe esperar a que la luz indicadora de Tracción en las cuatro ruedas baja 4↓ deje de parpadear y permanezca encendida antes de cambiar la velocidad de la transmisión o liberar el pedal del embrague. Si se selecciona la configuración de cuatro ruedas baja cuando el vehículo esté en alguna velocidad y/o moviéndose más rápido de 5 km/h, la luz indicadora de cuatro ruedas baja parpadeará por 30 segundos pero no completará el cambio y la luz volverá a la configuración original.

Cambiar de Cuatro Ruedas Baja a Dos Ruedas Alta o Cuatro Ruedas Alta (4↓ a 2↑ o 4↑)

Para cambiar de cuatro ruedas baja 4↓ a dos ruedas alta 2↑ o cuatro ruedas alta 4↑, se debe detener el vehículo o moverlo a menos de 5 km/h con la transmisión en N (Neutral) para transmisión automática o con el pedal del embrague presionado para transmisión manual. El método preferido para cambiar fuera de cuatro ruedas baja 4↓ es tener su vehículo en movimiento 1.6 a 3.2 km/h. Gire el interruptor de control de cambios a la posición de dos ruedas alta 2↑ o cuatro ruedas alta 4↑. Debe de esperar a que la luz indicadora de dos ruedas alta o cuatro ruedas alta deje de parpadear y permanezca encendida antes de cambiar la transmisión a una velocidad o de soltar el pedal del embrague. Si se selecciona la configuración de dos ruedas alta o cuatro ruedas alta cuando el vehículo esté en velocidad y/o moviéndose más rápido de 5 km/h, la luz indicadora de dos ruedas alta o cuatro ruedas alta parpadeará por 30 segundos pero no completará el cambio y la luz volverá a la configuración original.

Cambiar a Neutral (2↑, 4↑, o 4↓ a Neutral)

Cuando planee remolcar el vehículo use N (Neutral). Vea las instrucciones de remolque en *Transporte de vehículo deshabilitado* ⇨ 269. Se debe detener el vehículo. Para cambiar al caja de transferencia a N (Neutral) con la llave en la posición **ON**, haga lo siguiente:

1. Active el freno de estacionamiento.
2. Arranque el vehículo.
3. Presione el pedal del freno normal y cambie la transmisión a N (Neutral) o, en el caso de vehículos con transmisión manual, pise el embrague.
4. Cambie la caja de transferencia a Tracción en dos ruedas alta 2↑.
5. Gire el interruptor de control de cambios en el sentido de las manecillas del reloj más allá de cuatro ruedas baja 4↓ a N (Neutral). Sostenga el interruptor en la configuración N (Neutral) por al menos 20 segundos o espere hasta que la luz indicadora roja deje de parpadear y permanezca encendida. La luz indicadora roja de N (neutral) se encenderá cuando el cambio de la caja de transferencia a N (neutral) esté completa.

6. Nota

Al soltar el interruptor de control de cambios de la configuración NEUTRAL (N), el interruptor girará a la configuración de cuatro ruedas baja (4↓). La caja de transferencias permanecerá en NEUTRAL con la luz indicadora NEUTRAL ROJA (N) iluminada hasta que se seleccione una configuración nueva.

Pise sin soltar el pedal del freno normal y cambie la transmisión a R (Reversa) durante 1 segundo y después a D (Conducir) durante 1 segundo o, en el caso de vehículos con transmisión manual, a 1 (Primera) y libere el pedal del embrague, para garantizar que la caja de transferencia esté en N (Neutral). Si la caja de transferencia no está en N (Neutral), repita este procedimiento a partir del Paso 3.

7. Apague el motor, haciendo girar la llave a ACC/ACCESSORY (acc/accesorio).
8. Coloque la palanca de cambios de la transmisión en P (Estacionamiento) o, en el caso de vehículos con transmisión manual, 1 (Primera).
9. Gire la ignición a LOCK/OFF (bloquear/apagar).

Esta configuración **N** (Neutral) es neutral de tracción de cuatro ruedas, lo que significa que las salidas delanteras y traseras de la caja de transferencia están desenganchadas. Con un eje trasero desenganchado, no hay flujo de energía a las ruedas traseras, permitiendo por tanto el remolque con las ruedas delanteras despegadas del piso o remolque plano sin unir la línea motriz.

Cambio fuera de Neutral

Después de remolcar el vehículo, tendrá que cambiar fuera de **N** (Neutral), para conducir. Para cambiar fuera de **N** (Neutral), haga lo siguiente:

1. Aplique el freno de estacionamiento.
2. Arranque el vehículo o mantenga el motor apagado y gire la llave a la posición **ON** (2).
3. Presione el pedal del freno y cambie la transmisión a la posición **N** (Neutral) o, para vehículos con transmisión manual presione el pedal del embrague.
4. Gire el interruptor de control de cambios de la caja de cambios de la configuración cuatro ruedas baja **4** ↓ a la configuración que se desee.

Frenos

El sistema de frenos está integrado por dos circuitos de frenos hidráulicos independientes.

Si un circuito de frenos falla, el vehículo aún se puede detener utilizando el otro circuito de frenos. Sin embargo, el frenado se logra sólo cuando el pedal del freno se presiona firmemente. Se necesita más fuerza para esto. La distancia de frenado se incrementa. Busque inmediatamente la ayuda de un distribuidor Chevrolet antes de continuar su viaje.

Cuando el motor no está funcionando, la ayuda de frenado desaparece una vez que el pedal del freno se haya presionado una o dos veces. El frenado no se reduce, pero el frenado requiere una fuerza significativamente mayor. Es especialmente importante tener esto en mente cuando se está siendo remolcado.

Consulte *Luz de advertencia del sistema de freno y embrague* ⇨ 101.

Sistema de frenos antibloqueo (ABS)

El Sistema de frenos antibloqueo (ABS) ayuda a prevenir el deslizamiento de frenado y mantener la dirección durante un frenado fuerte.



Si hay un problema con el sistema ABS, la luz de advertencia se mantendrá encendida. Consulte *Luz de advertencia del Sistema de Frenos Antibloqueo (ABS)* ⇨ 102.

El ABS no cambia el tiempo necesario para poner un pie en el pedal del freno y no siempre disminuye la distancia de frenado. Si se acerca demasiado al vehículo al frente, no tendrá tiempo para aplicar los frenos si dicho vehículo disminuye la velocidad o se detiene bruscamente. Siempre deje suficiente espacio al frente para frenar, incluso con el sistema ABS.

Uso del sistema ABS

No bombee los frenos. Sólo sostenga el pedal de freno hacia abajo firmemente. Escuchar y sentir que el ABS opere es normal.

Frenado en emergencias

El ABS permite la dirección y frenado al mismo tiempo. En muchas emergencias, la dirección puede ayudar más que el frenado.

Freno de Mano

Siempre aplique firmemente el freno de estacionamiento sin presionar el botón de liberación y aplíquelo tan firmemente como le sea posible en una pendiente cuesta abajo o cuesta arriba.

Para liberar el freno de estacionamiento, jale la palanca ligeramente hacia arriba, presione el botón de liberación y baje totalmente la palanca.

Para reducir las fuerzas operativas del freno de estacionamiento, presione el freno de pie al mismo tiempo.

Consulte *Luz de advertencia del sistema de freno y embrague* ⇨ 101.

Asistencia del freno

La Asistencia de frenos detecta aplicaciones del pedal del freno rápidas debido a situaciones de frenado de emergencia y proporciona frenado adicional para activar el Sistema de frenos anti-bloqueo (ABS) si el pedal del freno no se presiona lo suficiente fuerte para activar el ABS normalmente. Puede ocurrir ruido menor, pulsación del pedal del freno, y/o movimiento del pedal durante este tiempo. Continúe aplicando el pedal del freno según lo dicte la situación de conducción. La Asistencia de frenos se desactiva cuando se libera el pedal del freno.

Asistencia de arranque en subidas (HSA)



Advertencia

No confíe únicamente en la función HSA. HSA no reemplaza la necesidad de poner atención y conducir con seguridad. Puede ser que usted no escuche o no sienta las alertas o advertencias de este sistema.

(Continúa)

Advertencia (Continúa)

No tener el cuidado adecuado al conducir puede dar como resultado lesiones, la muerte o daños al vehículo. Consulte *Conducción defensiva* ⇨ 160.

Cuando el vehículo se detiene en una pendiente, la Asistencia de arranque en colina (HSA) evita temporalmente que el vehículo ruede en una dirección inadvertida durante la transición de la liberación del pedal del freno a la aplicación del pedal del acelerador. Los frenos se liberan cuando se aplica el pedal del acelerador o se liberan automáticamente después de unos cuantos segundos. Los frenos también se pueden liberar bajo otras condiciones. No confíe plenamente en HSA para sostener el vehículo.

HSA está disponible cuando el vehículo ve cuesta arriba en una velocidad de avance, o cuando ve cuesta abajo en R (Reversa). El vehículo se debe detener por completo en una pendiente para que HSA se active.

Sistemas de control de recorrido

Sistema de control de tracción (TCS)

El Sistema de control de tracción (TCS) mejora la estabilidad de la conducción cuando se necesita, sin importar el tipo de superficie de la carretera o la adherencia de los neumáticos, evitando que las ruedas con tracción patinen.

Tan pronto como las ruedas tractoras empiecen a patinar, la potencia del motor se reduce y la rueda que más gira se frena de forma individual. Esto mejora considerablemente la estabilidad de conducción del vehículo sobre superficies de caminos resbalosos.

Cuando se activa el TCS,  parpadea.

Advertencia

No deje que esta característica especial de seguridad lo tiente a tomar riesgos al conducir. Adapte la velocidad a las condiciones del camino.

Consulte *Indicadores de control* ⇨ 96.

Desactivación



El Control de tracción se puede apagar cuando se requiere el deslizamiento de la rueda de tracción presionando el botón  y un mensaje aparecerá en el Centro de información del conductor (DIC).

El Control de tracción se reactiva presionando el botón  nuevamente.

El Control de tracción también se reactiva la próxima vez que la ignición se encienda.

Control de estabilidad electrónica (ESC)

El Control de estabilidad electrónica (ESC) mejora la estabilidad de conducción cuando se necesita, sin importa el tipo de superficie de la carretera o la adherencia de los neumáticos. También evita que las ruedas impulsoras patinen.

Tan pronto como el vehículo empieza a desviarse (subviraje/sobreviraje), la potencia del motor se reduce y las ruedas se frenan de forma individual. Esto mejora considerablemente la estabilidad de conducción del vehículo sobre superficies de caminos resbalosos.

ESC es funcional tan pronto como el indicador de control  se apague.

Cuando se activa ESC  parpadea.

Advertencia

No deje que esta característica especial de seguridad lo tiente a tomar riesgos al conducir. Adapte la velocidad a las condiciones del camino.

Consulte *Indicadores de control* ⇨ 96.

Desactivación



Para conducción de muy alto desempeño, se puede desactivar el sistema ESC presionando y sosteniendo el botón  y aparecerá un mensaje en el Centro de información del conductor (DIC).

El indicador de control  se ilumina.

ESC se reactiva presionando el botón  nuevamente. Si se desactivó previamente el TCS, tanto TCS como ESC se activan nuevamente.

El ESC se activa nuevamente también la próxima vez que la ignición se encienda.

Cuando el sistema ESC esté activamente mejorando la estabilidad del vehículo, reduzca la velocidad y preste especial atención a las condiciones del camino. El sistema ESC es únicamente un dispositivo suplementario para el vehículo. Cuando el vehículo sobrepasa sus límites físicos, ya no puede ser controlado. Por lo tanto, no dependa de este sistema. Siga conduciendo de manera segura.

Luz de control de descenso de pendiente (HDC)



El sistema de Control de descenso de pendiente (HDC) permite que el vehículo viaje en una pendiente inclinada a baja velocidad sin presionar el pedal de freno. Si está equipado, se puede usar HDC cuando conduzca cuesta abajo. Establece y mantiene la velocidad del vehículo mientras desciende una pendiente muy pronunciada en velocidad de avance o reversa. Se puede observar un poco de ruido o vibración del sistema de frenos cuando el sistema está en operación.

Precaución

Sólo use cuando descienda pendientes inclinadas mientras conduce a campo traviesa. No use cuando conduce en superficies normales de camino. El uso innecesario de la función HDC, tal como cuando conduce en caminos normales, puede dañar el sistema de frenos y la función ESC.

Activación



En velocidades menores a 30 km/h (19 mph), presione el botón . El indicador de control verde  se encenderá en el tablero de

instrumentos. El indicador de color verde  parpadea en el tablero de instrumentos cuando la función HDC esté en operación. HDC no se activará u operará en velocidades mayores a 30 km/h (19 mph), incluso si se presiona el botón.

HDC puede mantener las velocidades del vehículo entre la velocidad mínima de aproximadamente 7 km/h (4 mph) y 30 km/h (19 mph) (transmisión manual) o aproximadamente 4 km/h (2 mph) y 30 km/h (19 mph) (transmisión automática) en una pendiente mayor o igual a una inclinación de 7%. Una luz de HDC parpadeante indica que el sistema está aplicando activamente los frenos para mantener la velocidad del vehículo. Cuando el HDC está establecido, esa es la velocidad de ajuste inicial. Se puede incrementar o disminuir al aplicar el pedal de acelerador o freno. Esta velocidad ajustada se convierte en la nueva velocidad establecida. Cuando se activa, si el vehículo está a una velocidad mayor a 30 km/h (19 mph) y menor a 50 km/h (31 mph), se mostrará el mensaje "Reduce Speed for Hill Descent Control" (reducir velocidad para control de descenso de colina) en el DIC.

Cuando el HDC está activo y la velocidad del vehículo excede 30 km/h (19 mph), el indicador de control verde se apagará, mientras la función HDC permanece en espera.

Una vez que el vehículo reduce la velocidad a menos de 30 km/h (19 mph), el indicador de control verde se iluminará, indicando que el sistema está activo de nuevo.

Cuando el HDC está en espera, y la velocidad del vehículo excede 50 km/h (31 mph), se desactiva el HDC. Después de esto, se necesitará volver a activar el sistema a través del interruptor HDC una vez que la velocidad del vehículo disminuya a menos de 30 km/h (19 mph).

Desactivación

Mientras el HDC está activo y la velocidad del vehículo es menor a 30 km/h (19 mph), presione el botón  para desactivar el sistema. El indicador de control verde se apagará indicando que el sistema ya no está activo. El sistema se desactivará automáticamente una vez que la velocidad del vehículo exceda 50 km/h (31 mph).

Protección de sistema

Operarlo continuamente por periodos prolongados de tiempo puede incrementar la temperatura dentro del sistema de frenos. Si esto ocurre el sistema se pondrá automáticamente en espera, desactivando temporalmente el HDC.

En este modo, todas las demás funciones de frenado continúan funcionando normalmente. Cuando esto ocurre, el sistema libera gradualmente los frenos y el indicador de control verde se apagará.

Una vez que el sistema regresa a la temperatura normal de operación, el sistema se podrá volver a activar usando el interruptor HDC en velocidades menores a 30 km/h (19 mph) de forma usual.

Consulte *Luz de control de descenso de pendiente*  102.

Control de velocidad constante

El Control de velocidad constante puede guardar y mantener velocidades de aproximadamente 40 km/h a 180 km/h.

Pueden ocurrir desviaciones de las velocidades guardadas cuando se conduce cuesta arriba o cuesta abajo.

Si está equipado con transmisión manual, el Control de velocidad constante permanece activo cuando se cambian las velocidades y se desconecta cuando se presiona el embrague por varios segundos.

Por razones de seguridad, no se puede activar el Control de velocidad constante hasta que se haya aplicado el pedal del freno.





No utilice el control de velocidad constante si no es aconsejable mantener una velocidad constante.

Con una transmisión automática, active el control de velocidad constante únicamente en modo automático.

Consulte *Luz de control de velocidad constante (Si así está equipado)* ⇨ 107.

Encender

Presionar el botón  en el volante de dirección. El indicador de control  se ilumina blanco.

Activación

Acelere a la velocidad deseada y mueva la rueda giratoria hacia abajo a **SET-** brevemente. La velocidad actual se guarda y se mantiene. El indicador de control  cambia de blanco a verde para indicar que el control de velocidad constante está activo. Se puede soltar el pedal del acelerador.

Se puede aumentar la velocidad del vehículo presionando el pedal del acelerador. Cuando se suelta el pedal del acelerador, se reanuda la velocidad almacenada anteriormente. El Control de velocidad constante permanecerá activado mientras cambie velocidades con la transmisión manual.

Aumentar la velocidad



Con el Control de velocidad constante activo, mueva la rueda giratoria hacia arriba a **RES+** y sostenga hasta que se alcance la velocidad deseada, después suéltela; la velocidad se incrementa continuamente. Para incrementar la velocidad del vehículo en pequeños incrementos, mueva la rueda giratoria hacia arriba a **RES+** brevemente; por cada presión, la velocidad del vehículo aumenta en pequeños incrementos.

Alternativamente, puede acelerar a la velocidad deseada con el pedal del acelerador y luego guardarla moviendo la rueda giratoria hacia abajo a **SET-** brevemente.

Reducir la velocidad

Con el control de velocidad constante activo, mueva la rueda giratoria hacia abajo a **SET-** hasta alcanzar la velocidad más baja deseada, entonces suéltela; la velocidad disminuye continuamente. Para disminuir la velocidad del vehículo en pequeños incrementos, mueva la rueda giratoria hacia arriba a **SET-** brevemente; por cada presión, la velocidad del vehículo disminuye en pequeños incrementos.

Desactivación

Presione el botón . El indicador de control  se ilumina blanco. El control de velocidad constante se desactiva. La velocidad almacenada se memoriza.

La desactivación automática ocurre cuando:



- La velocidad del vehículo disminuye a menos de aproximadamente 40 km/h.
- Se presiona el pedal del freno.
- El pedal del embrague se presiona por más de unos cuantos segundos o la transmisión se cambia a Neutral (N).
- La palanca selectora se cambia a Neutral (N).
- El Sistema de control de tracción (TCS) o el Control electrónico de estabilidad (ESC) está funcionando.

Reanudar la velocidad almacenada

Mueva brevemente la rueda giratoria hacia **RES+** en una velocidad mayor a 40 km/h. Se obtendrá la velocidad guardada. El indicador de control  cambia de blanco a verde para indicar que el control de velocidad constante está activo. Si la diferencia entre la velocidad

actual y la velocidad almacenada es de más de 40 km/h, el vehículo no puede volver a reanudar la velocidad memorizada.

Apagar

Presione el botón . El indicador de control  se apaga. La velocidad almacenada se borra. Apagar el vehículo también borra la velocidad almacenada.

Limitador de velocidad

El Limitador de velocidad le permite establecer un límite de velocidad máxima. Cuando el Limitador de velocidad está activo a una velocidad establecida, evita que el vehículo acelere sobre la velocidad establecida incluso si continúa acelerando.

El Limitador de velocidad se puede usar en velocidades mayores a 20 km/h (12 mph).

Puede anular temporalmente la velocidad establecida. Consulte "Anulación de Limitador de velocidad" más adelante en esta sección.

El limitador de velocidad no limita la velocidad del vehículo cuando conduce cuesta abajo. Si la velocidad del vehículo excede la velocidad

establecida al conducir cuesta abajo, sonarán pitidos para alertarlo que el vehículo ha excedido la velocidad establecida.





Advertencia

El Limitador de velocidad no aplica automáticamente los frenos en situaciones de frenado de emergencia. Para evitar posibles lesiones o la muerte, esté siempre preparado para frenar en caso de emergencia y preste mucha atención al camino que tiene por delante mientras conduce.

El Limitador de velocidad se desactiva automáticamente si enciende el Control de velocidad constante.



 : Presione para activar o desactivar el Limitador de velocidad. Cuando está seleccionado el Limitador de velocidad, la luz indicadora de Limitador de velocidad  se muestra en blanco en el cuadro de instrumentos.

RES+ : Si hay una velocidad establecida en la memoria, presione la rueda giratoria hacia arriba para reanudar el Limitador de velocidad a la velocidad establecida. Si el Limitador de velocidad ya está activo, úselo para incrementar la velocidad establecida.

SET- : Presione la rueda giratoria hacia abajo para elegir la velocidad establecida y activar el Limitador de velocidad. Si el Limitador de velocidad ya está activo, úselo para reducir la velocidad establecida.

 : Presione para desconectar el Limitador de velocidad mientras mantiene la última velocidad ajustada en la memoria.

Ajuste de limitador de velocidad

1. Presione  para activar el Limitador de velocidad.
2. Presione e control giratorio hacia abajo hasta SET- para activar el Limitador de velocidad y usar la velocidad actual del vehículo como la velocidad establecida.

Cuando está activo el Limitador de velocidad, la luz indicadora de Limitador de velocidad  se muestra en verde en el cuadro de instrumentos.

Incremento de la velocidad establecida

Mientras el Limitador de velocidad está activo, mueva la rueda giratoria hacia arriba hasta RES+ y suéltela para aumentar la velocidad establecida. Para cada presión, la velocidad establecida se incrementa 1 km/h (1 mph).

Disminución de la velocidad establecida

Mientras el Limitador de velocidad está activo, mueva la rueda giratoria hacia abajo hasta SET- y suéltela para reducir la velocidad establecida. Para cada presión, la velocidad establecida disminuye 1 km/h (1 mph).

Reanudación de Limitador de velocidad

Si el Limitador de velocidad estaba activo previamente pero desconectado con el botón

, el Limitador de velocidad se puede reanudar usando la velocidad establecida anteriormente en la memoria. Presione la rueda giratoria hacia arriba hasta RES+ para activar el Limitador de velocidad utilizando la velocidad establecida anteriormente.

Si se desactivó el Limitador de velocidad porque se activó el Control de velocidad constante, para volver a usar el Limitador de velocidad:

1. Apague el control de velocidad constante.
2. Presione .

Consulte "Ajuste de Limitador de velocidad" más atrás en esta sección.

Anulación de Limitador de velocidad

Cuando el Limitador de velocidad está activo, la velocidad establecida se puede anular temporalmente sólo cuando se pisa completamente el pedal del acelerador. Puede volver a controlar la aceleración del vehículo cuando la velocidad del vehículo esté por debajo de la velocidad establecida.

Terminar el Limitador de velocidad

Para desactivar el Limitador de velocidad, presione .

Para borrar la velocidad establecida de la memoria

La velocidad establecida del Limitador de velocidad se borra de la memoria cuando se presiona  o cuando se apaga el vehículo.

Sistemas de detección de objetos

Sistema de alerta de choque de frente (FCA)

Si está equipado, el sistema FCA puede ayudar a evitar o reducir los daños causados por colisiones frontales. Al acercarse a un vehículo

al frente demasiado rápido, el FCA proporciona una alerta parpadeante color rojo y se escuchan pitidos rápidos. El FCA también hace parpadear una alerta visual ámbar si se sigue a otro vehículo demasiado cerca.

El FCA detecta los vehículos dentro de una distancia aproximada de 60 m (197 pies) y funciona a velocidades superiores a 8 km/h (5 mph).

Peligro

FCA es un sistema de advertencia y no aplica los frenos. Al acercarse a un vehículo más lento o completamente detenido demasiado rápido, o al seguir a un vehículo muy de cerca, el FCA podría no proporcionar una advertencia con suficiente tiempo para evitar un choque. Es posible que tampoco pueda dar ninguna advertencia. El FCA no advierte sobre peatones, animales, letreros, barandales, puentes, barriles de construcción u otros objetos. Prepárese para entrar en acción y aplicar los frenos. Consulte *Conducción defensiva* ⇨ 160.

FCA se puede desactivar a través de la Personalización del vehículo. Para ver la configuración disponible para esta función, toque el icono Configuración en la página de inicio de infoentretenimiento. Seleccione "Vehículo" para mostrar la lista de opciones disponibles y seleccione "Sistemas de colisión/detección".

Detectar al vehículo adelante



Las advertencias FCA no ocurrirán a menos que el sistema FCA detecte un vehículo por delante. Cuando se detecta un vehículo, el indicador de vehículo adelante se mostrará verde. Los vehículos pueden no ser detectados en curvas, rampas de salida de autopista, o colinas, debido a poca visibilidad; o si un vehículo al frente está bloqueado parcialmente por peatones u otros objetos. El FCA no detectará otro vehículo al frente hasta que esté completamente en el carril de conducción.

Peligro

FCA no proporciona una advertencia para ayudar a evitar un accidente, a menos que detecte un vehículo. FCA puede no detectar un vehículo al frente si el sensor FCA está bloqueado por suciedad, nieve, o hielo, o si el parabrisas está dañado. También puede ser que no detecte un vehículo en caminos con viento o colinas, o en condiciones que puedan limitar la visibilidad tales como niebla, lluvia o nieve, o si los faros o el parabrisas no están limpios o en buenas condiciones. Mantenga el parabrisas, los faros, y los sensores FCA limpios y en buenas condiciones.

Peligro

Las condiciones de iluminación deficientes perjudicarán la identificación de la cámara de vehículos adelante.

Las motocicletas pueden no ser detectadas por la cámara cuando está suficientemente oscuro afuera.

Alerta de colisión

Alerta LED reflejada



Cuando su vehículo se aproxime a otro vehículo detectado demasiado rápido, la pantalla FCA roja parpadeará y sonarán varios bips altamente agudos desde el frente. Cuando se produce esta Alerta de colisión, el sistema de frenos puede prepararse para que el frenado del conductor ocurra más rápidamente, lo cual puede causar una desaceleración breve y suave. Continúe aplicando el pedal de freno según se requiera. El Control de velocidad constante puede desactivarse con la alerta de colisión.

Alerta por seguir demasiado cerca



La pantalla de Alerta de colisión ámbar permanecerá iluminada continuamente cuando siga a un vehículo al frente demasiado cerca.

Seleccionar el tiempo de alerta



El control de alerta de colisión se encuentra en el volante. Presione  para ajustar el tiempo de FCA a lejos, medio, o cerca. La primera opresión del botón muestra la configuración actual del control en el DIC. Opresiones adicionales del botón cambian esta configuración. La configuración elegida permanecerá hasta que se cambie y afectará tanto a la función de Alerta de colisión como a la de seguir muy cerca. El tiempo de ambas alertas varía basándose en la velocidad del vehículo. A mayor velocidad del vehículo, más alejada ocurrirá la alerta. Considere las condiciones de tráfico y del clima al seleccionar el tiempo de la alerta. El rango del tiempo de

selección de la alerta puede no ser adecuado para todos los conductores y condiciones de conducción.

Alertas innecesarias

Puede ser que FCA proporcione alertas innecesarias por vehículos que dan vuelta, vehículos en otros carriles, objetos que no son vehículos, o a sombras. Estas alertas son una operación normal y el vehículo no requiere servicio.

Limpiar el sistema

Si el sistema FCA no parece funcionar adecuadamente, al limpiar el exterior del parabrisas en frente del espejo retrovisor puede corregir este problema.

Frenado automático de emergencia (AEB)

El sistema AEB puede ayudar a evitar o reducir el daño causado por accidentes frontales. AEB también incluye Asistencia de frenado inteligente (IBA). Cuando el sistema detecta un vehículo al frente en su camino que viaja en la misma dirección con el que pudiera chocar, puede proporcionar un refuerzo al frenado

o frenar el vehículo automáticamente. Esto puede ayudar a evitar o aminorar la severidad de accidentes cuando se conduce en velocidad hacia el frente. Dependiendo de la situación, el vehículo puede frenar automáticamente de forma moderada o fuerte. Este frenado de emergencia automático sólo puede ocurrir si se detecta un vehículo. Esto se muestra al encenderse la luz indicadora de vehículo al frente del FCA. Consulte *Sistema de alerta de choque de frente (FCA)* ⇨ 192.

El sistema funciona cuando se conduce en velocidad de avance entre 8 km/h (5 mph) y 80 km/h (50 mph). Puede detectar vehículos hasta aproximadamente 60 m (197 pies)



Advertencia

AEB es una función de emergencia de preparación para choque y no está diseñada para evitar choques. No confíe en AEB para frenar el vehículo. AEB no frenará fuera de su rango de velocidad de operación y sólo responde a los vehículos detectados.

AEB puede no:

(Continúa)

Advertencia (Continúa)

- Detectar un vehículo que va adelante en caminos ventosos o colinas.
- Detectar todos los vehículos, en especial vehículos con un remolque, tractores, vehículos enlodados, etc.
- Detectar un vehículo cuando el clima limita la visibilidad, como en niebla, lluvia, o nieve.
- Detectar un vehículo al frente si está bloqueado parcialmente por peatones u otros objetos.

Se necesita siempre la completa atención al conducir, y usted debe estar listo para tomar medidas y aplicar los frenos y/o dar dirección al vehículo para evitar choques.

AEB puede desacelerar el vehículo hasta detenerlo completamente para tratar de evitar un choque potencial.

**Advertencia**

AEB puede frenar automáticamente el vehículo repentinamente en situaciones en las que es inesperado y no deseado. Podría responder a un vehículo por delante dando vuelta, barandales, señales y otros objetos inmóviles. Para anular el AEB, presione firmemente el pedal del acelerador, si es seguro hacerlo.

**Advertencia**

IBA puede aumentar el frenado del vehículo en situaciones en la que pueda no ser necesario. Usted podría bloquear el flujo del tráfico. Si esto ocurre, quite su pie del pedal del freno y después aplique los frenos según sea necesario.

AEB e IBA se pueden desactivar a través de la personalización del vehículo. Para ver la configuración disponible para esta función, toque el icono Configuración en la página de inicio de infoentretenimiento. Seleccione "Vehículo" para mostrar la lista de opciones disponibles y seleccione "Sistemas de colisión/detección".

**Advertencia**

Utilizar AEB o IBA mientras está arrastrando un remolque podría causarle que pierda el control del vehículo y choque. Apague el sistema o cámbielo a alerta al arrastrar un remolque.

Asistencia de frenado inteligente (IBA)

IBA se puede activar cuando se aplica rápidamente el pedal del freno brindando un refuerzo al frenado con base en la velocidad de acercamiento y la distancia al vehículo que va por delante.

Las pulsaciones menores del pedal del freno o el movimiento del pedal durante este tiempo son normales y se debe continuar aplicando el pedal del freno según sea necesario. IBA se desactiva automáticamente sólo cuando se suelte el pedal del freno.

Se puede desplegar un mensaje system unavailable (sistema no disponible) si:

- El frente del vehículo o el parabrisas no está limpio.
- Lluvia fuerte o nieve interfiere con la detección de objetos.
- Hay un problema con el sistema StabiliTrak/Control Electrónico de Estabilidad (ESC).

El sistema AEB no necesita servicio.

Sistema de frenado ante peatón al frente (FPB)

Si está equipado, el Sistema de Frenado de peatón al frente (FPB) puede ayudar a evitar o reducir el daño causado por colisiones frontales con peatones cerca a la trayectoria delantera del vehículo al conducir hacia adelante. El FPB muestra un indicador, , cuando se detecta un peatón cercano al frente. Al acercarse muy rápidamente a un peatón detectado, el FPB proporciona una alerta roja parpadeante en el parabrisas y pitidos rápidos. El FPB puede proporcionar un refuerzo de frenado o frenar automáticamente el vehículo. Este sistema incluye la Asistencia inteligente

de frenado (IBA), y el sistema de Frenado automático de emergencia (AEB) también podría responder a los peatones. Consulte *Frenado automático de emergencia (AEB)* ⇨ 194.

El sistema FPB puede detectar y alertar sobre peatones en velocidad de avance y a velocidades de entre 8 km/h (5 mph) y 80 km/h (50 mph). Durante la conducción diurna, el sistema detecta peatones a una distancia de hasta aproximadamente 40 m (131 pies). Durante la conducción nocturna, el desempeño del sistema es muy limitado.

Advertencia

El FPB no proporciona una alerta ni frena automáticamente el vehículo, a menos que detecte un peatón. El FPB podría no detectar peatones, incluyendo niños, en estos casos:

- Cuando el peatón no está directamente al frente, totalmente visible o en posición vertical, o cuando es parte de un grupo.

(Continúa)

Advertencia (Continúa)

- Debido a la visibilidad reducida, incluyendo la noche, niebla, lluvia o nieve.
- Si el sensor FPB está bloqueado por suciedad, nieve o hielo.
- Si los faros o el parabrisas no están limpios o en las condiciones adecuadas.

Prepárese para entrar en acción y aplicar los frenos. Para obtener más información, consulte *Conducción defensiva* ⇨ 160. Mantenga el parabrisas, los faros, y el sensor FPB limpio y en buenas condiciones.

El FPB puede configurarse como Apagado, Alerta, o Alerta y frenado, mediante la personalización del vehículo. Para ver la configuración disponible para esta función, toque el icono Configuración en la página de inicio de infoentretenimiento. Seleccione "Vehículo" para mostrar la lista de opciones disponibles y seleccione "Sistemas de colisión/detección".

Detectar al peatón adelante



La alerta y frenado automático del FPB no sucederá a menos que el sistema FPB detecte un peatón. Cuando se detecta un peatón cercano frente al vehículo, se mostrará el indicador ámbar de peatón delante.

Alerta de peatón delante



Quando el vehículo se acerca a un peatón delante demasiado rápido, la alerta FPB parpadeará en rojo en el parabrisas. Sonarán ocho pitidos agudos rápidos desde el frente. Cuando se produce esta Alerta de peatón, el sistema de frenos puede prepararse para que el frenado del conductor ocurra

más rápidamente, lo cual puede causar una desaceleración breve y suave. Continúe aplicando el pedal de freno según se requiera. El Control de velocidad constante puede desactivarse con la alerta de peatón delante.

Frenado Automático

Si el FPB detecta que está por chocar con un peatón directamente adelante y no se han aplicado los frenos, FPB puede frenar automáticamente en forma moderada o fuerte. Esto puede ayudar a evitar algunos choques con peatones a muy baja velocidad, o a reducir las lesiones al peatón. El FPB puede frenar automáticamente ante los peatones detectados entre 8 km/h (5 mph) y 80 km/h (50 mph). Los niveles de frenado automático pueden reducirse bajo ciertas condiciones, tales como velocidades mayores.

Si esto sucede, el vehículo permanecerá detenido por dos segundos.



Advertencia

El FPB puede alertar o automáticamente frenar el vehículo repentinamente en situaciones en las que es inesperado y no

(Continúa)

Advertencia (Continúa)

deseado. Podría alertar o frenar en falso al detectar objetos con forma o tamaño similar a un peatón, incluyendo sombras. Esta es una operación normal y el vehículo no requiere servicio. Para anular el Frenado automático, presione firmemente el pedal del acelerador, si es seguro hacerlo.

El Frenado automático se puede deshabilitar por medio de la personalización del vehículo. Para ver la configuración disponible para esta función, toque el icono Configuración en la página de inicio de infoentretenimiento. Seleccione "Vehículo" para mostrar la lista de opciones disponibles y seleccione "Sistemas de colisión/detección".



Advertencia

Utilizar el sistema de frenado ante peatones al frente mientras está arrastrando un remolque podría causar que pierda el control del vehículo y choque. Apague el sistema o cámbielo a alerta al arrastrar un remolque.

Limpiar el sistema

Si el FPB no parece funcionar adecuadamente, limpiar el exterior del parabrisas frente al espejo retrovisor puede corregir este inconveniente.

Asistencia de Estacionamiento

S10



Trailblazer



La asistencia de estacionamiento hace más fácil el estacionamiento al medir la distancia entre el vehículo y los obstáculos y dando señales acústicas. No obstante, es el conductor quien tiene completa responsabilidad de las maniobras para el estacionamiento.



Con el Asistente trasero de estacionamiento (RPA), y si está equipado con Asistente delantero de estacionamiento (FPA), conforme el vehículo circula a una velocidad menor a 11 km/h (7 mph) los sensores en las defensas pueden detectar objetos hasta a 2.3 m (8 pies) detrás y 1.0 m (3 pies) al frente del vehículo dentro de una zona de 25 cm (10 pulgadas) de altura sobre el suelo y por debajo del nivel de la defensa. Estas distancias de detección puede ser mas cortas durante climas cálidos o húmedos. Los sensores bloqueados no detectaran objetos y también pueden causar falsas detecciones. Mantenga los sensores limpios de barro, suciedad, nieve, hielo y aguanieve; y limpie los sensores después

de un lavado de autos en las temperaturas de congelación. Las señales acústicas son más agudas para el FPA que para el RPA.

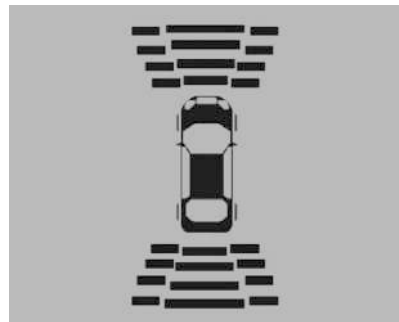

El grupo de instrumentos puede tener una pantalla asistente de estacionamiento con barras que muestran la "distancia al objeto" e información de ubicación de objeto para el sistema de Asistencia para estacionamiento. Al acercarse el objeto, se iluminan más barras.

Para vehículos con cámara de visión trasera, la pantalla de información muestra el símbolo . A medida que el objeto se acerca, el símbolo se hará más grande y su color cambia de amarillo a ámbar.

El sistema consta de cuatro sensores de estacionamiento ultrasónicos en la defensa trasera y cuatro sensores de estacionamiento ultrasónicos en la defensa delantera (si está equipado).

Peligro

El sistema de Asistencia de estacionamiento no detecta niños, peatones, ciclistas, animales ni objetos ubicados debajo de la defensa o que estén demasiado cerca o demasiado alejados del vehículo. No está disponible en velocidades mayores a 11 km/h (7 mph). A fin de evitar lesiones, la muerte o daños al vehículo, incluso con el sistema de asistencia de estacionamiento, revise siempre el área alrededor del vehículo y verifique todos los espejos antes de moverse hacia adelante o hacia atrás.

Nota

Las partes unidas al área de detección pueden causar un mal funcionamiento del sistema.

Activación

Cuando se engancha la marcha atrás, el sistema se activa automáticamente.

Un obstáculo se indica con advertencias acústicas. El intervalo entre las advertencias se vuelve más corto a medida que el vehículo se acerca al obstáculo. Cuando la distancia es menor a 30 cm, la advertencia acústica suena continuamente.

Nota

Los sonidos de advertencia acústica dejan de funcionar si el vehículo se detiene durante 3 segundos o más (excepto en sonido continuo)

Desactivación

El sistema se desactiva automáticamente cuando:

- El vehículo se conduce a más de 11 km/h.
- La desactivación de reversa desactiva sólo la asistencia de estacionamiento trasero
- Ocurre una falla en el sistema.

El sistema se puede activar manualmente presionando el botón  del tablero de instrumentos, mientras que la Asistencia para estacionamiento esté activada.

Presionando el botón  mientras la Asistencia para estacionamiento esté desactivada permitirá que el sistema se active cuando se cumplan los parámetros de activación.

Falla

Para probar una posible falla:

1. Estacione el vehículo en un área sin obstáculos en un rango de 2 metros de la defensa trasera.
2. Aplique el freno de estacionamiento firmemente.
3. Gire la llave de encendido a **ON**.
4. Enganche la reversa.
5. Cuando la marcha atrás se enganche:
 - Si no hay señal acústica: Verifique la fuente de poder del módulo del equipo, verificando que las luces de reversa estén funcionando.
 - Si solamente se emite una señal acústica seguida casi enseguida por una señal acústica casi continua, eso indica una señal defectuosa: Busque la ayuda de un distribuidor Chevrolet.

- Si se emite una señal acústica seguida de señales acústicas separadas como cuando el vehículo se acerca a un objeto: Busque la ayuda de un distribuidor Chevrolet.
- Si se emiten dos señales acústicas: Busque la ayuda de un distribuidor Chevrolet.

Encendido o apagado de las funciones



El botón  del tablero de instrumentos se usa para activar o desactivar la Asistencia de estacionamiento delantera o trasera. El

indicador LED al lado del botón se enciende cuando las funciones no están activadas y se apaga cuando se han deshabilitado.

Apague la asistencia de estacionamiento cuando remolque.

Piezas importantes de información en cuanto al uso del sistema de asistencia de estacionamiento

Peligro

En algunas circunstancias, diversas superficies reflectoras u objetos o ropa así como fuentes externas de sonidos pueden causar que el sistema no detecte obstáculos.

Precaución

La sensibilidad del sensor se pudiera reducir a causa de influencias externas, por ej. capas en la superficie del sensor (hielo, nieve, lodo, ensuciamiento, barniz/pintura múltiple, etc.).

(Continúa)

Precaución (Continúa)

El sensor podría detectar un objeto que no existe (perturbación del eco) causado por perturbaciones acústicas externas, como otro sistema de asistencia de estacionamiento, o por perturbaciones mecánicas externas como un lavado de autos, lluvia, condiciones extremas de viento, granizo, etc.

El desempeño del sistema de asistencia de estacionamiento se puede reducir debido al cambio de la posición del sensor por cambios externos del vehículo, por ej. bajar el amortiguador durante su vida útil debido a: cambios de temperatura, cambio de neumáticos, carga del vehículo, bajar/ajustar el vehículo, etc.

Condiciones particulares aplican para vehículos altos (por ej. vehículos fuera de carretera, mini vans, transportadores). No se puede garantizar la identificación de los objetos en la parte superior del vehículo.

Cámara de visión trasera (RVC)

Si están equipados, la cámara de visión trasera (RVC), Asistente de estacionamiento trasero (RPA), Asistente de estacionamiento delantero (FPA), y la Alerta de tráfico trasero cruzando (RCTA) pueden ayudar al conductor a estacionarse o evitar objetos. Compruebe siempre alrededor del vehículo al estacionar o ir en reversa.

Cámara de visión trasera (RVC)

Cuando se cambie el vehículo a R (Reversa), la cámara de vista trasera (RVC) proyecta una imagen del área detrás del vehículo en la pantalla de infoentretenimiento. Para regresar a la pantalla anterior más rápido, presione el botón "X" en el sistema de infoentretenimiento en la esquina superior izquierda, cambie a P (Estacionamiento), o, mientras esté en D (Conducción), o llegue a una velocidad del vehículo de aproximadamente 12 km/h (8 mph).

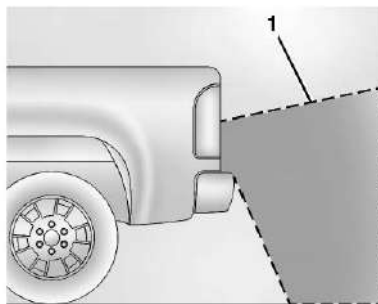

1. Vista proyectada por la cámara

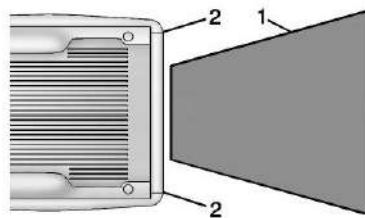

1. Vista proyectada por la cámara
2. Esquinas de la defensa trasera

Las imágenes proyectadas pueden estar más lejos o más cerca de lo que parecen. El área proyectada es limitada y no se proyectan los objetos que estén cercanos a cualquier esquina de la defensa o debajo de la defensa.

Se puede mostrar un triángulo de advertencia para mostrar que RPA o Alerta de tráfico trasero cruzando (RCTA) ha detectado algún objeto. Este triángulo cambia de ámbar a rojo y aumenta de tamaño cuanto más cerca está el objeto.

Nota

Cuando la palanca de cambios se mueve a otra posición, la RVC se desactiva 4 segundos o a cualquier velocidad superior a 12 km/h.

Guía para enganchar

Si está equipado, esta función muestra una guía centrada y sencilla sobre la pantalla de cámara para ayudar a alinear la bola del gancho del vehículo con el acoplador de remolque. Seleccione el botón de línea de guía de remolque, después alinee la línea de guía de remolque sobre el acoplador del remolque. Dirija continuamente el vehículo para mantener la línea de guía centrada sobre el acoplador cuando retroceda. Las imágenes superpuestas de asistencia de estacionamiento

RVC no se mostrarán cuando la línea de guía de remolque esté activa. La orientación de gancho sólo está disponible en la vista estándar.

Para revisar el remolque cuando esté en velocidad de avance mayor a 12 km/h (8 mph), toque CAMERA (Cámara) en la pantalla de infoentretenimiento para ver la cámara trasera. Toque X para salir de la vista o se eliminará automáticamente después de ocho segundos.

Advertencia

Use Orientación de enganche sólo para ayudar a retroceder el vehículo a un gancho de remolque o, al viajar a más de 12 km/h (8 mph), para revisar brevemente el estado de su remolque. No lo use para ningún otro fin, como tomar decisiones de cambio de carril. Antes de cambiar de carril, siempre revise los espejos y mire sobre su hombro. El uso incorrecto podría resultar en lesiones graves a usted o a otras personas.

Advertencia

Las cámaras no muestran niños, peatones, ciclistas, tráfico cruzando, animales, ni ningún otro objeto fuera del campo de visión de la cámara, debajo de la defensa o debajo el vehículo. Las distancias mostradas pueden ser diferentes a las distancias reales. No conduzca ni estacione el vehículo usando solamente estas cámaras. Siempre revise detrás y alrededor del vehículo antes de conducir. No tener el cuidado adecuado puede dar como resultado lesiones, la muerte o daños al vehículo.

Limpieza

La lente requiere una limpieza regular para asegurar un rendimiento óptimo.

Utilice sólo un trapo suave, jabón suave y agua.

Peligro

No utilice limpiadores abrasivos o estropajos ya que podrían rayar la lente, afectando el rendimiento de los sistemas.

Advertencia de cambio de carril (LWD) (Si así está equipado)



Si está equipado, LDW puede ayudar a evitar choques debido a alejamientos involuntarios del carril. Puede proveer una alerta si el vehículo está cruzando un carril sin usar una direccional en esa dirección. LDW utiliza una cámara para detectar las marcas de carril a velocidades de 56 km/h (35 mph) o mayores.

La luz LDW no alertará si la direccional está activa en la dirección del desvío del carril, o si LDW detecta que está acelerando, frenando o dirigiendo activamente.

Peligro

El sistema LDW no dirige el vehículo. Puede ser que el sistema LDW no:

- Proporciona suficiente tiempo para evitar un accidente.
- Detectar las marcas de carril en condiciones meteorológicas o de visibilidad malas. Esto puede ocurrir si el parabrisas o los faros están bloqueados por suciedad, nieve o hielo; si no están en condiciones adecuadas; o si el sol brilla directamente en la cámara.
- Detectar bordes de la carretera.
- Detectar los carriles sobre carreteras sinuosas o montañosas.

Si la advertencia de salida de carril (LDW) sólo detecta marcas de carril en un lado del camino, sólo le advertirá cuando salga del carril en el lado que detectó el marcador de carril. Siempre mantenga su atención en el camino y conserve la posición adecuada del vehículo dentro del carril, o podría ocurrir daño al vehículo, lesiones o muerte. Siempre mantenga el parabrisas, los faros,

(Continúa)

Peligro (Continúa)



y los sensores de cámara limpios y en buenas condiciones. No utilice LDW en condiciones de mal tiempo.

Funcionamiento del sistema

La cámara LDW se encuentra en el parabrisas adelante del espejo retrovisor.

Para activar o desactivar LDW, oprima el botón  en el tablero de instrumentos. El indicador del botón se ilumina cuando LDW está activado.



Cuando LDW está encendido,  es de color verde si LDW está disponible para advertir de una salida del carril. Si el vehículo cruza una marca del carril detectada sin utilizar la luz direccional en esa dirección,  cambia a ámbar y destella. Además, habrá tres sonidos a la derecha o izquierda, dependiendo de la dirección de salida del carril.

LDW no alertará si la direccional está activa en la dirección del desvío del carril, o si LDW detecta que está acelerando, frenando o dirigiendo activamente.

Supresión Inteligente de Alerta

Las alertas del sistema pueden ser suprimidas en las siguientes condiciones:

- Frenado (evitar obstáculos).
- Aceleración (rebasar a otro vehículo).
- Curvas constantes con gran interacción del volante (conducción cuesta abajo).
- Direccional activada.

Sistemas de asistencia al conductor

Sistema de indicación de distancia de seguimiento (Si así está equipado)

La indicación de distancia de seguimiento muestra la distancia a un vehículo en movimiento al frente.

La cámara frontal en el parabrisas se usa para detectar la distancia de un vehículo directamente adelante en la trayectoria del vehículo. Se activa a velocidades mayores a 40 km/h.



La distancia mínima indicada es de 0.5 segundos.

Si no hay un vehículo al frente o el vehículo al frente está fuera del rango, se mostrarán dos guiones: -- segundo.

Limitaciones del sistema

En los siguientes casos, el desempeño del sensor de indicación de distancia de seguimiento está limitado:

- Conducir en carreteras sinuosas o montañosas.
- El clima limita la visibilidad, como la niebla, lluvia o nieve.
- El sensor está bloqueado por nieve, hielo, barro, suciedad, daño al parabrisas o afectado por objetos extraños, por ejemplo, calcomanías.

Combustible

Aditivos del combustible (Diesel)

GM recomienda usar el acondicionador de Combustible Diesel ACDelco. Esto ayudará a mantener un desempeño óptimo del motor. GM no recomienda otros aditivos diesel postventa.

En el caso de rellenar combustible con diesel de baja calidad, GM recomienda agregar Fuel System Treatment Plus-Diesel de ACDelco al tanque de combustible del vehículo. Fuel

System Treatment Plus-Diesel de ACDelco puede ayudar a limpiar los depósitos del motor y está disponible en su distribuidor GM.

Combustible para motores diesel

La selección de combustible de alta calidad es importante para mantener el desempeño óptimo del vehículo. El combustible diesel debe cumplir o superar los requerimientos mínimos en las versiones más actuales de los estándares locales de combustible.

No use combustible con más de 10 ppm de azufre. Si está disponible, el uso de combustible diesel con menos azufre es altamente recomendado para mejores emisiones. En países donde no se dispone de 10 ppm o menos de azufre, no use combustible diesel con azufre superior a 50 ppm. Solo en estos países, el vehículo ya está diseñado para acomodar este nivel de azufre.

No use una mezcla diesel que contenga más de 20% de biodiesel por volumen.

Precaución

El uso de combustible que no cumpla con las normas técnicas requeridas puede guiar a pérdida de potencia del motor, incremento de desgaste, o daño al motor y puede anular su garantía.

Algunos combustibles incorrectos son:

- Combustible diesel con adición de gasolina.
- Combustible diesel mezclado con aceite de motor o fluido de transmisión automática.
- Combustibles de triglicerina, tales como aceite vegetal o grasa animal crudos, en cualquier forma, incluyendo con mezclas de diesel o biodiesel.
- Combustible diesel marino y combustóleo.
- Emulsiones de diesel-agua, tales como Aquazole.
- Aditivos de combustible diesel post-venta, que contienen alcohol, aditivos órgano-metálicos, o emulsificadores de agua.

Precaución

Si el vehículo se rellena accidentalmente con gasolina, no continúe conduciendo el vehículo. Conducir el vehículo dañará el sistema de combustible. Pida que remolquen el vehículo a un técnico calificado para que se retire la gasolina del tanque y el sistema de combustible. Reabastezca con combustible diesel de azufre ultra bajo. También se recomienda que el sistema de combustible se lave con Diesel de azufre ultra bajo para asegurar que se retire toda la gasolina.

Algunas condiciones, tales como combustible sucio, pueden disminuir la vida del filtro de combustible y puede encenderse un mensaje CHANGE FUEL FILTER (Cambie el filtro de combustible) en el Centro de información del conductor (DIC).

Combustibles diesel de grado climático

En temperaturas menores a 0 °C (32 °F), evite usar mezclas de biodiesel mayores a 5% por volumen. Usar tal combustible puede causar que el filtro de combustible se obstruya,

formación de gel del sistema, y congelamiento, lo que puede tener un impacto adverso al arrancar el vehículo.

Se puede usar combustible diesel de grado de invierno severo, tal como combustible diesel 1-D o combustible diesel grado Ártico en temperaturas extremadamente frías (menores a -18 °C o 0 °F); sin embargo, hacerlo reducirá la potencia y la economía del combustible. Evite usar combustible de grado de invierno severo en climas templados o cálidos. Puede resultar en ahogamiento, arranque deficiente, y daño al sistema de inyección de combustible.

Los combustibles mezclados inadecuadamente para operación en temperatura fría pueden resultar en restricción de los filtros de combustible. El vehículo está equipado con un sistema de calentamiento de combustible para evitar la formación de gel o cera del combustible diesel convencional o mezclas de biodiesel, pero no puede prevenir todos los casos.

En caso de condiciones severas de invierno, el filtro de combustible puede obstruirse por cera presente naturalmente en el combustible. Para desobstruirlo, mueva el vehículo a un

área de cochera cálida y permita que el filtro se caliente. El filtro de combustible puede necesitar reemplazo. Consulte a su distribuidor.

Biodiesel

El biodiesel es un combustible renovable producido a partir de aceites vegetales o grasas animales que se hayan modificado para hacerlo compatible con el combustible diesel.

Precaución

No use biodiesel casero o juegos de prueba caseros ya que la calidad no se puede verificar por métodos científicos aprobados. No use aceite vegetal crudo u otros bio-aceites, grasas sin modificar, o mezclas de aceite vegetal con diesel. Podrían dañar el sistema de combustible y el motor, y los daños no estarían cubiertos por la garantía del vehículo.

Mezclas de biodiesel

Se pueden usar combustibles con contenido de biodiesel hasta 20% por volumen (por ejemplo, el llamado B20). Sólo use mezclas de biodiesel hasta 20% por volumen, que cumplan con las normas de combustible de su país o región.

Precaución

No use mezclas que contengan más de 20% de biodiesel. Cualquier daño al motor, sistema de combustible, o sistema de post-tratamiento de escape no estaría cubierto por la garantía del vehículo.

Como combustible renovable, el biodiesel proporciona algunos beneficios ambientales. Sin embargo, el biodiesel tiene propiedades únicas y se necesita manejar de forma diferente al combustible diesel. Su uso previene riesgos adicionales y puede no ser apropiado en todas las situaciones. Ciertos modos de operación del vehículo incrementan estos riesgos y se deben evitar.

La calidad del combustible biodiesel se degrada con el tiempo y la exposición a alta temperatura más rápido que el combustible diesel de azufre ultra bajo. El relleno de combustible más frecuente proporciona la mejor oportunidad para tener un suministro de combustible fresco. El almacenamiento en temperaturas ambiente cálidas acelerará la degradación del biodiesel.

Los propietarios que usen poco combustible, o que tengan los vehículos almacenados por periodos prolongados de tiempo, deben evitar el uso de combustibles mezclados con biodiesel superior a 5% en volumen. Cuando los vehículos se almacenan por más de un mes, deben tener biodiesel por debajo de un cuarto de tanque, rellenarse con combustible diesel libre de biodiesel, y conducirse varios kilómetros (millas) antes del almacenamiento.

Remolque transporte

Información general sobre remolque

Sólo utilice equipo de remolque diseñado para el vehículo. Póngase en contacto con su distribuidor de remolques para obtener asistencia sobre la preparación del vehículo para transportar un remolque. Lea la sección completa antes de arrastrar un remolque.

Características de manejo y sugerencias de remolque

Advertencia

Podría perder el control al arrastrar un remolque si no se utiliza el equipo correcto o si el vehículo no se maneja de manera adecuada. Por ejemplo, si el remolque es demasiado pesado o los frenos del remolque son inadecuados para la carga, el vehículo puede no detenerse como se espera. Usted y otros podrían resultar gravemente heridos. El vehículo también podría resultar dañado y las reparaciones no serán cubiertas por la garantía del vehículo. Únicamente jale un remolque si ha seguido todos los pasos en esta sección. Solicite a su distribuidor consejos e información sobre cómo jalar un remolque con el vehículo.

Manejo con un remolque

Remolcar es muy diferente de manejar el vehículo sin remolque. El remolcar implica cambios en la conducción, aceleración, frenado, durabilidad y economía de

combustible. Jalar un remolque con éxito y de manera segura requiere del equipo correcto y tiene que usarse adecuadamente.

La siguiente información cuenta con muchas sugerencias y reglas de seguridad importantes probadas con el tiempo. Muchas de estas son importantes para su seguridad y para la seguridad de sus pasajeros. Lea con cuidado esta sección antes de remolcar.

Cuando arrastre de un remolque:

- No arrastre un remolque durante los primeros 800 km (500 millas) de uso del vehículo para evitar daño al motor, eje u otras partes.
- Se recomienda realizar el primer cambio de aceite antes de remolque pesado.
- Durante los primeros 800 km (500 millas) de arrastre de remolque, no conduzca a más de 80 km/h (50 mph) y no realice arranques con el acelerador a fondo.
- Los vehículos se puede remolcar en D (conducir). Si la transmisión realiza cambios descendentes demasiado a menudo, se puede seleccionar una velocidad menor utilizando el Modo manual. Consulte *Modo manual* ⇨ 177.

Advertencia

Para evitar lesiones serias o la muerte a partir de monóxido de carbono (CO), cuando arrastre un remolque:

- No maneje con la puerta trasera, cajuela o ventana trasera abierta.
- Abra totalmente las ventilas que están sobre o debajo del tablero de instrumentos.
- Ajuste el sistema de control de clima en un ajuste que introduzca aire externo únicamente. Consulte "Sistemas de control del clima" en el índice.

Para obtener más información sobre el monóxido de carbono, consulte *Emisiones del motor* ⇨ 171.

El jalar un remolque requiere experiencia. La combinación del vehículo y el remolque es más larga y no responde tan bien como el vehículo mismo. Acostúmbrase al manejo y frenado de la combinación conduciendo en una superficie de camino nivelado antes de conducir en caminos públicos.

La estructura del remolque, las llantas, y los frenos deben tener la capacidad para llevar la carga pretendida. Equipo de remolque inadecuado puede causar la combinación para operar en una manera inesperada o insegura. Antes de conducir, revise todas las partes del gancho y accesorios del remolque, las cadenas de seguridad, los conectores eléctricos, las luces, las llantas, y los espejos. Consulte *Equipo de remolque* ⇨ 211. Si el remolque cuenta con frenos eléctricos, arranque la combinación moviéndola y a continuación aplique manualmente el controlador del freno del remolque para verificar que los frenos del remolque funcionen. Durante el viaje, verifique ocasionalmente que la carga y el remolque estén seguros y que las luces y frenos del remolque funcionen.

Remolque con sistema de control de estabilidad

Al remolcar, es posible que escuche el sistema de control de estabilidad. El sistema reacciona al movimiento del vehículo causado por el remolque, que ocurre principalmente al dar vuelta. Esto es normal al jalar remolques más pesados.

Distancia delantera

Manténgase al menos al doble de la distancia normal del vehículo de enfrente que haría al conducir sin un remolque. Esto puede ayudar a evitar frenados fuertes y vueltas repentinas.

Rebase

Al remolcar se requiere una mayor distancia para rebasar. La combinación del vehículo y el remolque no acelerará tan rápidamente y es mucho más larga que el vehículo únicamente. Es necesario avanzar mucho más después de rebasar un vehículo antes de poder volver al carril. Paso en caminos nivelados. Evite pasar sobre colinas si es posible.

Retroceder

Sostenga la parte inferior del volante con una mano. Para mover el remolque a la izquierda, mueva esa mano hacia la izquierda. Para mover el remolque a la derecha, mueva esa mano hacia la derecha. Siempre retroceda lentamente y, si es posible, que alguien lo ayude guiándolo.

Vueltas

Precaución

Gire más lentamente y realice arcos más amplios cuando arrastre un remolque para prevenir daño a su vehículo. Hacer vueltas muy cerradas podría causar que el remolque haga contacto con el vehículo.

Realice vueltas más amplias a las normales cuando remolque, de forma que el remolque no pase sobre bordes suaves, sobre aceras, o golpee señales del camino, árboles, u otros objetos. Siempre indique las vueltas con suficiente anticipación. No gire o frene repentinamente.

Conducción en pendientes

Reduzca la velocidad y cambie a una velocidad menor antes de iniciar un descenso por una pendiente cuesta abajo larga o pronunciada. Si no se cambia la transmisión a una velocidad menor, los frenos se pueden sobrecalentar y resultar en una eficiencia reducida del frenado.

El vehículo puede remolcar en D (conducir). Cambie la transmisión a una velocidad menor si la transmisión cambia demasiado seguido con cargas pesadas y/o durante las pendientes.

Cuando remolque en altitudes mayores, el refrigerante del motor ebullición a menores temperaturas que en menores altitudes. Si apaga el motor inmediatamente después de remolcar cuesta arriba sobre pendientes muy inclinadas a grandes altitudes, el vehículo podría mostrar señales similares al sobrecalentamiento del motor. Para evitar esto, permita que el motor siga encendido, de preferencia sobre terreno plano, con la transmisión en P (estacionamiento) y espere unos minutos antes de apagarlo. Si se enciende la luz de advertencia de sobrecalentamiento, consulte *Sobrecalentamiento del motor* ⇨ 225.

Estacionamiento en pendientes



Advertencia

Para prevenir lesiones serias o la muerte, siempre estacione su vehículo y remolque en una superficie nivelada cuando sea posible.

Cuando estacione su vehículo y su remolque en una colina:

1. Presione el pedal del freno, pero no cambie aún a P (estacionamiento). Gire las llantas hacia banqueta si en posición de bajada, o hacia el tráfico si está en posición de subida.
2. Haga que otra persona coloque calzas debajo de las ruedas del remolque.
3. Cuando las cuñas de la rueda estén colocadas, libere gradualmente el pedal del freno para permitir que las cuñas absorban la carga del remolque.
4. Vuelva a presionar el pedal del freno. Después, aplique el freno de estacionamiento y cambie a P (estacionamiento).
5. Libere el pedal del freno.

Volver a avanzar después de estacionarse en una pendiente

1. Aplique y mantenga presionado el pedal del freno.
 - Arranca el motor.
 - Cambie a una velocidad.
 - Libere el freno de estacionamiento.

2. Suelte el pedal del freno.
3. Maneje lentamente hasta que el remolque esté fuera de las calzas.
4. Deténgase mientras otra persona quita las calzas.

Mantenimiento al jalar un remolque

El vehículo necesita servicio más a menudo cuando se usa para arrastrar remolques. Consulte *Programa de mantenimiento (PARAGUAY)* ⇨ 279 *Programa de mantenimiento (PANAMÁ)* ⇨ 278. Es especialmente importante revisar el fluido de la transmisión automática, el aceite del motor, lubricante de eje, las bandas, el sistema de enfriamiento, y el sistema de freno antes y durante cada viaje.

Revise periódicamente para ver que todas las tuercas y pernos en el gancho del remolque estén apretados.

Enfriamiento del motor al jalar un remolque

El sistema de enfriamiento puede sobrecalentarse de manera temporal durante las condiciones severas de operación. Consulte *Sobrecalentamiento del motor* ⇨ 225.

Arrastre de remolque

Remolcar es muy diferente de manejar el vehículo sin remolque. El remolcar implica cambios en la conducción, aceleración, frenado, durabilidad y economía de combustible. Jalar un remolque con éxito y de manera segura requiere del equipo correcto y tiene que usarse adecuadamente.

La siguiente información cuenta con muchas sugerencias y reglas de seguridad importantes probadas con el tiempo. Muchas de estas son importantes para su seguridad y para la seguridad de sus pasajeros. Lea con cuidado esta sección antes de remolcar.

Precaución

Jalar un remolque de manera inadecuada puede dañar el vehículo y resultar en costosas reparaciones no cubiertas por la garantía del vehículo. Para transportar un remolque correctamente, siga las instrucciones de esta sección y visite a su distribuidor para información importante sobre cómo jalar un remolque con el vehículo.

Peso del remolque



Advertencia

Nunca exceda la capacidad de remolque para su vehículo.

El transporte de remolque seguro requiere monitorear el peso, velocidad, altitud, pendientes del camino, temperatura exterior, dimensiones del frente del remolque, y qué tan frecuentemente se usa el vehículo para jalar un remolque.

Pero máximo del remolque

Los pesos indicados aplican para remolques convencionales a menos que se indique de otra manera.

Clasificación de peso máximo de lengüeta de remolque



Advertencia

Usted y otros podrían resultar seriamente lesionados o morir si el remolque es demasiado pesado o los frenos del

(Continúa)

Advertencia (Continúa)

remolque son inadecuados para la carga. El vehículo podría resultar dañado y las reparaciones no serán cubiertas por la garantía del vehículo.

Únicamente jale un remolque si ha seguido todos los pasos en esta sección. Solicite a su distribuidor consejos e información sobre cómo jalar un remolque.

La Clasificación de peso máximo de lengüeta de remolque es el peso permisible de la lengüeta del remolque que puede soportar el vehículo utilizando un enganche convencional de remolque. Puede ser necesario reducir el peso total del remolque para mantenerse dentro del peso máximo de la lengüeta del remolque manteniendo a la vez el equilibrio de carga correcto del remolque.

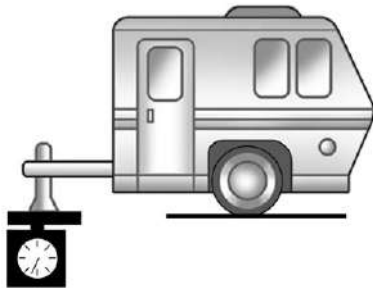

No exceda el peso máximo de lengüeta de remolque de 120 kg (265 lb).

Equipo de remolque

Enganches

Siempre use el equipo de gancho correcto para su vehículo. Vientos cruzados, camiones grandes que pasen, y caminos irregulares pueden afectar al remolque y el gancho.

Nunca conecte ganchos de renta u otros ganchos tipo defensa. Sólo use ganchos instalados en el marco que no se conecten a la defensa.

Considere utilizar controles de balanceo mecánicos con cualquier remolque. Pregunte a una persona capacitada en remolques sobre controles de balanceo o vea las recomendaciones e instrucciones del fabricante del remolque.

Llantas

- No transporte un remolque mientras usa una llanta de refacción compacta en el vehículo.
- Las llantas deben estar infladas adecuadamente para soportar cargas mientras transporta un remolque. Consulte *Ruedas y llantas* ⇨ 253 respecto a instrucciones sobre el inflado adecuado de las llantas.

Cadenas de seguridad

Siempre conecte cadenas entre el vehículo y el remolque, y conecte las cadenas a los orificios en la plataforma del gancho del remolque. Instrucciones sobre cadenas de seguridad pueden ser proporcionadas por el fabricante del enganche o por el fabricante del remolque. Cruce las cadenas debajo del acople del remolque para que éste no toque el camino si llega a separarse del vehículo. Siempre deje

libertad de movimiento justo lo necesario para que la combinación pueda dar la vuelta. Nunca permita que las cadenas de seguridad se arrastren por el suelo.

Luces de remolque

Siempre revise que todas las luces del remolque funcionen al inicio de cada viaje, y periódicamente en viajes más prolongados.

Direccionales al jalar un remolque

Cuando se conectan adecuadamente, las luces direccionales del remolque se deben iluminar para indicar que el vehículo está girando, cambiando carriles o deteniéndose. Cuando arrastre un remolque, las flechas en el cuadro de instrumentos se iluminarán incluso si el remolque no está conectado adecuadamente o los focos están fundidos.

Control de balanceo (TSC) de remolque

Los vehículos con StabiliTrak cuentan con una opción de Control de balanceo de remolque (TSC). La oscilación del remolque es un movimiento de lado a lado no intencional mientras se remolca. Si el vehículo jala un

remolque y el TSC detecta que la oscilación se incrementa, los frenos del vehículo se aplican selectivamente a cada rueda, para ayudar a reducir la oscilación excesiva del remolque. Si está equipado con el Control de freno de remolque integrado (ITBC), y el remolque tiene un sistema de freno eléctrico, StabiliTrak también puede aplicar los frenos del remolque.



Si e TSC está activado, la luz de advertencia del sistema de control de tracción (TCS)/StabiliTrak parpadeará en el grupo de instrumentos. Reduzca la velocidad del vehículo retirando gradualmente su pie del acelerador. Si continúa la oscilación del remolque, StabiliTrak puede reducir el torque del motor para ayudar a desacelerar el vehículo. TSC no funcionará si StabiliTrak está apagado. Consulte *Sistema de control de tracción (TCS)* ⇨ 186.



Advertencia

La oscilación del remolque puede resultar en un accidente y en lesiones serias o la muerte, incluso si el vehículo está equipado con TSC.

Si el remolque comienza a oscilar, reduzca la velocidad del vehículo retirando gradualmente su pie del acelerador. Después orillese para revisar el remolque y el vehículo para ayudar a corregir las causas posibles, incluyendo un remolque cargado incorrectamente o sobrecargado, carga suelta, configuración inadecuada del gancho del remolque, o llantas del vehículo o remolque infladas inadecuada o incorrectamente. Vea *Equipo de remolque* ⇨ 211 para las clasificaciones del remolque y recomendaciones de configuración del gancho.

Llantas de remolque

Las llantas de remolque especial (ST) difieren de las llantas del vehículo. Las llantas de remolque están diseñadas con paredes laterales rígidas para ayudar a prevenir la oscilación y soportar cargas pesadas. Estas características pueden

dificultar determinar su las presiones de la llanta de remolque son bajas únicamente en base a una inspección visual.

Siempre revise la presión de todas las llantas antes de cada viaje cuando las llantas estén frías. La presión baja de las llantas del remolque es una causa principal de explosiones de la llanta del remolque.

Las llantas de remolque se deterioran con el paso del tiempo. La pared lateral de la llanta del remolque mostrará la semana y año en la que se fabricó la llanta. Muchos fabricantes de llanta de remolque recomiendan reemplazar las llantas con más de seis años.

Sobrecargar es otra causa principal de explosiones de la llanta del remolque. Nunca cargue su remolque con más peso de las que las llantas están diseñadas para soportar. La clasificación de carga se ubica en la pared lateral de la llanta del remolque.

Siempre conozca la clasificación máxima de velocidad para las llantas del remolque antes de conducir. Ésta puede ser significativamente menor que la clasificación de velocidad de las llantas del vehículo. La clasificación de velocidad puede estar en la pared lateral de la llanta del remolque. Si no se muestra

la clasificación de velocidad, la clasificación de velocidad de la llanta de remolque predeterminada es de 105 km/h (65 mph).

Cuidado del vehículo

Información general

Información general	215
Accesorios y modificaciones	215
Interruptor de desconexión de la batería ..	216

Verificaciones del vehículo

Realizar su propio servicio	216
Cofre	217
Vista general del compartimiento del motor	219
Aceite del motor	220
Sistema de duración del aceite del motor ..	222
Líquido de la transmisión automática	223
Fluido de la transmisión manual	223
Embrague hidráulico	223
Depurador/filtro de aire motor	224
Refrigerante del motor	224
Sobrecalentamiento del motor	225
Ventilador del motor	226
Líquido del lavaparabrisas	227
Frenos	228
Líquido de frenos	228
Batería	230
Filtro de combustible diesel	231
Purga de sistema de combustible diesel ..	232
Cambio de la pluma limpiaparabrisas	232

Reemplazo de focos

Reemplazo de focos	233
Faros	234
Luces diurnas (DRL)	236
Luces antiniebla	236
Luces, Direccionales Delanteras	236
Luces cola (Colorado)	237
Luces cola (Trailblazer)	238
Luz de alto superior central (CHMSL)	241
Luz de Matrícula (Colorado)	241
Luz de Matrícula (Trailblazer)	241

Sistema eléctrico

Sobrecarga del sistema eléctrico	242
Fusibles	243
Bloque de fusibles del compartimiento del motor	244
Bloque de fusibles del tablero de instrumentos	246

Herramientas del vehículo

Herramientas (Colorado)	249
Herramientas (Trailblazer)	251

Ruedas y llantas

Ruedas y llantas	253
Designaciones de llanta	253
Presión de llantas	254
Sistema de monitoreo de la presión de las llantas	254

Funcionamiento del sistema de monitoreo de presión de las llantas	256
Profundidad de la rodada	259
Rotación de la llanta	260
Cuándo se deben reemplazar las llantas ..	260
Diferentes tipos de neumáticos y ruedas ..	261
Reemplazo de rueda	261

Arranque con cables pasacorriente

Arranque con cables pasacorriente	267
---	-----

Remolque del vehículo

Transporte de vehículo deshabilitado	269
Remolcando otro vehículo	271
Remolcando otro vehículo (Trailblazer) ...	271

Cuidado Apariencia

Cuidado exterior	273
Cuidado interior	275

Información general

Este manual fue impreso en la fecha especificada en la portada y contiene información basada en un vehículo totalmente equipado con opciones y accesorios disponibles en tal fecha. Por lo tanto, pudieran existir discrepancias entre el contenido del manual y la configuración del vehículo, o incluso, su vehículo pudiera no incluir algunos de los artículos mencionados aquí dentro.

General Motors se reserva el derecho de implementar cualquier cambio a sus productos para cumplir los requerimientos y expectativas de sus clientes en cualquier momento.

En caso de tener preguntas acerca del contenido de su vehículo, buque un distribuidor Chevrolet para consultar el Manual de especificación de ventas de acuerdo con el número de identificación del vehículo (VIN).

Accesorios y modificaciones

Para cumplir con sus requerimientos de comodidad y personalización del vehículo, General Motors desarrolla y ofrece opciones de fabricante originales y accesorios aprobados

para que sean instalados por un distribuidor Chevrolet o por medio de alguna operación de servicio autorizada por Chevrolet.

Le recomendamos contactar a su distribuidor o taller autorizado Chevrolet con el fin de obtener información sobre opciones existentes y accesorios disponibles.

Recomendamos utilizar refacciones y accesorios genuinos y piezas aprobadas por el fabricante específicamente para su tipo de vehículo. No podemos evaluar ni garantizar la confiabilidad de otros productos, incluso si cuentan con una autorización oficial o de otra índole.

Precaución

Nunca modifique el vehículo. Agregar accesorios no certificados por GM o hacer modificaciones al vehículo, cambia su estado original y las especificaciones de fábrica, deteriora la funcionalidad y el desempeño de los sistemas del vehículo, afectando a la seguridad y durabilidad, además de perder la garantía del vehículo.

Algunos ejemplos, pero no se limita a:

El uso de combustibles fuera de las especificaciones, la instalación de gas natural comprimido, el blindaje, cambios en la suspensión del vehículo y el uso de neumáticos no originales, son algunos ejemplos de modificaciones que afectan las especificaciones originales del vehículo, la funcionalidad correcta, la garantía del vehículo y la seguridad de los ocupantes.

Nota

Debido a la tecnología aplicada al sistema eléctrico, no instale ningún tipo de equipo eléctrico que no sea genuino a los arneses de cableado del vehículo, tales como alarmas, ventanas eléctricas, cerraduras eléctricas, inhibidores de encendido y/o combustible, sistemas de audio (por ejemplo, módulos de radio y potencia), sistemas de aire acondicionado, iluminación auxiliar, entre otros. Como consecuencia, el vehículo puede estar dañado, y puede causar descompostura eléctrica, falla de comunicación entre los componentes electrónicos, inmovilización o incluso fuego.

ESTAS SITUACIONES NO ESTÁN CUBIERTAS POR LA GARANTÍA

Los Distribuidores y Talleres Autorizados Chevrolet, se encuentran calificados y tienen el conocimiento adecuado para instalar accesorios genuinos, que son compatibles con los sistemas específicos de su vehículo.

Por favor, consulte con su centro de servicio autorizado de Chevrolet los accesorios aprobados para su vehículo y los métodos de instalación adecuados.

Interruptor de desconexión de la batería

Desconectar

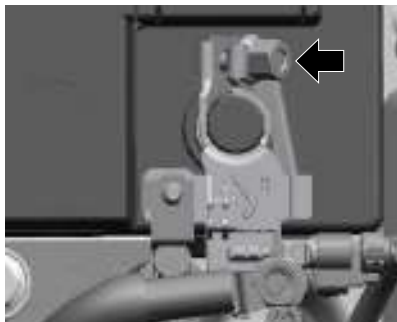

1. Abra el cofre.

2. Asegúrese de apagar todos los sistemas eléctricos, como el sistema de audio, faros, luces traseras, sistema de alarma antirrobo y accesorios. Asegúrese de apagar la ignición y retirar la llave del interruptor de la ignición.
3. Cierre todas las puertas del vehículo y no active la alarma antirrobo.
4. Desmonte el protector de la batería (si está equipado).
5. Desatornille la tuerca del extremo de la terminal negativa.
6. Desmonte la terminal del borne de la batería.

Conectar

1. Asegúrese que la ignición esté apagada y retire la llave del interruptor de la ignición. Abra el cofre e instale el extremo de la terminal en la terminal de la batería.
2. Apriete la tuerca del extremo de la terminal negativa.
3. Monte el protector de la batería (si está equipado).
4. Cierre el cofre.

Nota

Antes de realizar cualquier trabajo en el vehículo, consulte "Prevención de daños en los componentes electrónicos".

Verificaciones del vehículo

Realizar su propio servicio

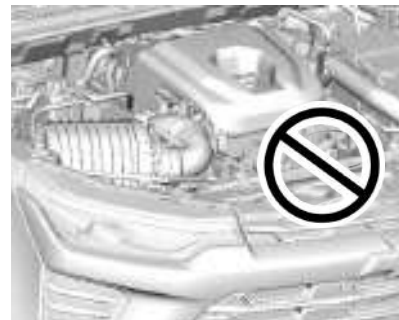

⚠ Peligro

Solamente realice verificaciones de compartimentos del motor cuando la ignición esté apagada.

El ventilador de enfriamiento puede activarse aún si la ignición está apagada.

⚠ Peligro

El sistema de ignición usa un voltaje extremadamente alto. No las toque.

Cofre**Apertura****⚠ Advertencia**

Apague el vehículo antes de abrir el cofre. Si el motor está en operación con el cofre abierto, usted y otros podrían ser lastimados.



Jale la palanca de liberación.



Empuje el gancho de seguridad hacia la izquierda y abra el cofre.

Nota

No pise el parachoques (si está equipado) para tener acceso al compartimento del motor.

⚠ Peligro

Cuando el motor esté caliente, asegúrese de tocar solamente el relleno de espuma de la varilla del soporte del cofre para evitar quemaduras.

Vea *Entrada de aire* ➔ 156



Asegure el apoyo del cofre.

Cierre

Para cerrar el cofre:

1. Antes de cerrar el cofre, asegúrese que todos los tapones de los depósitos estén cerrados correctamente. Después, levante el cofre para liberar la presión sobre el soporte del cofre. Retire el soporte del cofre de la ranura de la parte inferior del cofre y devuélvalo a su retén.

La varilla del soporte debe asegurarse en su lugar cuando la regrese al retenedor para evitar daño al cofre.

2. Baje la tapa hasta que quede a unos 30 cm del vehículo y suéltela, para que se aseguren todos los cierres. Revise el cofre para asegurarse de que esté cerrado y, de ser necesario, repita el proceso.

 Peligro

Siempre observe las siguientes precauciones:

- Tire del extremo frontal del cofre para verificar que esté asegurado firmemente antes de conducir su vehículo.
- No tire de la manija de liberación del cofre con el vehículo en movimiento.
- No mueva el vehículo con el cofre abierto. Un cofre abierto obstaculizará la visión del conductor.
- Operar su vehículo con el cofre abierto puede llevarle a una colisión que resulte en daños a su vehículo o a otras propiedades, a lesiones personales o inclusive a fallecimiento.
- No cierre el cofre con la varilla enganchada en el cofre.

Vista general del compartimiento del motor

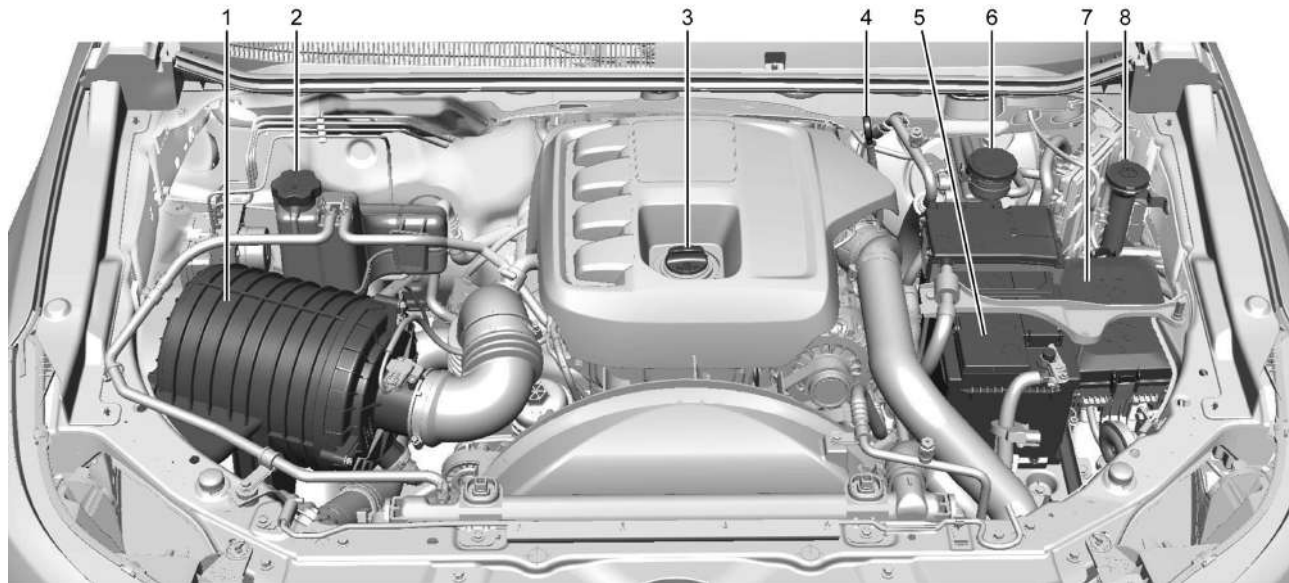

1. **Ensamble de Depurador/filtro de aire de motor.** Consulte "Depurador/filtro de aire del motor".

2. **Refrigerante del motor.** Consulte "Sistema de enfriamiento".

3. **Depósito de aceite de motor.** Vea *Aceite del motor* ⇨ 220.

4. Varilla de medición del aceite del motor. Vea *Aceite del motor* ⇨ 220.
5. Batería. Consulte "Batería" "Arranque con cables pasacorriente".
6. Depósito del líquido de frenos. Consulte "Líquido de frenos".
7. Caja de Fusibles. Consulte "Bloque de fusibles del compartimiento de motor".
8. Depósito del líquido de lavado. Consulte "Líquido de lavador".

Aceite del motor

Este vehículo usa aceite dexosD y viscosidad SAE 5W30 desde fábrica. Al rellenar verifique que el aceite sea el mismo con el que se había llenado el vehículo.

Para mayor información, vea *Líquidos y lubricantes recomendados* ⇨ 282.

Precaución

El aceite del motor sobrellenado debe ser drenado o succionado.

(Continúa)

Precaución (Continúa)

Nunca mezcle diferentes tipos de calidades de aceite. Use solamente la calidad y viscosidad de aceite especificadas en este manual. Usar otro aceite que el especificado puede causar daños al motor y la anulación de la garantía.

Vea *Programa de mantenimiento (PARAGUAY)* ⇨ 279 *Programa de mantenimiento (PANAMÁ)* ⇨ 278.

Nota

Cambie el aceite de acuerdo a los intervalos de tiempo o kilómetros recorridos, porque el aceite pierde sus propiedades de lubricación no solamente debido a la operación del motor sino también debido al envejecimiento. Preferentemente, cambie el aceite en un distribuidor Chevrolet, asegurando así el uso del aceite especificado para mantener la integridad de los componentes del motor. Los daños causados por aceite no especificado no serán cubiertos por la garantía.



El nivel de aceite se debe inspeccionar con el vehículo nivelado y con el motor (el cual debe estar a temperatura de funcionamiento normal) apagado.

Espera por lo menos 2 minutos antes de revisar el nivel para permitir que la acumulación normal de aceite en el motor se vuelva a vaciar dentro de la charola del aceite. Si el aceite está frío, puede tomarle más tiempo vaciarse dentro de la charola del aceite.

Comprobar el nivel del aceite de motor

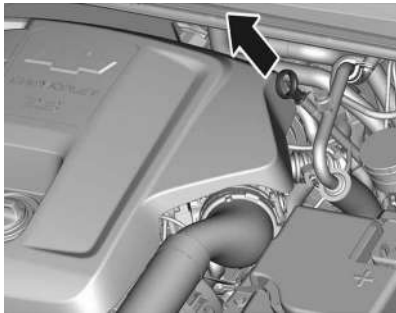

Para revisar el nivel de aceite, retire la varilla de medición de aceite.

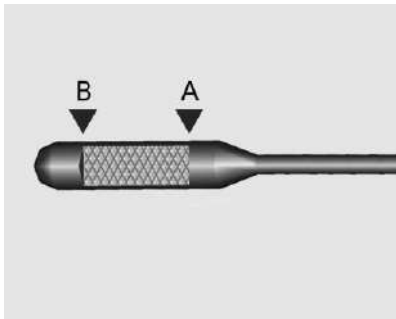

- Antes de verificar el nivel de aceite, el vehículo debe estar en una superficie horizontal y el motor debe estar frío.
- Remueva la varilla del nivel de aceite y limpie la punta con un trapo.
- Vuelva a insertar la varilla del nivel de aceite a su posición original, asegúrese de que esté completamente insertada en el tubo.
- Remueva la varilla del nivel de aceite para leer el nivel del aceite.
- El nivel se lee usando el lado cuadrado de la punta.

Es importante saber que las verificaciones de nivel de aceite hechas pocos minutos después de apagar el motor (por ej. en una gasolinera después de rellenar el combustible) pueden resultar en lectura falsa del nivel de aceite. No rellene en estos casos y siga el procedimiento correcto.

Rellene el aceite del motor solamente si el nivel está por debajo de la marca (B).

El nivel de aceite no debe encontrarse arriba de la marca superior (A) de la varilla de medición. Si esto ocurre, habrá, por ejemplo, un aumento en el consumo de aceite y una formación excesiva de residuos de carbono.



Vea *Capacidades/especificaciones* ⇨ 286.

Coloque la tapa bien puesta y apriétela.

La estabilización del consumo de aceite ocurrirá después de que se haya conducido el vehículo varios miles de kilómetros. Únicamente entonces se puede establecer el grado real de consumo.

Advertencia

El aceite de motor es irritante y, si se ingiere, puede causar enfermedad o muerte.

Mantenga fuera del alcance de los niños.

(Continúa)

Advertencia (Continúa)

Evite el contacto prolongado o repetido con la piel.

Lave las áreas expuestas con agua y jabón o con limpiador de manos.

¡Tenga cuidado al drenar el aceite del motor ya que puede estar lo suficientemente caliente para quemarlo!

Cambio del filtro de aceite

Pida que el filtro del aceite lo reemplace preferentemente un distribuidor Chevrolet.

Vea *Programa de mantenimiento (PARAGUAY)*

⇨ 279 *Programa de mantenimiento (PANAMÁ)*

⇨ 278.

Sistema de duración del aceite del motor**Cuándo cambiar el aceite del motor**

Este vehículo cuenta con un sistema computarizado que indica cuándo cambiar el aceite del motor y el filtro del aceite. Esto está basado en una combinación de factores que incluyen las revoluciones del motor, la

temperatura del motor y el kilometraje. Según las condiciones de manejo, el kilometraje al que sea indicado un cambio de aceite puede variar de manera considerable. Para que el sistema de vida del aceite funcione adecuadamente, el sistema debe reiniciarse cada vez que se cambie el aceite.

Cambie el aceite del motor del vehículo como lo indique el mensaje CHANGE ENGINE OIL SOON (cambie el aceite del motor pronto), o de acuerdo con el plan de mantenimiento, lo que ocurra primero.

En algunos vehículos, cuando el sistema ha calculado que la vida útil del aceite ha disminuido, aparece el mensaje CAMBIAR PRONTO EL ACEITE DE MOTOR para indicar que es necesario un cambio de aceite. Cambie el aceite tan pronto como sea posible, antes de que transcurran otros 1 000 km. Es posible que, si las condiciones de manejo son las mejores, el sistema de vida del aceite no indique que sea necesario hacer un cambio de aceite hasta por más de un año o 10 000 km. El aceite del motor y el filtro del aceite deben cambiarse por lo menos una vez al año o de acuerdo con el tiempo recomendado, y debe reiniciarse el sistema. *Vea Líquidos y lubricantes recomendados*

⇨ 282. Su distribuidor cuenta con personal de servicio capacitado que realizará esta tarea y reiniciará el sistema. También es importante revisar el aceite periódicamente durante el transcurso de un intervalo de cambio de aceite y mantenerlo en el nivel adecuado.

Si el sistema llega a reiniciarse por accidente, el aceite debe cambiarse una vez transcurridos 5 000 km desde el último cambio de aceite. Recuerde reiniciar el sistema de vida del aceite cada vez que haga un cambio de aceite.

Para mercados sin Sistema de duración del aceite del motor, cambie el aceite del motor de acuerdo con el programa de mantenimiento.

Cómo reiniciar el sistema de duración del aceite del motor

Reinicie el sistema cada vez que se cambie el aceite, de manera que el sistema pueda calcular cuándo deberá hacerse el siguiente cambio de aceite. Después de cada cambio de aceite reinicie siempre la vida útil del aceite de motor a 100%. El sistema no se reinicia por sí solo. Para restablecer el sistema de duración del aceite del motor:

1. Haga girar el encendido a la posición ON/RUN (encendido/funcionamiento) con el motor apagado.
2. Oprima hasta el fondo y libere el pedal del acelerador tres veces dentro de un lapso de cinco segundos.

Si el vehículo presenta el mensaje CAMBIAR PRONTO EL ACEITE DE MOTOR y éste aparece de nuevo al encender el vehículo, el sistema de duración del aceite del motor no se ha reinicializado. Repita el procedimiento.

Líquido de la transmisión automática

Cómo revisar el fluido de la transmisión automática

No es necesario revisar el nivel del fluido de la transmisión. La única razón de una pérdida de fluido es una fuga del fluido de la transmisión. En caso de fuga, lleve el vehículo al distribuidor y haga que lo reparen tan pronto como sea posible.

Existe un procedimiento especial para revisar y cambiar el fluido de la transmisión. Puesto que se trata de un procedimiento difícil, debe realizarse en el distribuidor.

Fluido de la transmisión manual

Cómo revisar el fluido de la transmisión manual

No es necesario revisar el nivel del fluido de la transmisión manual. La única razón de una pérdida de fluido es una fuga del fluido de la transmisión. En caso de fuga, lleve el vehículo al distribuidor y haga que lo reparen tan pronto como sea posible.

Embrague hidráulico

En los vehículos con transmisión manual no es necesario revisar periódicamente el líquido de frenos/embrague, a menos que se sospeche que hay una fuga. La fuga no se corrige agregando fluido. Una pérdida de fluido en este sistema podría ser indicación de un problema. Haga que el sistema sea revisado y reparado.

Cuándo revisar y qué usar



El tapón del depósito del líquido de frenos/embrague hidráulico tiene este símbolo. El depósito común del fluido de embrague/frenos se llena con líquido de frenos DOT 4LV, como se indica en el tapón del depósito. Vea en *Vista general del compartimiento del motor* ⇨ 219 la ubicación del depósito.

Cómo revisar y agregar fluido

Revise visualmente el depósito del líquido de frenos/embrague, para asegurarse que el nivel del líquido esté en la línea MIN (mínimo) del costado del depósito. El sistema del líquido de frenos/embrague hidráulico debe estar cerrado y sellado.

No retire el tapón para revisar el nivel del fluido ni para agregar fluido para elevar el nivel. Retire el tapón sólo cuando sea necesario para agregar el fluido adecuado hasta que el nivel alcance la línea MIN.

Depurador/filtro de aire motor

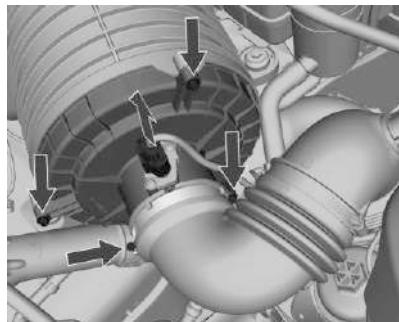

⚠ Advertencia

Si el reemplazo de partes es necesario, la parte se debe reemplazar con una del mismo número de parte o con una parte equivalente. El uso de una parte de reemplazo sin el mismo ajuste, forma, y función puede resultar en lesiones personales o daño al vehículo.

Para reemplazar el filtro de aire del motor, asegúrese que el motor esté apagado, libere la abrazadera y retire el ducto de salida del

depurador de aire. Desconecte el sensor de aire, destornille los 3 tornillos y quite la carcasa del filtro.

Para revisar el depurador de aire, remueva el elemento de la carcasa del filtro de aire y sacúdalo ligeramente para liberar el polvo suelto y la suciedad.

Refrigerante del motor

Cambio del líquido refrigerante

El sistema de refrigeración del motor se llena con un aditivo de larga duración (glicol etileno), cuyas propiedades ofrecen una protección adecuada contra la congelación, ebullición y corrosión. Vea *Líquidos y lubricantes recomendados* ⇨ 282.

⚠ Peligro

Permita que el motor se enfríe antes de abrir la tapa. Cuidadosamente abra la tapa, aliviando la presión poco a poco.

Nivel de Anticongelante

Precaución

Un nivel bajo de refrigerante puede causar daños al motor.



Si el sistema de enfriamiento está frío, el nivel del refrigerante debería estar 1 cm por encima de la marca de la línea de llenado. Rellene si el nivel está bajo.

llene con una mezcla de agua destilada y anticongelante aprobado para el vehículo. Instale la tapa firmemente. Pida a un

distribuidor Chevrolet que le revise la concentración del anticongelante y que repare la causa de la pérdida de refrigerante.

Sobrecalentamiento del motor

El mensaje del indicador de temperatura de refrigerante se muestra en el tablero de instrumentos. Este mensaje indica el incremento de la temperatura del motor.

Nota

Si el motor opera sin refrigerante, su vehículo pudiera sufrir serios daños. En este caso, las reparaciones no serán cubiertas por la garantía.

Sobrecalentamiento de motor sin vapor

Si nota la advertencia de sobrecalentamiento y no existen señales de vapor, el problema puede no ser tan serio. El motor se puede sobrecalentar cuando:

- El vehículo es conducido en una pendiente abrupta en altas temperaturas ambiente.
- El vehículo se detiene después de conducir a altas velocidades.
- El vehículo se tiene que conducir con el motor en operación en marcha en vacío durante un periodo prolongado.

Si la advertencia de sobrecalentamiento permanece y todavía no hay vapor visible, observe el siguiente procedimiento durante aproximadamente 1 minuto:

1. Apague el sistema de aire acondicionado (Si se encuentra equipado)
2. Intente mantener el motor en operación (utilice una velocidad en la cual el motor gire lentamente).

Si la advertencia de sobrecalentamiento desaparece, puede continuar conduciendo. Por razones de seguridad, conduzca despacio durante aproximadamente 10 minutos.

Si el indicador del medidor de temperatura baja a la posición normal, continúe conduciendo.

Si la temperatura del refrigerante no baja, apague el motor y estacione el vehículo inmediatamente.

Si no hay vapor visible, encienda el motor en velocidad de marcha en vacío durante aproximadamente 2 o 3 minutos con el vehículo detenido y observe si las luces de advertencia de sobrecalentamiento se apagan.

Si la advertencia de sobrecalentamiento todavía aparece, apague el motor, pida a los pasajeros que salgan del vehículo y espere a que se enfríe. Solicite asistencia técnica de inmediato.

Precaución

Si el refrigerante que se encuentra dentro del tanque de compensación se encuentra hirviendo, no haga nada y espere que se enfríe.

El nivel líquido de enfriamiento deberá estar en el nivel especificado. Si el nivel baja, significa que existe la posibilidad de fugas en las mangueras del radiador, mangueras del calefactor, el radiador o la bomba de agua.

Precaución

- Las mangueras del calefactor y las mangueras del radiador así como otras partes del motor pudieran estar calientes. No las toque, de otra manera, se puede quemar.

(Continúa)

Precaución (Continúa)

- Si hay cualquier fuga, el motor no se debe encender, de otra manera, se puede perder todo el refrigerante y causar quemaduras. Antes de conducir el vehículo, mande reparar las fugas.

Sobrecalentamiento con vapor**Precaución**

- El vapor generado por el sobrecalentamiento del motor pueden provocar quemaduras serias, incluso si abre el compartimento del motor tan sólo un poco. Manténgase alejado del motor cuando observe la salida de vapor. Apague el motor, solicite a los pasajeros que salgan del vehículo y espere a que se enfríe. Antes de abrir el compartimento del motor, espere hasta que ya no hayan señales de vapor del refrigerante.

(Continúa)

Precaución (Continúa)

- Si el vehículo continua en movimiento mientras el motor se encuentra sobrecalentado, los líquidos pueden escapar debido a la alta presión. Usted y otras personas pudieran sufrir quemaduras serias. Apague el motor sobrecalentado, no haga nada al vehículo y espere a que se enfríe.

Ventilador del motor

Si no hay fuga visible, compruebe el funcionamiento del ventilador del motor. Si está equipado con un motor de gasolina, su vehículo tiene un ventilador eléctrico. Si está equipado con un motor diesel, su vehículo tiene un ventilador mecánico. Si el motor se encuentra sobrecalentado, el ventilador debe encontrarse en funcionamiento. Si el ventilador no actúa, será necesaria su reparación. Apague el motor. Si el problema no está identificado, pero el nivel de refrigerante no está al máximo, añada al tanque de compensación una mezcla de agua potable y aditivo para el radiador ACDelco (de larga duración – color naranja), (proporción de aditivo de 50%). Arranque el

motor cuando el nivel de refrigerante esté al máximo. Si la señal de advertencia de sobrecalentamiento se enciende, consulte a un distribuidor Chevrolet.

**Advertencia**

Los ventiladores y otras piezas móviles del motor pueden causar lesiones severas. Mantenga sus manos y ropa lejos de las partes móviles mientras el motor esté en funcionamiento.



Advertencia

- Los líquidos escaldadores en ebullición y los vapores que pasan a través del sistema de enfriamiento pueden explotar y causar quemaduras severas. Éstas se encuentran bajo presión, así que si la tapa del tanque de compensación está abierta aunque sea parcialmente, los vapores pueden ser expulsados a altas velocidades. Nunca gire la tapa del tanque de compensación mientras el motor y el sistema de enfriamiento estén calientes. Si es necesario, gire la tapa del tanque de compensación y espere a que el motor se enfríe.
- El aditivo de larga vida para el sistema de enfriamiento es venenoso y debe ser manejado cuidadosamente.

Nota

Para evitar daños al vehículo y facilitar el arranque cuando el motor se encuentra caliente (debido a evaporación de combustible), el sistema de ventilación del motor pudiera ser activado incluso después que el vehículo

haya estado estacionario por un periodo, dependiendo de la temperatura ambiente y la temperatura del motor.

Líquido del lavaparabrisas

Qué usar

Cuando sea necesario añadir líquido de lavado del parabrisas, asegúrese de leer las instrucciones del fabricante antes de usarlo. Si va a operar el vehículo en áreas en las que la temperatura puede descender más allá del punto de congelación, use un líquido que brinde protección suficiente contra la congelación.

Cómo agregar líquido al lavaparabrisas

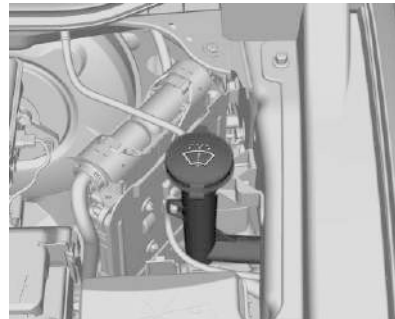

Abra el tapón que tiene el símbolo del lavaparabrisas. Agregue líquido para lavaparabrisas hasta llenar el tanque.

Precaución

- No use fluido de lavador que contenga cualquier tipo de recubrimiento repelente al agua. Esto puede causar que los limpiadores traqueteen o salten.
- No use refrigerante para motor (anticongelante) en el lavaparabrisas. Eso puede dañar el sistema del lavador de parabrisas y la pintura.
- No mezcle agua con líquidos listos para usarse. El agua puede provocar que la solución se congele y dañe el tanque del líquido y otras partes del sistema del lavaparabrisas.
- Si usa líquido concentrado para lavaparabrisas, siga las instrucciones del fabricante para agregar agua.
- Cuando haga mucho frío, llene el tanque del líquido del lavaparabrisas solamente hasta tres cuartas partes

(Continúa)

Precaución (Continúa)

de su capacidad. Esto permitirá la expansión del líquido en caso de congelación, lo cual podría dañar el tanque si está completamente lleno.

Frenos

Los revestimiento de los frenos de disco tienen indicadores de desgaste integrados que producen un sonido agudo de alerta cuando los revestimientos de freno están desgastados y es necesario colocar revestimientos de freno nuevos. El sonido puede ser intermitente o puede ser constante cuando el vehículo está en movimiento, excepto al aplicar con firmeza el pedal del freno.

**Advertencia**

El sonido de advertencia de desgaste de los frenos indica que pronto los frenos no funcionarán bien. Esto podría dar como resultado una colisión. Cuando se escuche el sonido de advertencia de desgaste de los frenos, haga que el vehículo reciba servicio.

Precaución

Si se continúa conduciendo el vehículo con revestimientos de freno desgastados, puede resultar en reparaciones costosas de los frenos.

Algunas condiciones de manejo o climáticas puede provocar un chillido al aplicar los frenos por primera vez, y desaparece después de varias aplicaciones. Esto no significa que algo esté mal en los frenos.

Es necesario que las tuercas de las ruedas estén apretadas con el torque, para ayudar a evitar la pulsación de los frenos. Al hacer la rotación de las llantas, revise el desgaste de los revestimientos de los frenos y apriete de manera uniforme las tuercas de las ruedas en la secuencia adecuada, según las especificaciones de apriete. Vea *Capacidades/especificaciones* ⇨ 286.

Las balatas deben reemplazarse como juegos completos para cada eje.

Pedal Freno Durante Viaje

Si el pedal de freno no regresa a la altura normal o si hay un incremento rápido en el desplazamiento del pedal, vea a su distribuidor. Esto podría indicar que se puede requerir dar servicio a los frenos.

Reemplazo de partes del sistema de frenos

Siempre reemplace la partes del sistema de frenos con partes de reemplazo nuevas y aprobadas. De no hacerse así, los frenos pueden no funcionar adecuadamente. El desempeño de los frenos puede cambiar de muchas formas si se instalan partes de frenos incorrectas o si se instalan partes incorrectamente.

Líquido de frenos

El depósito del cilindro maestro de frenos se llena con líquido de frenos aprobado por GM, como se indica en el tapón del depósito. Vea en *Vista general del compartimiento del motor* ⇨ 219 la ubicación del depósito.

Revisión del líquido de frenos

Con el vehículo en una superficie nivelada, el nivel de líquido de frenos debe estar entre las marcas mínimo y máximo en el depósito del líquido de frenos.

Solamente existen dos razones por las que puede descender el nivel del líquido de frenos en el depósito:

- Desgaste normal de revestimiento de freno. Al instalar nuevos revestimientos, el nivel del fluido vuelve a subir.
- Fuga de fluido en el sistema hidráulico de freno. Pida que se arregle el sistema hidráulico de freno. Con una fuga, los frenos no funcionarán correctamente.



Antes de quitarlo, limpie el tapón del depósito del líquido de frenos y toda el área que lo rodea.

No agregue líquido de frenos hasta el tope. La fuga no se corrige agregando fluido. Si se agrega fluido cuando los revestimientos están gastados, habrá demasiado fluido cuando se instalen revestimientos nuevos. Añada o retire líquido, según sea necesario, solamente cuando se haga un trabajo en el sistema hidráulico de frenos.

Advertencia

Si se agrega demasiado fluido para frenos, puede derramarse sobre el motor y quemarse, si el motor está suficientemente caliente. Usted u otras personas pueden sufrir quemaduras y el vehículo puede sufrir daños. Agregue líquido de frenos solamente cuando se hace un trabajo en el sistema hidráulico de los frenos.

Cuando el líquido de frenos llega a un nivel bajo, se enciende la luz de advertencia de frenos. Vea *Luz de advertencia del sistema de freno y embrague* ⇨ 101.

El líquido de frenos absorbe agua con el tiempo que degrada la efectividad del líquido de frenos. Reemplace el líquido de frenos para evitar una mayor distancia de frenado.

Qué agregar

Use solamente líquido de frenos aprobado por GM, de un envase limpio y sellado. Vea *Líquidos y lubricantes recomendados* ⇨ 282.

Advertencia

El fluido de freno equivocado o contaminado podría resultar en daño al sistema de freno. Esto podría resultar en la pérdida de frenado guiando a una posible lesión. Use siempre el líquido de frenos adecuado aprobado por GM.

Precaución

Si el fluido para frenos se derrama sobre las superficies pintadas del vehículo, el acabado de la pintura puede dañarse. Lave de inmediato cualquier superficie pintada.

Batería

La batería del vehículo es libre de mantenimiento, siempre y cuando el perfil de conducción permita suficiente carga de la batería. El manejo de distancias corta y los arranques frecuentes del motor pueden descargar la batería. Evitar el uso innecesario de consumidores eléctricos.

Dejar sin uso el vehículo por más de 4 semanas puede llevar a que la batería se descargue. Desconecte la batería de acuerdo con el procedimiento descrito en *Interruptor de desconexión de la batería* ⇨ 216, evitando así su descarga.

Precaución

- Encender cerillos cerca de la batería puede causar una explosión por gas. Si requiere mayor iluminación en el compartimento del motor, utilice una linterna.
- La batería, incluso cuando está sellada, contiene ácido que puede causar quemaduras. Si el ácido cae en su piel

(Continúa)

Precaución (Continúa)

u ojos, lave las partes afectadas con agua corriente y busque atención médica de inmediato.

- Para minimizar el riesgo de salpicaduras de solución en los ojos, utilice lentes protectores al manipular baterías.
- General Motors no es responsable por accidentes causados por negligencia o manipulación incorrecta de baterías.

Reciclaje Obligatorio de Baterías



Las baterías se deben desechar en un punto de recolección de reciclaje apropiado. **Al reemplazar la batería, cumpla las regulaciones y cuidados ambientales de dichos elementos requieren.**

Cuando la reemplace, deje la batería anterior con el revendedor.

- Cada consumidor o usuario final debe devolver la batería usada del vehículo. Ésta no debe desecharse en un basurero común.
- Los distribuidores Chevrolet o el taller de reparación autorizado donde compró la batería del vehículo deberá aceptar la devolución de la batería usada y enviarla al fabricante de baterías para propósitos de reciclaje.

⚠ Peligro

Mantenga materiales brillantes lejos de la batería para evitar una explosión. La explosión de la batería puede resultar en daños al vehículo y lesiones severas o muerte.

Precaución

Riesgos al entrar en contacto con la solución ácida y plomo:

- Composición básica: plomo, ácido sulfúrico diluido y plástico.

(Continúa)

Precaución (Continúa)

- En caso que la solución ácida y el plomo contenidos en la batería sea desechado en el medio ambiente de una manera inadecuada, pueden contaminar el suelo, subsuelo y agua, así como provocar riesgos de salud a los humanos.
- Si existe un contacto accidental de estos productos con los ojos o la piel, las partes afectadas se deben lavar de inmediato con agua y la persona debe buscar atención médica.
- Siempre que transporte la batería, mantenga en posición horizontal para evitar fugas de la ventilación.
- Mantenga fuera del alcance de los niños.
- No incline una batería abierta.
- Mantenga materiales calientes lejos de la batería para evitar una explosión.

Previsión de Daños a los Componentes Electrónicos

Para evitar la descompostura de los componentes electrónicos, nunca desconecte la batería con el motor en operación, apague el vehículo y retire la llave de la ignición antes de la desconexión de la batería.

Siempre que desconecte la batería, primero desconecte el cable negativo y luego el cable positivo. No invierta la posición de los cables.

Al reconectar, conecte primero el cable positivo y luego el cable negativo.

Vea *Protección de energía de la batería* ⇨ 131.

Filtro de combustible diesel

Drene el filtro de combustible diesel de agua residual cuando el mensaje "Agua en combustible - Contacte a servicio" se proyecte en el Centro de información del conductor o en cada cambio de aceite, de la siguiente manera:

- Apague el motor.
- Coloque un contenedor debajo de alojamiento del filtro.
- Retire el tapón de drenaje ubicado en la parte inferior del alojamiento del filtro girándolo en sentido contrario a las

manecillas del reloj para drenar el agua. El filtro se drena tan pronto como el combustible diesel sale del puerto.

- Vuelva a instalar el tapón girándolo en el sentido de las manecillas del reloj y asegúrese que no haya fugas.
- Gire la llave de ignición a ON (encendido), espere durante 5 segundos y después gire la llave a LOCK (bloqueo) u OFF (apagado).

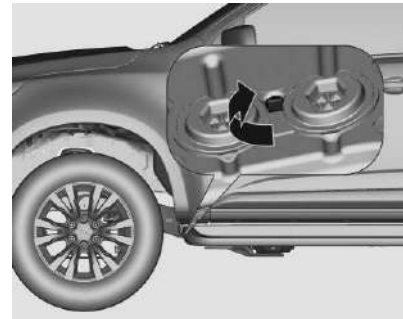

Purga de sistema de combustible diesel

Si el tanque se queda seco, el sistema de combustible diesel se debe purgar al nivel del suelo después de rellenar por lo menos 5 litros de combustible. Encender la ignición tres veces durante 15 segundos a la vez. Después arrancar el motor durante un máximo de 15 segundos. Repetir este proceso después de no menos de 5 segundos. Si el motor falla en arrancar, busque la asistencia de un distribuidor Chevrolet.

Cambio de la pluma limpiaparabrisas

Es esencial que los limpiaparabrisas funcionen adecuadamente para una visión clara y una conducción segura. Revise con regularidad la condición de las escobillas. Reemplace las escobillas que estén duras, quebradizas o agrietadas o que embarren suciedad en el parabrisas.

El material extraño en el parabrisas o en las escobillas puede reducir la efectividad de los limpiaparabrisas. Si las escobillas no están limpiando correctamente, limpie tanto

el parabrisas como las escobillas con un buen limpiador o detergente suave. Enjuáguelos muy bien con agua.

Repita el proceso si es necesario. No hay forma de retirar trazas de silicón del vidrio. Por lo tanto, nunca aplique pulidor con silicón o cualquier tipo de recubrimiento de producto repelente al parabrisas de su vehículo. Esto puede causar que las hojas del limpiador vibren o salten y se formen rayas que obstruyan la visión del conductor.

No utilice solventes, gasolina, queroseno, o diluyente de pintura para limpiar los limpiaparabrisas. Son muy fuertes y podrían dañar las escobillas y superficies pintadas.

Pluma del limpiaparabrisas

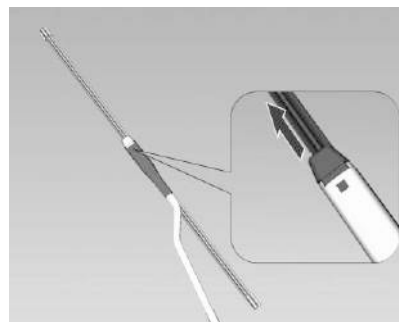

1. Sostenga la varilla del limpiaparabrisas brazo y levante el brazo del limpiaparabrisas.
2. Presione la lengüeta de bloqueo en la región marcada y jale la hoja del limpiador para retirarla.

pluma del limpiador del medallón

Modelo 01

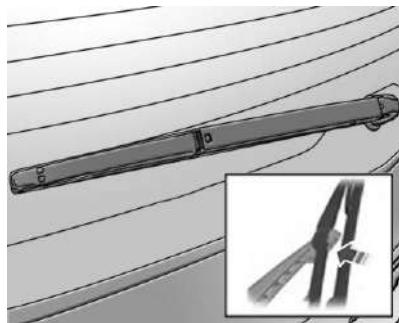

1. Levante el brazo del limpiador del parabrisas.
2. Gire la hoja del limpiador en dirección de la flecha.

Modelo 02

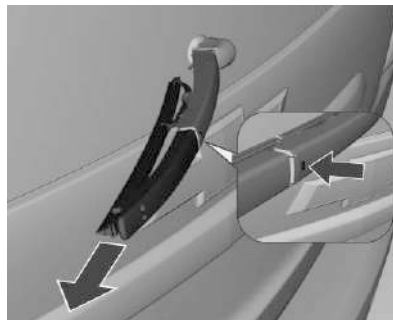

1. Sostenga la varilla del limpiaparabrisas brazo y levante el brazo del limpiaparabrisas.
2. Presione el botón superior que se muestra en la imagen y empuje la hoja limpiaparabrisas.

Reemplazo de focos

Contacte a su distribuidor para obtener el tipo correcto de focos de reemplazo, o para cualquier procedimiento de cambio de foco no listado en esta sección.

Precaución

No reemplace focos incandescentes con focos de reemplazo LED post-venta. Esto puede ocasionar daños al sistema eléctrico del vehículo.

Este vehículo tiene varias luces LED. Para cambiar cualquier ensamble de iluminación LED, póngase en contacto con su distribuidor.

Apague la ignición y el interruptor correspondiente.

Solo mantenga un nuevo foco en la base. No toque el vidrio del foco con las manos desnudas.

Utilice únicamente el mismo tipo de bombilla para reemplazo.

Reemplace los focos de los faros desde el interior del compartimiento del motor.

Aplicación	Potencia (W)
Foco - Luz alta / DRL	55 / 15
LED – Luz baja / Luz alta	Diodos emisores de luz (LED)
Foco - Luz baja	55
Luz de niebla	Diodos emisores de luz (LED)
Luz (Trasera) – Freno	21
Luz (Trasera) - Estacionamiento / Freno	21 / 5
LED – Luz (Trasera) - Estacionamiento	Diodos emisores de luz (LED)
Luz de freno	Diodos emisores de luz (LED)
Foco – Faro delantero – Posición	5

Aplicación	Potencia (W)
LED – Faro delantero DRL / Posición	Diodos emisores de luz (LED)
Placa de circulación	5
Luz de marcha atrás	16
Luz direccional	21

Nota

Luego de conducir bajo una lluvia intensa o del lavado, los faros delanteros o luces traseras podrían parecer escarchados.

Esta condición es causada por la diferencia de temperaturas entre el interior y el exterior de las luces.

Es similar a la condensación de sus ventanas dentro de su vehículo durante la lluvia y no indica un problema con su vehículo.

Si el agua se filtra en los circuitos de la bombilla de la luz, revise su vehículo en un distribuidor Chevrolet.

Faros

Posición de la lámpara

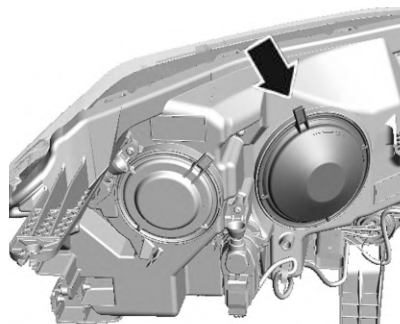

1. Retire la cubierta protectora.

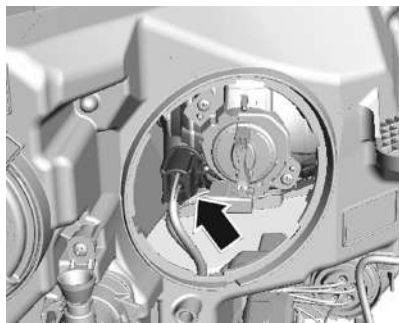

2. Jale el receptáculo del foco y desengánchelo.
3. Quite la bombilla del receptáculo.
4. Inserte el foco nuevo.
5. Inserte el receptáculo en el reflector.
6. Empuje el receptáculo del foco y engánchelo.
7. Coloque la cubierta protectora en la posición correcta y ciérrela.

Luz alta

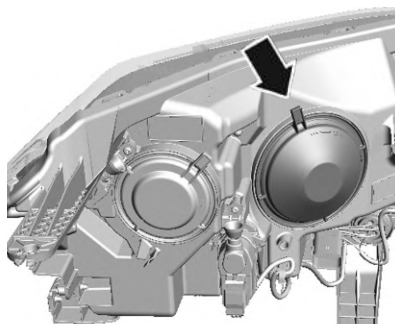

1. Retire la cubierta protectora.

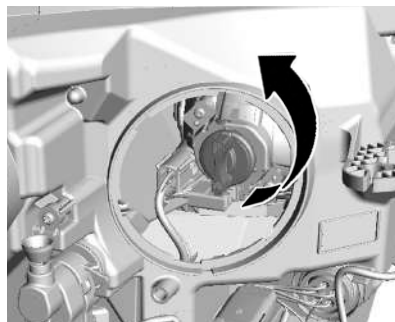

2. Gire el soporte del foco en sentido contrario a las manecillas del reloj o en el sentido de las manecillas del reloj (depende del costado del faro) y desenganche.
3. Al instalar un nuevo foco, enganche las terminales en los huecos del reflector.
4. Conecte el foco en el conector.
5. Coloque la cubierta protectora en la posición correcta y ciérrela.

Luz baja

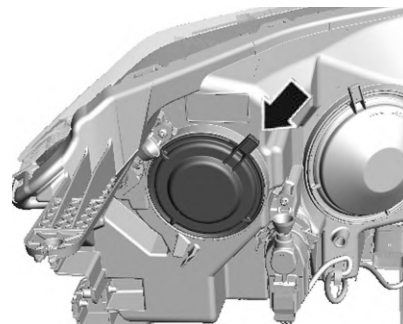

1. Retire la cubierta protectora.

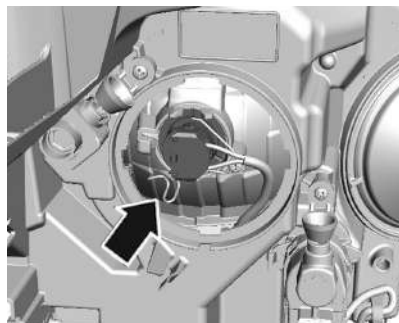

2. Desconecte el conector del foco.
3. Presione el broche de resorte hacia afuera y desengánchelo.
4. Retire el foco de la carcasa del reflector.
5. Al instalar un nuevo foco, enganche las terminales en los huecos del reflector y presione el foco a su posición.
6. Enganche el resorte del broche.
7. Enchufe el conector al foco.
8. Coloque la cubierta protectora en la posición correcta y ciérrela.

Enfoque de los faros

Precaución

Si los faros necesitan ser redireccionados, se recomienda llevar el vehículo con un distribuidor Chevrolet para darle servicio, pues está relacionado con seguridad.

Luces diurnas (DRL)

Cuando ocurre una falla en las luces de halógeno, para reemplazar consulte "Luz alta" en *Faros* ⇨ 234 .

Cuando ocurre una falla en las luces LED (DRL), busque a un Distribuidor Chevrolet o Taller de reparación autorizado.

Luces antiniebla

Pida que un Distribuidor Chevrolet o un Taller de Reparación Autorizado reemplace los focos.

Luces, Direccionales Delanteras

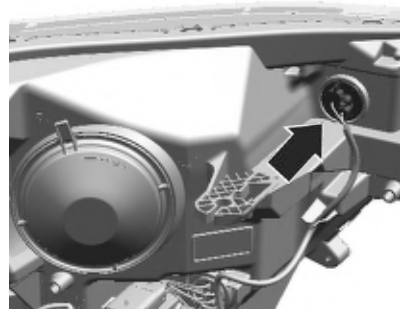

Modelo 1

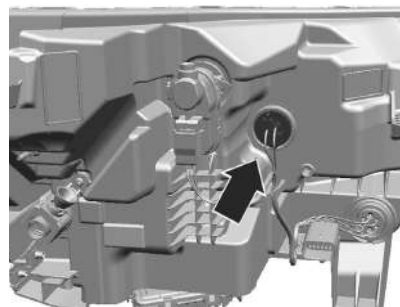

Modelo 2 (LED)

1. Gire el soporte del foco en sentido contrario de las manecillas del reloj y desenganche.



2. Empuje el foco dentro del enchufe ligeramente, gire en sentido contrario al de las manecillas del reloj y retire el foco.
3. Inserte el nuevo soporte del foco en el reflector y gire en el sentido de las manecillas del reloj para enganchar.

Enciende las luces direccionales en los espejos exteriores

Lleve las luces direccionales a reemplazar con un distribuidor Chevrolet.

Luces cola (Colorado)

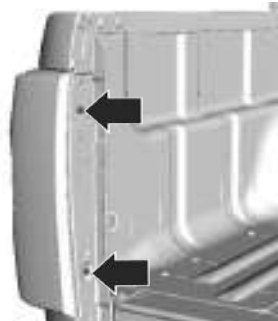

1. Desatornille ambos sujetadores.
2. Retire el ensamble de la luz trasera jalándolo hacia fuera de la carrocería. Tenga cuidado de que el ducto del cable se mantenga en su posición.

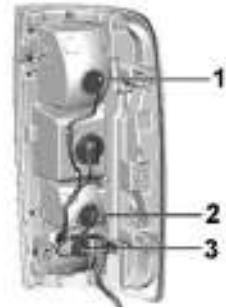

3. Luz de freno (1)
Luz direccional (2)
Luz de reversa (3)
4. Gire el soporte del foco correspondiente en sentido contrario al de las manecillas del reloj.



5. Retire el soporte del foco. Empuje el foco dentro del enchufe ligeramente, gire en sentido contrario al de las manecillas del reloj y retire el foco.
6. Inserte el soporte del foco dentro del ensamblaje de la luz trasera y sujételo en su lugar. Instale en ensamblaje de la luz trasera en la carrocería y apriete los sujetadores. Cierre las cubiertas y enganche.
7. Encienda la ignición, haga funcionar y revise todas las luces.

Luces cola (Trailblazer)

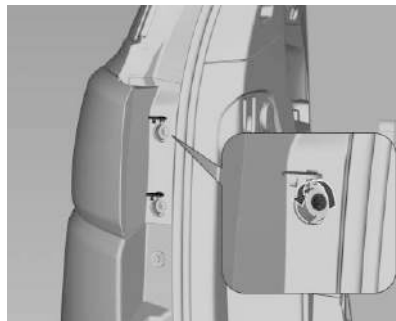

1. Abra ambas cubiertas desatornillando ambos tornillos.

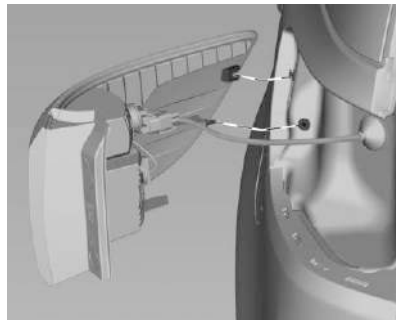

2. Retire el ensamblaje de la luz trasera jalándolo hacia fuera de la carrocería. Retire el conector eléctrico.

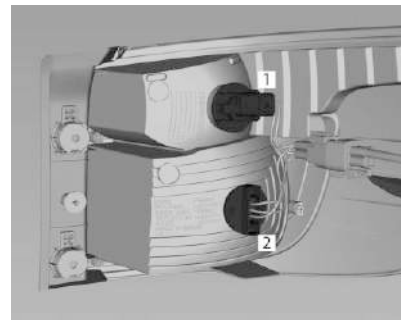

3. Luz direccional (1)
Luz trasera/luz de freno (2)
Para la versión LED la luz trasera/luz de freno debe ser reemplazada por un distribuidor Chevrolet.

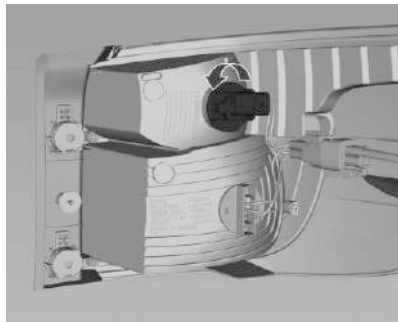

4. Gire el soporte del foco correspondiente en sentido contrario al de las manecillas del reloj.

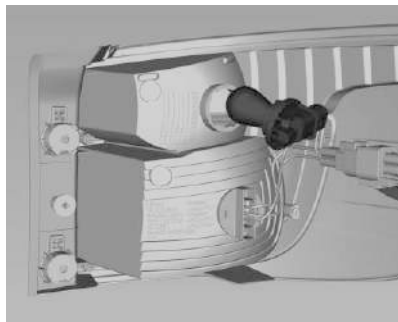

5. Retire el soporte del foco. Empuje el foco dentro del enchufe ligeramente, gire en sentido contrario al de las manecillas del reloj y retire el foco.
6. Inserte el foco en el soporte de foco. Inserte el soporte de foco en el ensamble de la luz trasera, conecte el conector eléctrico y colóquelo en su lugar. Instale el ensamble de la luz trasera en la carrocería y apriete los tornillos. Cierre las cubiertas y enganche.
7. Encienda la ignición, haga funcionar y revise todas las luces.

Luces traseras de la compuerta levadiza

1. Abra la puerta trasera.

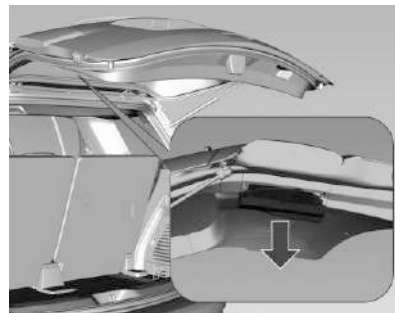

2. Retire la cubierta.

Luz trasera

Para la versión LED, la luz trasera debe ser reemplazada por un distribuidor Chevrolet.



3. Gire el soporte del foco correspondiente en sentido contrario de las manecillas del reloj y retírelo.



4. Retire el foco del soporte. Presione el foco dentro del receptáculo ligeramente para insertarlo.
5. Inserte el soporte del foco dentro del ensamblaje de la luz trasera y conecte el conector eléctrico. Cierre la cubierta y conecte.
6. Encienda la ignición, haga funcionar y revise todas las luces.

Luces de defensa

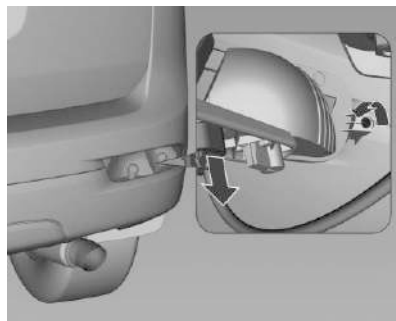

1. Detrás de la defensa trasera, desatornille el tornillo para retirar el ensamblaje de la luz de la defensa y desconecte el conector eléctrico.

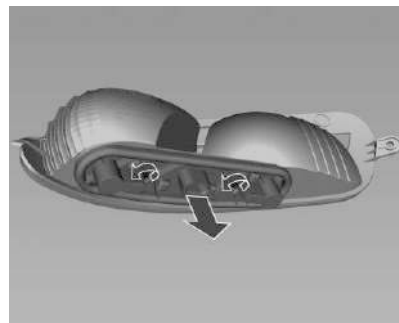

2. Desatornille ambos tornillos para retirar el soporte del foco.



3. Luz de reversa.

4. Inserte y gire el foco en el soporte del foco y atornillelo en su lugar. Instale el ensamble de la luz de la defensa en la carrocería y apriete el tornillo. Conecte el conector eléctrico.
5. Encienda la ignición, haga funcionar y revise todas las luces.

Luz de alto superior central (CHMSL)

La luz de freno central montada en alto debe ser reemplazada por un distribuidor Chevrolet.

Luz de Matrícula (Colorado)

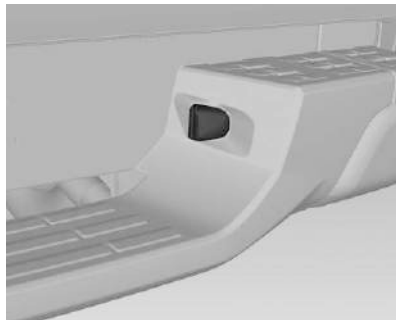

1. La luz de la placa de matrícula se encuentra en la defensa trasera.

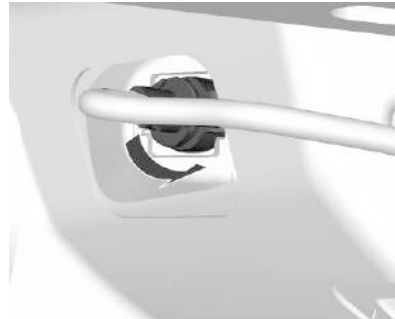

2. En la parte posterior de la defensa, gire el soporte del foco en sentido contrario al de las manecillas del reloj para desenganchar.
3. Retire el foco del soporte y reemplace el foco.
4. Inserte el soporte del foco en la carcasa del foco y gire en el sentido de las manecillas del reloj.

Luz de Matrícula (Trailblazer)



1. Inserte un destornillador en el lado izquierdo del alojamiento del foco, presione el costado y libere el resorte.
2. Retire el alojamiento del foco hacia abajo, teniendo cuidado de no jalar el cable.
Desconecte la conexión eléctrica y gire el soporte del foco en sentido contrario a las manecillas del reloj para desconectarlo.
3. Retire el foco del soporte y reemplace el foco.

4. Conecte el conector eléctrico e inserte el soporte del foco en el alojamiento del foco y gírelo en sentido de las manecillas del reloj.
5. Inserte el alojamiento del foco y asegúrelo con un destornillador.

Sistema eléctrico

Sobrecarga del sistema eléctrico

El vehículo cuenta con fusibles y disyuntores de circuito para dar protección contra la sobrecarga del sistema eléctrico.

Cuando la carga eléctrica de corriente es demasiado pesada, el disyuntor de circuito se abre y se cierra, protegiendo al circuito hasta que la carga de corriente regresa al nivel normal o hasta que se resuelve el problema. Esto reduce en gran medida la posibilidad de sobrecarga del circuito e incendio debidos a problemas eléctricos.

Los fusibles e interruptores de circuito protegen los cables que proporcionan energía a los dispositivos en su vehículo.

Si ocurre un problema en el camino y es necesario reemplazar un fusible, se puede tomar un fusible del mismo amperaje de otra posición.

Elija el de alguna función del vehículo que no sea necesaria y repóngalo tan pronto como sea posible.

Para revisar los fusibles, busque la banda del interior del fusible. Si la banda está rota o fundida, reemplace el fusible. Asegúrese de reemplazar los fusibles defectuosos con fusibles del mismo tamaño y capacidad.

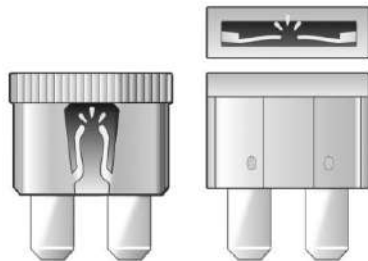

Reemplazo de fusible fundido

1. Apague el vehículo.
2. Localice el extractor de fusible en el bloque de fusibles del compartimiento del motor.

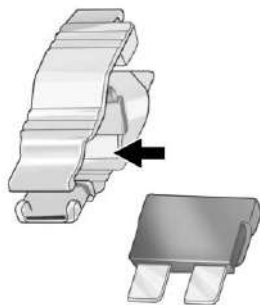
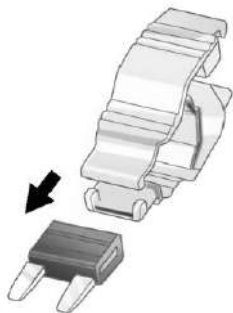

3. Use el extractor de fusible para retirar el fusible de la parte superior o lado, como se muestra anteriormente.

4. Si el fusible se debe reemplazar de inmediato, utilice temporalmente un fusible de reemplazo con el mismo amperaje del bloque de fusibles. Elija una función del vehículo que no sea necesaria para operar el vehículo con seguridad. Repita los pasos 2-3.
5. Inserte el fusible de reemplazo en la ranura vacía del fusible fundido.

En la siguiente oportunidad, visite a su distribuidor para reemplazar el fusible fundido.

Cableado de faro

Una sobrecarga eléctrica puede provocar que las luces se enciendan y se apaguen o, en algunos casos, que se queden apagadas. Haga revisar inmediatamente el cableado de los faros si las luces se encienden y apagan o se quedan apagadas.

Limpiaparabrisas

Si el motor de los limpiaparabrisas se sobrecalienta debido a nieve o hielo, los limpiaparabrisas se detendrán hasta que el motor se enfríe y después volverán a funcionar.

Aunque el circuito está protegido contra sobrecarga eléctrica, la sobrecarga debida a nieve o hielo abundantes puede dañar el mecanismo articulado de los limpiadores. Siempre retire el hielo y la nieve abundantes del parabrisas antes de usar los limpiaparabrisas. Si la sobrecarga se debe a un problema eléctrico y no a nieve o hielo, asegúrese de corregirla.

Fusibles

Los circuitos de cableado del vehículo están protegidos contra cortocircuitos por una combinación de fusibles. Esto reduce en gran medida la posibilidad de daños causados por problemas eléctricos.

Peligro

El uso de un fusible de tamaño excesivo puede resultar en el incendio del vehículo. Usted y otros se podrían lesionar gravemente o morir. Los fusibles están marcados con su clasificación de amperaje. No exceda la clasificación de amperaje especificada cuando reemplace los fusibles.



⚠ Advertencia

La instalación o uso de fusibles que no cumplan con las especificaciones del fusible original de GM es peligroso. Los fusibles podrían fallar, y resultar en un incendio. Usted u otras personas pueden lastimarse o morir, y el vehículo puede sufrir daños.

Vea *Accesorios y modificaciones* ⇨ 215
y *Información general* ⇨ 215.

Para revisar o reemplazar un fusible fundido,
consulte *Sobrecarga del sistema eléctrico*
⇨ 242.

Bloque de fusibles del compartimiento del motor



La caja de fusibles se ubica en la parte frontal izquierda del compartimiento del motor.

Desenganche la cubierta, levántela y retírela.

Nota

Es posible que el vehículo no cuente con todos los fusibles, los relevadores y las características que se ilustran.

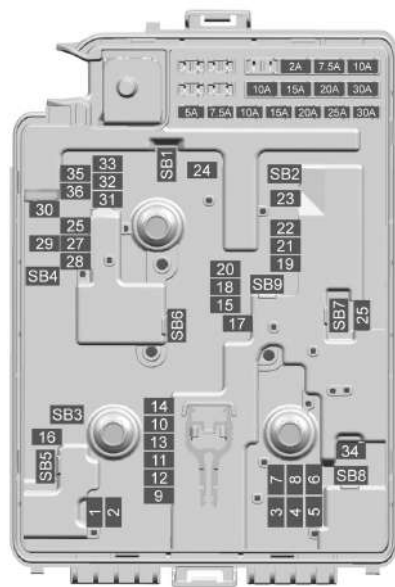

Fusibles, Caja de

Micro fusibles	Uso
1	10A - Embrague de A/C - Embrague de compresor de aire acondicionado
2	15A - ECM -Módulo de control de motor - VBAT
3	15A - EPS - Dirección asistida eléctrica
4	15A - IBS - Sistema inteligente de batería
5	15A - Claxon - Alarma
6	15A - FRT FOG LAMP - Luz antiniebla delantera
7	10A - HIGH BEAM LH - Luz alta izquierda
8	10A - HIGH BEAM RH - Luz alta derecha
9	10A - ECM 2 - Módulo de control de motor 2

Micro fusibles	Uso
10	15A - WIF - Sensor de agua en combustible (Diesel)
11	20A - ECM 1 - Módulo de control de motor 1
12	10 A - Repuesto
13	10A - MAF - Sensor de flujo de aire masivo
14	15A - ECM 3 - Módulo de control de motor 3
15	15A - POWER TRAIN - Interruptor de embrague/ Ignición de operación/ marcha de módulo de control de motor/ Módulo de control de transmisión
16	15A - TCM - Módulo de control de la transmisión

Micro fusibles	Uso
17	10A - TCCM/HDLP - Ignición de operación/marcha de módulo de control de caja de transferencia - Nivelación de faro - Actuador de eje delantero - Pantalla de luz reflectiva
18	10A - CLUSTER/AC/SDM - Cuadro de tablero de instrumentos - Espejo retrovisor interior electrocromático - Controles de aire acondicionado - Módulo de bolsa de aire
19	20A - Bomba de combustible
20	-
21	30A - RR WNDW DEFOG - Desempañador de ventana trasera
22	15 A - Repuesto

Micro fusibles	Uso
23	–
24	–
25	10A – FRT WASHER – Bomba de lavaparabrisas delantero
26	10A – FPA/RPA – Asistencia de estacionamiento delantero y trasero
27	5A – BCM RVC – Repuesto
28	15A – Luz auxiliar
29	30A – ABS ESC1 – Sistema de freno antibloqueo/Control electrónico de estabilidad
30	10 A – Claxon
31	15A – BCM BATT 7 – Alimentación de energía de Módulo de control de la carrocería 7

Micro fusibles	Uso
32	No utilizado
33	10A – COMMON ENABLE – Circuito de comunicación común de módulos

Fusibles MCase	Uso
SB01	50A – ABS PUMP – Sistema de freno antibloqueo/Módulo de control electrónico de freno
SB02	30A – TCCM – Módulo de control de la caja de cambios (4X4)
SB03	60A – GLOWPLUG – Módulo de control de bujía
SB04	20A – REAR APO (SUV) - No se utiliza
SB05	30A – MOTOR DE ARRANQUE

Fusibles MCase	Uso
SB06	30A – FRT WIPER – Limpiador delantero
SB07	30A – Ventilador de enfriamiento bajo/Módulo de potencia DEF
SB08	–
SB09	–

Bloque de fusibles del tablero de instrumentos

La caja de fusibles está detrás de la tapa del tablero de instrumentos.

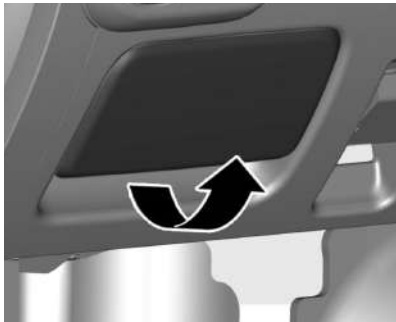

Remueva la tapa del tablero de instrumentos en la dirección de la flecha.

Vuelva a colocar la tapa en orden inverso.

Nota

Dependiendo de la versión del vehículo y del mercado, algunos de los usos descritos a continuación podrían no estar disponibles.

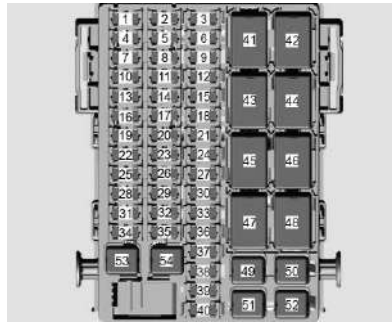

Nota

Es posible que el vehículo no cuente con todos los fusibles, los relevadores y las características que se ilustran.

Minifusibles	Uso
1	20A – BCM BATT 6 - Alimentación de energía de Módulo de control de la carrocería 6
2	–
3	10A – USB

Minifusibles	Uso
4	20A - UPL/FARO IZQ
5	–
6	20A – Tomacorrientes delantero y trasero
7	30A – BCM BATT 8 - Alimentación de energía de Módulo de control de la carrocería 8
8	20A - UPL/FARO DER
9	–
10	20A – Radio
11	No utilizado
12	10A – SBZM (Zona ciega lateral)
13	15A - BCM BATT 3 - Alimentación de energía de Módulo de control de la carrocería 3

Minifusibles	Uso
14	10A – Módulo de calefacción, ventilación y aire acondicionado delantero
15	–
16	–
17	30A – Ventanas eléctricas de puertas delanteras
18	–
	10A – Módulo de calefacción, ventilación y aire acondicionado trasero (Trailblazer)
19	30A – Ventanas eléctricas de puertas traseras
20	15A – BCM BATT 4 - Alimentación de energía de Módulo de control de la carrocería 4
21	10 A – Repuesto

Minifusibles	Uso
22	30A – Asiento eléctrico de conductor
23	2A - VOLANTE
24	–
25	10A – Módulo de detección y diagnóstico de bolsa de aire
26	15A – BCM – Módulo de control de carrocería – BAT2
27	2A – No se usa
28	7.5A - DLC - Conector de enlace de datos
29	15A - BCM BATT 1 - Alimentación de energía de Módulo de control de la carrocería 1
30	–
	10A – Cierre de puerta trasera (Trailblazer)

Minifusibles	Uso
31	10A – DISPLAYS - Grupo de tablero de instrumentos (IPC), Pantallas - Radio (Columna central), USB
32	10A - PEPS - Entrada pasiva arranque pasivo
33	10A – CGM - Módulo Gateway Central
34	30A – Ventilador de calefacción, ventilación y aire acondicionado delantero
35	–
	30A – Ventilador de calefacción, ventilación y aire acondicionado trasero (Trailblazer)
36	10A - Carga
37	10A – FCA – Alerta de colisión frontal/Sensor de lluvia

Minifusibles	Uso
38	–
39	10A – Espejos retrovisores exteriores eléctricos
40	10A – OnStar

Relevadores	Uso
41	–
42	–
43	–
	Módulo de calefacción, ventilación y aire acondicionado trasero (Trailblazer)
44	–
45	Comunicación común
46	Energía retenida para los accesorios (RAP)/ Accesorio (12V)

Relevadores	Uso
47	Energía retenida para los accesorios (RAP)/Accesorio
	Cierre de puerta trasera (Trailblazer)
48	OPERACIÓN

Fusibles JCase	Uso
49	–
50	–
51	–
52	–

Fusibles JCase	Uso
53	40A - Alimentación de energía principal miscelánea (Fusibles: F33, F37, F39, F40) (S10)
	40A - Alimentación de energía principal miscelánea (Fusibles: F12, F30, F37, F39, F40) (Trailblazer)
54	40A – Energía retenida para los accesorios (RAP)/ Relevador de accesorio (12V)

Herramientas del vehículo

Herramientas (Colorado)

Vehículos con rueda de refacción

El gato y las herramientas se ubican detrás del asiento del pasajero delantero para la cabina regular y debajo del asiento trasero para la cabina doble.

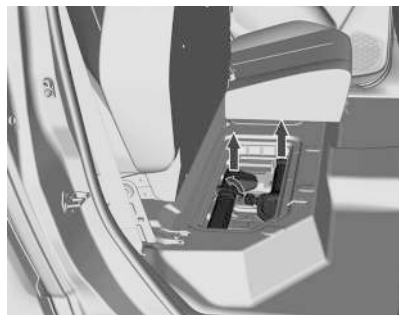

Ubicación del gato y herramientas en la cabina doble.



Ubicación del gato y herramientas en la cabina regular.

Desenganche la correa del asiento para ajustarla en la barra de la cabecera. Para liberar el gato, retroceda el vástago girando la conexión de la izquierda.

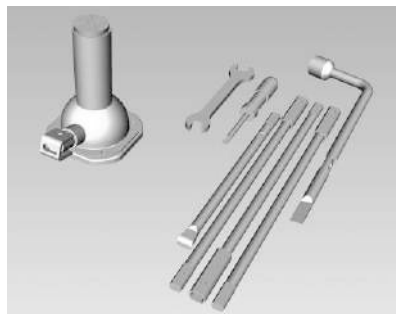

El juego de herramientas consta de los siguientes elementos:

- Cuatro manijas de extensiones del gato
- Gato
- Llave para las ruedas
- Destornillador (si está equipado)
- 1 Llave (si está equipado)
- El triángulo de advertencia

1. Utilice el desarmador para ensamblar la llave de ruedas, las extensiones de manijas del gato, y la manija del gato.

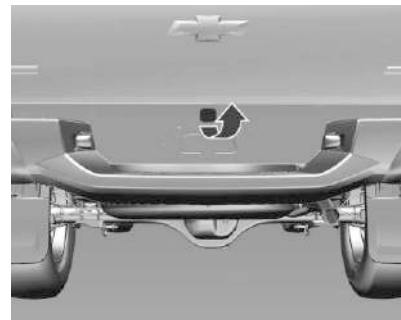

2. Remueva la cubierta para insertar el extremo afilado de la manija del gato en un ligero ángulo a través del agujero central en la defensa trasera y en la guía en forma de embudo.



3. Haga girar la llave para las ruedas en sentido inverso al de las manecillas del reloj para bajar la llanta de refacción al suelo. Continúe girando la llave para las ruedas hasta que la llanta de refacción pueda sacarse de debajo del vehículo.

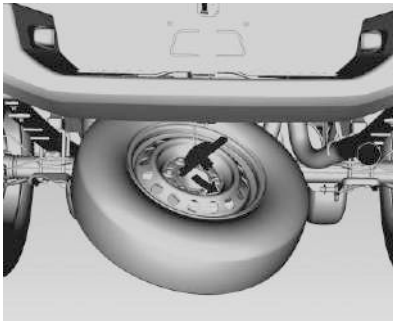
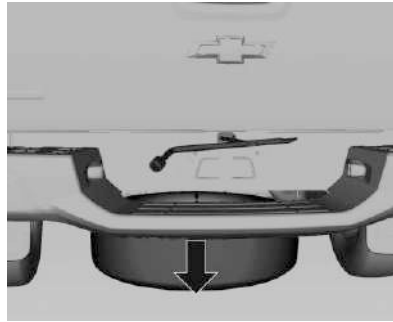

4. Incline el retén cuando la llanta haya bajado y deslícelo hacia arriba por el cable, de manera que pueda tirarse de él a través de la abertura de la rueda.

5. Ponga la llanta de refacción cerca de la llanta pinchada.

Herramientas (Trailblazer)

Vehículos con rueda de refacción

El conector y las herramientas están ubicados detrás de una cubierta en el lado derecho del compartimiento de carga.



Para liberar las herramientas, se tiene que desenganchar la correa y se tiene que retraer el conector.

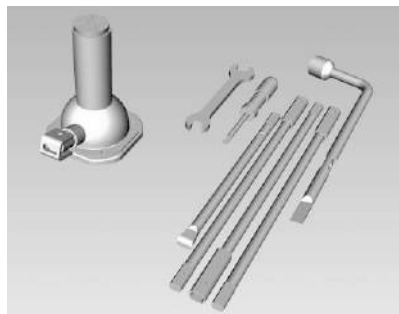

El juego de herramientas consta de los siguientes elementos:

- Cuatro manijas de extensiones del gato
 - Gato
 - Llave para las ruedas
 - Destornillador (se puede extraer y cambiar entre un destornillador Phillips o un destornillador) (si está equipado)
 - 1 Llave (si está equipado)
1. Abra la puerta trasera.
 2. Abra la tapa del compartimento de carga removible.



3. Gire la tapa de acceso al cabrestante de la rueda de refacción en sentido contrario al de las manecillas del reloj para remover. Levante la solapa de la alfombra para obtener acceso a la ranura del cabrestante.
4. Monte la llave de rueda, las extensiones de manija del gato y la manija del gato con un desarmador.
5. Inserte el extremo cincelado de la manija del gato a través del orificio y en la ranura.



6. Gire la llave para las ruedas en sentido contrario al de las manecillas del reloj para bajar la llanta de refacción al suelo.
7. Continúe girando la llave para las ruedas hasta que la llanta de refacción pueda sacarse de debajo del vehículo.

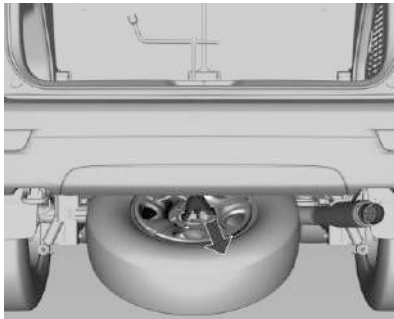
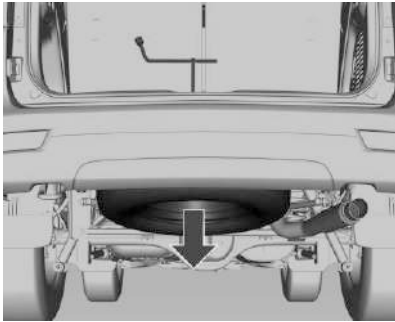

8. Incline el retén cuando la llanta haya bajado a través del primer cable, y deslicelo hacia arriba por el cable, de manera que pueda jalarlo a través de la abertura de la rueda.

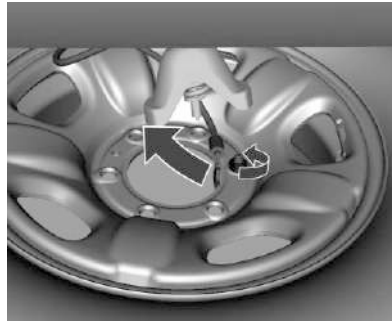

9. Retire el segundo cable retirando el ensamble de tuerca en la rueda usando la llave para la rueda. Retire el cable de seguridad.
10. Coloque cuidadosamente la rueda reemplazada y retire las herramientas del vehículo.

Vea "Rueda de refacción" en *Diferentes tipos de neumáticos y ruedas* ⇨ 261.

Ruedas y llantas

Estado de neumáticos, estado de las ruedas.

Manejar sobre bordes filosos puede causar daños a los neumáticos y a la rueda. No atore los neumáticos en la acera mientras se estaciona.

Revise regularmente si hay algún daño en las ruedas. Busque la ayuda de un distribuidor Chevrolet en caso de daños o desgaste inusual.

Designaciones de llanta

Ej. **245/70 R16 111 S**

245: Anchura de los neumáticos, mm

70: Relación de la sección trasversal (altura del neumático al ancho del neumático), porcentaje

R: Tipo de cinturón: Radial

RF: Tipo: RunFlat

16: Diámetro del neumático, pulgadas

111: Índice de carga

S: Letra de código de velocidad

Letra de código de velocidad:

Q: hasta 160km/h

S: hasta 180km/h

T: hasta 190km/h

H: hasta 210km/h

V: hasta 240km/h

W: hasta 270km/h

Presión de llantas

Revise la presión de las llantas en frío por lo menos cada 14 días y antes de cualquier viaje largo. Revise también la rueda de refacción.

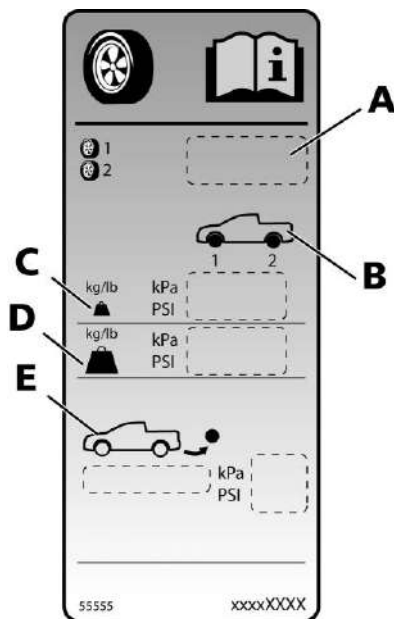
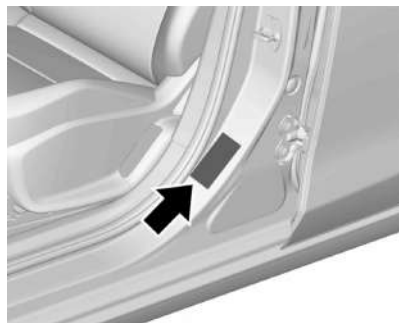

- A. Especificaciones de los neumáticos
- B. Posiciones de los neumáticos
- C. Condición normal de carga (hasta 3 personas)

D. Condición de carga completa (5 personas + carga)

E. Información de la llanta de refacción

Los datos de presión de los neumáticos se refieren a los neumáticos en frío.

Siempre infle la llanta de refacción a la presión especificada para carga completa.

Las presiones de los neumáticos incorrectas perjudican la seguridad, el manejo del vehículo, la comodidad y la economía del combustible y aumentan el desgaste de los neumáticos.

Peligro

Si la presión es muy baja, esto puede resultar en un calentamiento considerable de los neumáticos y daño interno, resultando en la separación de los hilos y que revienten los neumáticos a altas velocidades.

Sistema de monitoreo de la presión de las llantas

Este vehículo pudiera contar con un Sistema de monitoreo de la presión de las llantas (TPMS).

Precaución

Si se hacen modificaciones al Sistema de monitoreo de presión de las llantas (TPMS) en un taller que no sea un taller de servicio autorizado, puede anularse la autorización para el uso del sistema.

El mantenimiento de la presión recomendada por el fabricante es parte de las mejores prácticas para optimizar el consumo de combustible del vehículo.

El Sistema de monitoreo de la presión de las llantas (TPMS) usa tecnología de radio y sensores para verificar los niveles de presión de las llantas. Los sensores del sistema TPMS monitorean la presión del aire de las llantas y transmiten las lecturas de presión de las llantas a un receptor ubicado en el vehículo.

El sistema de monitoreo de presión de neumáticos revisa la presión de las cuatro ruedas una vez por minuto cuando la velocidad del vehículo excede un cierto límite.

Precaución

El TPMS no es sustituto del buen mantenimiento de los neumáticos y es responsabilidad del conductor mantener la presión correcta de los neumáticos, aún cuando la falta de aire no haya alcanzado el nivel en que se enciende la luz de presión baja de los neumáticos del sistema TPMS.

Todas las ruedas deben estar equipadas con sensores de presión y los neumáticos deben tener la presión prescrita.

Cada llanta, incluida la de refacción (si la hay), se debe revisar mensualmente en frío. Si es necesario, los neumáticos deben ser inflados a la presión especificada en la placa de neumáticos. (Si su vehículo tiene neumáticos de un tamaño diferente al tamaño indicado en la placa de neumáticos, se debe determinar la presión de inflado adecuada para esos neumáticos.)

Como una característica de seguridad adicional, el TPMS ilumina una luz de baja presión de neumáticos cuando uno o más de sus neumáticos están considerablemente sub-inflados.

En consecuencia, cuando se encienda la luz de baja presión de los neumáticos, debe detenerse y revisar los neumáticos tan pronto como sea posible, e inflarlos a la presión adecuada. Conducir con una llanta a la que le falta mucho aire provoca que la llanta se sobrecaliente, y puede causar una falla de la llanta. La falta de aire también reduce la eficiencia en el uso de combustible y la vida del dibujo de la llanta y puede afectar el manejo y la capacidad de frenado del vehículo.

Precaución

Los selladores de llantas podrían dañar los sensores TPMS. El daño a los sensores del sistema TPMS causado por selladores para llantas no está cubierto por la garantía del vehículo.

El vehículo también cuenta con un indicador de falla del sistema TPMS, para indicar cuando el sistema no está funcionando adecuadamente. El indicador de falla del sistema TPMS está combinado con la luz de baja presión de los neumáticos. Cuando el sistema detecta una falla, la luz se encenderá de manera intermitente durante un minuto aproximadamente y después permanecerá

encendida continuamente. Esta secuencia continuará cuando el vehículo se arranque subsecuentemente, mientras persista la falla.

Cuando el indicador de falla está encendido, el sistema puede no ser capaz de detectar o indicar la presión baja de las llantas como debería. Las fallas del sistema TPMS pueden ocurrir por varias razones, incluyendo la instalación de llantas o ruedas de remplazo o alternativas en el vehículo, que impiden el funcionamiento correcto del sistema TPMS. Revise siempre la luz de falla del sistema TPMS después de reemplazar uno o más neumáticos del vehículo para asegurarse de que los neumáticos y ruedas de remplazo o alternativas permitan continuar con el funcionamiento adecuado del sistema TPMS.

Vea *Funcionamiento del sistema de monitoreo de presión de las llantas* ⇨ 256.

Aprendizaje de neumático (si está equipado)

Los sensores están calibrados a las posiciones de neumático/rueda, usando una herramienta de reaprendizaje TPMS. Acuda con su distribuidor para obtener servicio.

Carga del vehículo

Seleccione SET/CLR para definir una de las opciones siguientes:

Luz: para presión de comodidad de hasta 3 personas.

ECO: para presión ECO de hasta 3 personas.

Max: para carga completa.

La presión de llanta ECO sirve para lograr el menor consumo de combustible posible.

Las presiones de los neumáticos incorrectas perjudican la seguridad, el manejo del vehículo, la comodidad y la economía del combustible y aumentan el desgaste de los neumáticos.

Las tablas de presión de las llantas muestran todas las posibles combinaciones de llantas.

Si la presión de las llantas se reducirá o incrementará en un vehículo con sistema de monitoreo de presión de neumáticos, apague la ignición. Después de ajustar la presión de los neumáticos encienda la ignición y seleccione la configuración de acuerdo como se muestra anteriormente en esta sección.

Después de inflar se puede requerir la conducción para actualizar los valores de la presión de los neumáticos en el DIC. Durante este tiempo  puede iluminarse.

Precaución

El TPMS no es sustituto del buen mantenimiento de los neumáticos y es responsabilidad del conductor mantener la presión correcta de los neumáticos, aún cuando la falta de aire no haya alcanzado el nivel en que se enciende la luz de presión baja de los neumáticos del sistema TPMS.

Funcionamiento del sistema de monitoreo de presión de las llantas

Este vehículo pudiera contar con un Sistema de monitoreo de la presión de las llantas (TPMS). El sistema TPMS está diseñado para advertir al conductor cuando existe una condición de presión baja de las llantas. Los sensores del sistema TPMS están montados en cada ensamble de llanta y rueda, excluyendo el ensamble de la llanta y la rueda de refacción. Los sensores del sistema TPMS monitorean la presión del aire de las llantas de su vehículo y transmiten las lecturas de presión de las llantas a un receptor ubicado en el vehículo.



Cuando se detecta una condición de presión baja de las llantas, el sistema TPMS enciende la luz de advertencia de presión baja de las llantas, ubicado en el conjunto del tablero de instrumentos. Si se enciende la luz de advertencia, deténgase tan pronto como sea posible e infle las llantas a la presión recomendada en la etiqueta de Información sobre llantas y carga. Vea *Ruedas y llantas* ⇨ 253.

Se indica un mensaje para revisar la presión en una llanta específica en la pantalla del Centro de información del conductor (DIC). La luz de advertencia de presión baja de las llantas y el mensaje de advertencia del DIC se encienden cada vez que se enciende el motor, hasta que las llantas se inflan a la presión de inflado correcta. En el DIC, el conductor puede ver los niveles de presión de las llantas. Para información y detalles adicionales sobre la operación y las pantallas del DIC, vea *Centro de información del conductor (DIC)* ⇨ 108.

Es posible que en clima frío se encienda la luz de advertencia de presión baja de llanta al encender el vehículo por primera vez y luego se apague al conducir el vehículo. Esto podría ser un indicio temprano de que la presión de aire está bajando y se necesitan inflar a la presión adecuada.

La etiqueta de Información sobre llantas y carga indica el tamaño de las llantas originales y la presión de inflado correcta cuando las llantas están frías. Vea también *Ruedas y llantas* ⇨ 253.

El sistema TPMS puede advertir de una condición de presión baja de las llantas, pero no es sustituto del mantenimiento normal de las llantas. Vea *Ruedas y llantas* ⇨ 253 y *Rotación de la llanta* ⇨ 260.

Precaución

No todos los materiales para sellar llantas son iguales. Los selladores para llantas no aprobados podrían dañar los sensores TPMS. El daño de los sensores del sistema TPMS causado por un sellador para llantas incorrecto no está cubierto por la garantía del vehículo. Siempre use solamente el

(Continúa)

Precaución (Continúa)

sellador de llantas aprobado por GM, disponible con su distribuidor o incluido con el vehículo.

Indicador luminoso y mensaje de falla del sistema TPMS

El sistema TPMS no funcionará adecuadamente si falta uno o más de los sensores del sistema TPMS o no funcionan. Cuando el sistema detecta una falla, la luz de advertencia de presión baja de las llantas se enciende de manera intermitente aproximadamente durante un minuto y después permanece encendida durante el resto del ciclo de encendido. También aparece un mensaje de advertencia en el Centro de Información del Conductor (DIC). La luz de advertencia y el mensaje de advertencia del DIC se encienden en cada ciclo de encendido hasta que se corrige el problema. A continuación se indican algunas de las condiciones que pueden hacer que ésta encienda:

- Una de las llantas de rodaje ha sido remplazada con la llanta de refacción. La llanta de refacción no tiene sensor del sistema TPMS. La luz de falla y el mensaje DIC deben apagarse después de reemplazar el neumático de carretera. Vea "Proceso de calibración de los sensores del sistema TPMS", más adelante en esta sección.
- El proceso de calibración de los sensores del sistema TPMS no se realizó o no se completó con éxito después de la rotación de los neumáticos. La luz de falla y el mensaje del DIC deben desaparecer después de completar con éxito el proceso de calibración de los sensores. Vea "Proceso de calibración de los sensores del sistema TPMS", más adelante en esta sección.
- Falta uno o más sensores del sistema TPMS o están dañados. El mensaje del centro de información del conductor (DIC) debe desaparecer y la luz de falla debe apagarse cuando se instalen los sensores del sistema TPMS y el proceso de calibración de los sensores se realice con éxito. Acuda con su distribuidor para obtener servicio.
- Las llantas o ruedas de reemplazo no son iguales a las llantas o ruedas originales. Las llantas y ruedas distintas

a las recomendadas podrían impedir el funcionamiento correcto del sistema TPMS. Vea *Cuándo se deben reemplazar las llantas* ⇨ 260.

- La operación de aparatos electrónicos o la cercanía a instalaciones en las que se usen frecuencias de ondas de radio similares a las del sistema TPMS podrían provocar fallas en los sensores del sistema TPMS.

Si el sistema TPMS no funciona adecuadamente, no puede detectar ni indicar la condición de presión baja de las llantas. Vea a su distribuidor para obtener servicio si se enciende la luz indicadora de falla del sistema TPMS y aparece el mensaje del DIC y permanecen encendidos.

Proceso de correspondencia de los sensores del sistema TPMS

Cada sensor del sistema TPMS tiene un código de identificación único. El código de identificación deberá corresponder a una posición nueva de la rueda/llanta después de rotar las llantas del vehículo o reemplazar uno o más de los sensores TPMS. Además, el proceso de correspondencia de los sensores TPMS deberá ser realizado después de reemplazar la llanta de refacción con una llanta que contenga

el sensor TPMS. La luz de mal funcionamiento y el mensaje DIC, si están instalados, deberán apagarse en el siguiente ciclo de ignición. Los sensores se hacen corresponder a las posiciones de rueda/llanta, usando una herramienta de aprendizaje TPMS, en el orden siguiente: llanta delantera del lado del conductor, llanta delantera del lado del pasajero, llanta trasera del lado del pasajero, y llanta trasera del lado del conductor. Acuda con su distribuidor para obtener servicio.

Usted cuenta con dos minutos para empatar la primera posición de llanta/rueda, y cinco minutos para empatar las cuatros posiciones de llanta/rueda. Si le toma más tiempo, el proceso de correspondencia se detiene y debe ser reiniciado.

Los menús y funciones se pueden seleccionar por los botones en la palanca de direccional.

El proceso de correspondencia de los sensores del sistema TPMS es el siguiente:

1. Aplique el freno de estacionamiento.
2. Haga girar el encendido a la posición ON (encendido) con el motor apagado. Vea *Arranque del motor* ⇨ 168.
3. Presione MENÚ hasta que se seleccione el menú Páginas de vehículo.

4. Use el controlador giratorio para desplazarse a la pantalla de Presión de Llantas.
5. Mantenga presionado el botón SET/CLR para iniciar el proceso de acoplamiento del sensor. Podría mostrarse un mensaje que solicite la aceptación del proceso.
6. Si se solicita, oprima el botón SET/CLR nuevamente para confirmar la selección. El claxon suena dos veces para indicar que el receptor está en modo de recepción de datos y en la pantalla del centro de información del conductor (DIC) aparece el mensaje TIRE LEARN (Programación de Llantas) o TIRE LEARNING ACTIVE (Programación activa de llantas).
7. Empiece con la llanta delantera del lado del conductor.
8. Coloque la herramienta de aprendizaje contra el costado de la llanta, cerca del pivote de la válvula. Luego oprima el botón para activar el sensor TPMS. Un chirrido de la bocina confirma que el código de identificación del sensor ha encontrado correspondencia con la posición de esta llanta y esta rueda.
9. Proceda con la llanta delantera del lado del pasajero y repita el procedimiento del Paso 8.
10. Proceda con la llanta trasera del lado del pasajero y repita el procedimiento del Paso 8.
11. Proceda con la llanta trasera del lado del conductor y repita el procedimiento del Paso 8. El claxon suena dos veces para indicar que el código de identificación del sensor se ha hecho corresponder con la llanta trasera del lado del conductor y que el procedimiento de correspondencia de los sensores del sistema TPMS ya no está activo. El mensaje TIRE LEARN (Programación de llanta) o TIRE LEARNING ACTIVE (Programación activa de llantas) desaparece de la pantalla del centro de información del conductor (DIC).
12. Apague el vehículo.
13. Infle las cuatro llantas a la presión de aire recomendada que se indica en la etiqueta de Información sobre Llantas y carga.

Profundidad de la rodada

Revise la profundidad de la rodada en intervalos regulares.

Los neumáticos se deben reemplazar a una profundidad de dibujo 1.6 mm.



La profundidad mínima permisible de la rodada (1.6 mm) se alcanza cuando la banda de rodadura se haya desgastado hasta uno de los indicadores de desgaste (TWI). Su posición se indica mediante marcas en el costado.

Los neumáticos envejecen, incluso si no se utilizan. Recomendamos el reemplazo de los neumáticos cada 6 años.

Rotación de la llanta

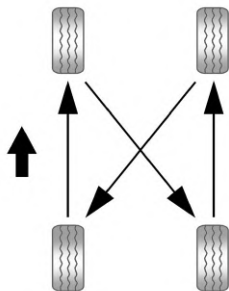

Diferentes fuerzas en las llantas delanteras y traseras las hace desgastarse de manera diferente, dependiendo de varios factores, como la superficie del camino, la manera de conducir, alineación de la suspensión, balance de las ruedas, presión de las llantas, etc.

El propietario debe realizar una evaluación del desgaste del vehículo y esto incluye rotación regular de las llantas, la cual no debe exceder de 10,000 km; la rotación de llantas es vital para lograr un desgaste uniforme de la rodada y una larga vida útil de las llantas.

La rotación de las llantas se debe realizar como se indica en la ilustración.

La condición de las llantas es un elemento que se revisa durante una inspección periódica con un distribuidor Chevrolet de su preferencia, el cual puede diagnosticar señales de desgaste desigual que puede arriesgar la seguridad y desempeño de su automóvil.

Nunca incluya una llanta de repuesto temporal en la rotación de las llantas debido a las diferencias de tamaño.

Precaución

- Debido al envejecimiento, el hule de las llantas se deteriora. Esto también aplica para la llanta de refacción incluso si no ha sido utilizado.
- El envejecimiento de las llantas depende de muchas condiciones de uso, incluyendo temperatura, condiciones de carga y también presión de inflado de las llantas.
- Para evaluar las condiciones de uso, las llantas deben ser llevadas regularmente a la asistencia técnica del fabricante.

(Continúa)

Precaución (Continúa)

- Una llanta de repuesto que no haya sido utilizada en un periodo de 6 años debe ser utilizada únicamente en emergencias. Si necesita usar esta llanta, conduzca a velocidades bajas.

Cuándo se deben reemplazar las llantas

El neumático debe sustituirse cuando estén presentes cortes, bultos en los flancos o cualquier otro tipo de deformación.



Las llantas se deben reemplazar también cuando la profundidad de la banda de rodamiento se desgaste cerca de 1.6 mm. La imagen muestra dónde se puede encontrar la profundidad de la rodada.

Precaución

- La profundidad de la rodada debe ser mayor a 1.6 mm. Esta información se puede encontrar en el "hombro" del neumático, después de la abreviación TWI (Indicadores de desgaste del neumático).
- El riesgo de hidroplaneación y derrape es mayor cuando los neumáticos están desgastados.

Nota

Al reemplazarlos, use siempre neumáticos de la misma marca y dimensiones. Preferentemente reemplace todos los neumáticos del mismo eje al mismo tiempo.

Diferentes tipos de neumáticos y ruedas

Peligro

El uso de neumáticos o ruedas inadecuadas puede resultar en accidentes y no será cubierto por la garantía del vehículo.

Peligro

No use neumáticos y ruedas de diferente tamaño y tipo a las instaladas originalmente en el vehículo. Esto puede afectar la seguridad y el rendimiento del vehículo. Puede resultar en una falla de manejo o volcadura y lesiones severas. Al reemplazar los neumáticos, asegúrese de instalar los cuatro neumáticos y ruedas del mismo tamaño, tipo, rodada, marca y capacidad de carga. El uso de cualquier otro tamaño y tipo de neumático puede afectar seriamente el viaje, manejo, espacio entre suelo y carrocería, distancia de frenado y confiabilidad del velocímetro.

Reemplazo de rueda

Nota

Si está equipado con Control de la Presión de Neumáticos, al sustituir la rueda, el sistema no funcionará con normalidad hasta que la rueda se repare o el sensor de presión de la rueda dañada se coloque en otra rueda y el aprendizaje del sistema se lleve a cabo. Vea un distribuidor para el procedimiento de aprendizaje del sistema.

Haga las siguientes preparaciones y observe la siguiente información:

Estacione el vehículo sobre una superficie plana, firme y antideslizante y en una ubicación segura.

Presione el botón .



Plano	Colocación de cuña	Ubicación en el vehículo
Delantero	Lado izquierdo	Detrás del neumático derecho trasero
	Lado derecho	Detrás del neumático izquierdo trasero
Trasero	Lado izquierdo	Delante del neumático derecho delantero
	Lado derecho	Delante del neumático izquierdo delantero

- Aplique el freno de estacionamiento y, para la transmisión manual coloque la primera velocidad o la reversa, y para la transmisión automática, coloque en P (estacionamiento).

- Quite la llanta de refacción, vea "Llanta de refacción" en esta sección.
- Nunca cambie más de una rueda a la vez.
- Use el gato sólo para cambiar las ruedas en caso de pinchadura, no para el cambio estacional de llantas de invierno o verano.
- Para camioneta pickup, el gato y las herramientas se ubican detrás del asiento del pasajero delantero para la cabina regular y debajo del asiento trasero para la cabina doble.
- Para Trailblazer, el gato y las herramientas están ubicados detrás de una cubierta en el lado derecho del compartimiento de carga.
- No pueden estar personas o animales en el vehículo cuando éste se levante con un gato.
- No se meta nunca debajo de un vehículo que esté alzado con un gato.
- No arranque el vehículo cuando esté levantado con el gato.
- Limpie los birlos y las roscas antes de montar la rueda.

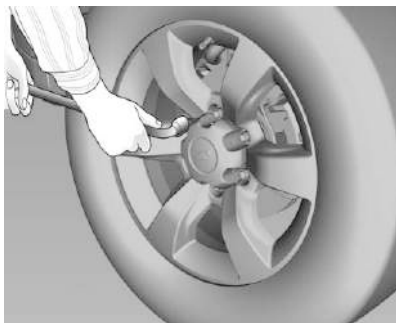

1. Haga girar la llave para las ruedas en sentido inverso al de las manecillas del reloj para aflojar todas las tuercas de la rueda. No retire todavía las tuercas de la rueda.

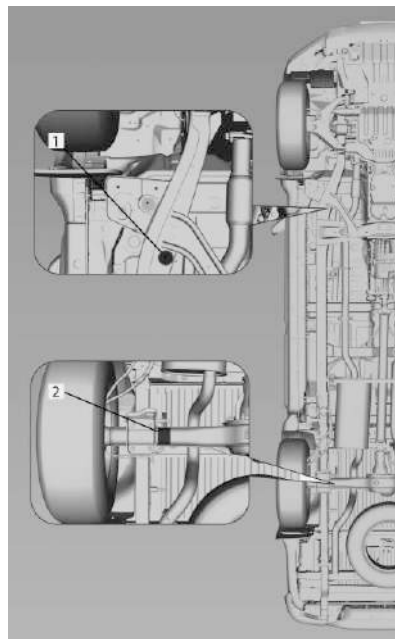

Coloque el gato en la parte delantera de la placa 1.

Coloque el gato en la parte trasera debajo de la carcasa del eje trasero 2.

Peligro

Es peligroso meterse debajo de un vehículo elevado con un gato. Si el vehículo se resbala del gato usted podría sufrir lesiones graves o incluso podría perder la vida. Nunca se meta debajo de un vehículo que esté soportado únicamente por un gato.

2. Asegúrese de que el gato esté correctamente posicionado con los puntos de apoyo para el vehículo.

Advertencia

Elevar el vehículo con el gato colocado en una posición incorrecta puede dañar el vehículo e incluso puede hacerlo caer. Para ayudar a prevenir lesiones personales y daños al vehículo, asegúrese de colocar la cabeza de elevación del gato en el sitio adecuado, antes de elevar el vehículo.

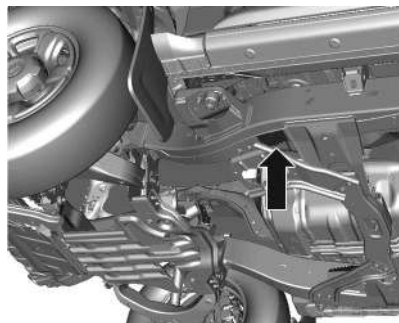
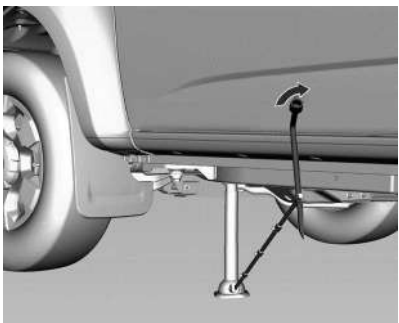
**Posición delantera**

Si la llanta pinchada se encuentra en el frente del vehículo, coloque el gato detrás de la llanta delantera, en la muesca del bastidor.

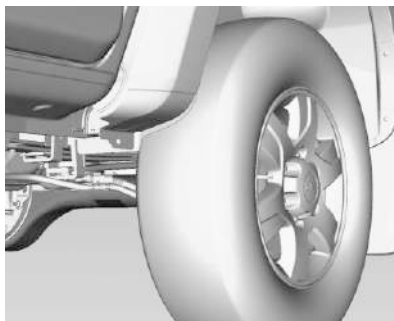
**Posición trasera**

Si la llanta pinchada se encuentra en la parte trasera, coloque el gato debajo del eje trasero, tan cerca del amortiguador como sea posible.

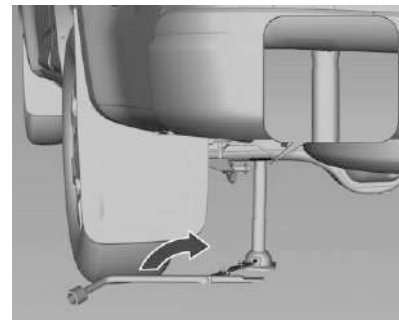

3. Cuando coloque el gato debajo de la carcasa del eje trasero, certifique que el espacio en el lado superior del gato quepa en el armazón.

Coloque la manija del gato y, con el gato correctamente alineado, gire la manija hasta que la rueda deje de tocar el suelo un poco.

4. Desmonte los birlos.
 5. Retire el neumático desinflado.
 6. Retire el óxido o la suciedad de los birlos y pernos, superficies de montaje y rueda de repuesto.
 7. Instale la rueda de repuesto.

Peligro

Nunca use aceite ni grasa sobre los pernos ni las tuercas, ya que las tuercas podrían aflojarse. La rueda del vehículo podría caerse, causando un choque con el riesgo de muerte.

8. Instale nuevamente los birlos a mano hasta que la rueda se sostenga contra la maza.

9. Baje el vehículo completamente girando la palanca del gato en sentido contrario al de las manecillas del reloj.

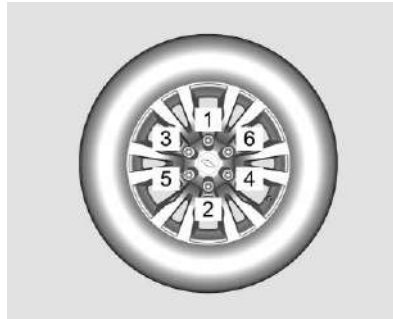

10. Apriete los birlos en una secuencia en cruz (1, 2, 3, 4, 5, 6).

Para el par de apriete, consulte *Capacidades/especificaciones* ⇨ 286.

11. Guarde la rueda de refacción y las herramientas del vehículo, consulte *Herramientas (Colorado)* ⇨ 249 *Herramientas (Trailblazer)* ⇨ 251.
 12. Revise la presión de la llanta instalada y también el torque del birlo tan pronto como sea posible.

Lleve a reemplazar o renovar la llanta defectuosa.

Llanta de refacción

Este vehículo está equipado con una rueda de refacción temporal, que puede tener dimensiones, presión y vida útil diferentes de las de las ruedas de camino de su vehículo.

Úsela únicamente en situaciones de emergencia y reemplácela tan pronto como la rueda de carretera sea reparada o reemplazada. El neumático de emergencia no se debe utilizar en distancias mayores a 100 Km.

El uso del neumático de emergencia puede alterar el comportamiento dinámico del vehículo, especialmente cuando vaya a dar vuelta y frenar. Sin embargo, no afecta la seguridad si se utiliza a velocidades inferiores a 80 Km/h. La llanta de refacción temporal está equipada con ruedas de acero.

Advertencia

Siempre use un neumático de refacción temporal a velocidades inferiores a 80 Km/h y distancias de hasta 100 km.

1. Inserte el extremo afilado de la manija del gato en un ligero ángulo a través del agujero central en la defensa trasera y en la guía en forma de embudo.
2. Haga girar la llave para las ruedas en sentido inverso al de las manecillas del reloj para bajar la llanta de refacción al suelo. Continúe girando la llave para las ruedas hasta que la llanta de refacción pueda sacarse de debajo del vehículo.
3. Incline el retenedor cuando se haya bajado el neumático y deslicelo arriba del cable para que pueda ser levantado a través de la abertura de la rueda.

Almacenamiento de llanta pochada o llanta de refacción y herramientas

Advertencia

Almacenar el gato, una llanta u otros equipos en el compartimiento de pasajeros del vehículo podría causar lesiones. Al detenerse en forma repentina o en una colisión, el equipo suelto podría golpear a alguien. Almacene todos estos elementos en el sitio apropiado.

Advertencia

La falla en seguir estas instrucciones de almacenamiento de llanta cuidadosamente podría resultar en lesiones personales o daño a la propiedad si el cable de elevación falla o si la llanta se suelta. Asegúrese que la llanta se guarde de manera segura antes de conducir.

Precaución

Si se almacena una rueda de aluminio con una llanta pochada debajo de su vehículo por un periodo prolongado o con el vástago de la válvula hacia arriba, pueden producirse daños en la rueda. Siempre guarde la rueda con el vástago de la válvula hacia abajo y haga que la rueda/llanta se repare tan pronto como sea posible.

Precaución

El gancho auxiliar de la rueda puede dañarse si no hay tensión en el cable al usarlo. Para tener la tensión necesaria, la llanta o llanta de refacción debe instalarse en el ensamble del gancho auxiliar para usarlo.

Advertencia

Una llanta de refacción almacenada incorrectamente podría soltarse y causar un accidente. Para evitar lesiones personales o daño a la propiedad, siempre guarde la llanta de refacción cuando el vehículo esté estacionado en una superficie nivelada.

Guarde la llanta debajo de la parte trasera del vehículo, en el soporte de la llanta de refacción.

1. Coloque la llanta en el suelo en la parte trasera del vehículo.
2. Jale el cable y el resorte (o cadena) a través del centro de la rueda. Incline la placa retenedora de la rueda hacia abajo y a través del centro de la rueda.

Asegúrese de que el retenedor esté totalmente asentado a través del lado inferior de la rueda.

- Utilice el desarmador para ensamblar la llave de ruedas, las extensiones del gato, y la manija del gato.

Precaución

No se recomienda usar una llave neumática u otras herramientas eléctricas con el mecanismo de elevación y podría dañar el sistema. Sólo use las herramientas incluidas con el mecanismo de elevación.

- Para camionetas pickup, retire la cubierta para insertar el extremo biselado de la manija del gato en un ligero ángulo a través del agujero central en la defensa trasera y en la guía en forma de embudo. Para SUV, inserte el extremo cincelado de la manija del gato a través del orificio y en la ranura. Vea *Herramientas (Colorado)* ⇨ 249 *Herramientas (Trailblazer)* ⇨ 251.
- Eleve parcialmente la llanta. Asegúrese de que el retenedor esté asentado en la abertura de la rueda.

- Eleve la rueda por completo contra el lado inferior del vehículo, haciendo girar la llave para las ruedas en sentido de las manecillas del reloj hasta que escuche dos clics o sienta que está apretada bajo el vehículo. No puede apretar en exceso el cable o la cadena.

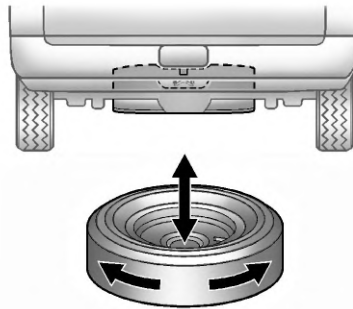

- Cerciórese de que la llanta quede guardada de manera segura. Empuje, jale la llanta y después trate de girarla. Si la llanta se mueve, use la llave para las ruedas para apretar el cable o la cadena.

Repita este procedimiento de verificación de hermeticidad cuando verifique la presión de la llanta de refacción de acuerdo con la información de mantenimiento

programado o cada vez que se maneje la llanta de refacción debido al servicio de otros componentes.

- Instale de nuevo el seguro de la llanta de refacción, si el vehículo cuenta con él.

Para guardar el gato y las herramientas, invierta los pasos para removerlos.

Arranque con cables pasacorrente

Arranque con cables pasacorrente

Para encender la ignición en un vehículo con batería descargada, conecte los cables de puente en la batería desde otro vehículo. Esto se debe realizar con extrema precaución y siguiendo las instrucciones a continuación.

Advertencia

Sea extremadamente cuidadoso al arrancar con cables pasadores de corriente. Cualquier desviación de las siguientes instrucciones puede resultar en lesiones o daño causado por una explosión de la batería o daño a los sistemas eléctricos en ambos vehículos.

Advertencia

Evite el contacto con ojos, piel, telas, y superficies pintadas. El líquido contiene ácido sulfúrico, el cual puede causar lesiones y daños en caso de contacto directo.

- Nunca exponga la batería a flamas abiertas o chispas.
- Una batería descargada se puede congelar a una temperatura de 0° C (32° F). Descongele la batería congelada antes de conectar los cables para pasar corriente.
- Utilice protección ocular y ropa protectora cuando manipule una batería.
- Utilice una batería de refuerzo con el mismo voltaje (11.0 a 15.5 Voltios). Su capacidad (Ah) no debe ser mucho menor que la de la batería descargada.
- Utilice cables pasacorriente con terminales aisladas y una sección transversal de por menos 16 mm² (0.025 pulg²), (25 mm² (0.039 pulg²) para motores a diesel).
- No desconecte la batería descargada del vehículo.

- Desconecte todos los consumidores eléctricos innecesarios.
- No se incline sobre la batería del vehículo durante un arranque con cables pasacorriente.
- No permita que las terminales de un cable toquen las del otro cable.
- No use cargadores para carga rápida en este procedimiento.
- Los vehículos no deben hacer contacto entre sí durante el proceso de arranque con cables pasacorriente.
- Aplique el freno de estacionamiento, coloque la transmisión manual en neutral, la transmisión automática en P (Estacionamiento).

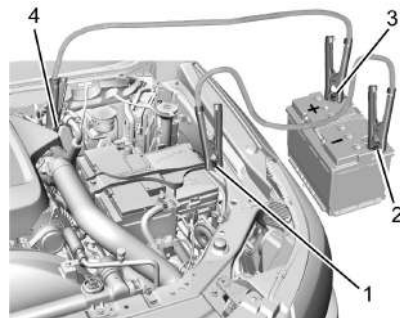

1. Punto de conexión a tierra negativo (-) del vehículo
2. Terminal negativa (-) de batería en buenas condiciones
3. Terminal positiva (+) de batería en buenas condiciones
4. Terminal positiva (+) de batería descargada

Orden de conexión de los cables:

1. Conecte un extremo del cable rojo a la terminal positiva (+) de la batería descargada.

2. Conecte el otro extremo del cable rojo a la terminal positiva (+) de la batería en buenas condiciones.
3. Conecte un extremo del cable negro a la terminal negativa (-) de la batería en buenas condiciones.
4. Conecte el otro extremo del cable negro a un punto negativo (-) de puesta a tierra, de acuerdo con el punto 1 de la imagen.

Precaución

Los ventiladores y otras partes móviles del motor pueden provocar lesiones serias. Mantenga las manos y prendas de vestir lejos de las partes móviles cuando el motor se encuentre en funcionamiento o incluso cuando el motor se encienda.

Dirija los cables de modo que no puedan quedar atrapados en las piezas giratorias en el compartimento del motor.

Para arrancar el motor:

1. Arranque el motor del vehículo que proporciona el arranque con cables.

2. Después de 5 minutos, arranque el otro motor. Si el motor no arranca después de algunos intentos, existe la posibilidad que algunas reparaciones puedan ser necesarias.
3. Permita que ambos motores operen en marcha en vacío durante aproximadamente 3 minutos con los cables conectados.
4. Invierta exactamente el orden anterior para desconectar los cables.

Remolque del vehículo

Transporte de vehículo deshabilitado

Precaución

El uso incorrecto de la argolla de remolque puede dañar el vehículo. Si está equipado, use la argolla de remolque para cargar un vehículo deshabilitado en un camión de remolque de plataforma plana desde una superficie de camino plano, o para mover el vehículo una distancia corta.

(Continúa)

Precaución (Continúa)

Tenga precaución y use velocidades bajas. La transmisión debe estar en (N) Neutral cuando mueva el vehículo.

Nota

Para evitar daños, el vehículo descompuesto debe remolcarse sin que las cuatro ruedas estén en contacto con el suelo. Debe tenerse cuidado con vehículos que tengan poca distancia con respecto al piso y/o equipo especial. Siempre haga remolcar el vehículo con un portador de vehículo de superficie plana.

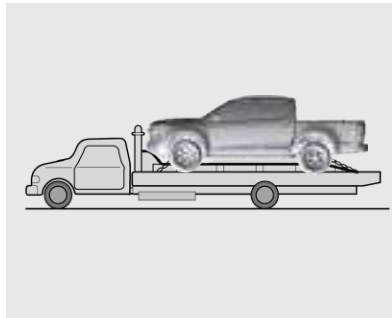

Si el vehículo descompuesto debe ser remolcado, consulte a su distribuidor o a un servicio profesional de grúas.

Por favor tenga en cuenta los siguientes procedimientos al remolcar un vehículo:

- No deben permanecer pasajeros en el vehículo que se esté remolcando.
- Libere el freno de estacionamiento del vehículo que se remolca y ponga la transmisión en neutral.
- Encienda las luces de emergencia.
- Los vehículos con tracción en dos ruedas no deben remolcarse con las ruedas traseras en contacto con el suelo. Las transmisiones de tracción en dos ruedas no cuentan con medidas para lubricación interna cuando se remolca el vehículo.

Remolque de emergencia



Nota

Esta operación debe ser efectuada solamente en casos de emergencia.

La argolla de remolque se ubica en la parte delantera del vehículo debajo de la defensa.

El conductor deberá estar dentro del vehículo para manejar y frenar.

Gire la ignición para liberar el bloqueo de la columna de dirección y para permitir el funcionamiento de las luces de freno, claxon y limpiaparabrisas.

Cambios en neutral.

Precaución

Maneje lenta y suavemente. Los inicios y frenados rápidos pueden dañar al vehículo.

Cuando el motor no esté funcionando, se necesita considerablemente más fuerza para frenar y dirigir.

Para evitar que entre humo del escape del vehículo remolcador, conecte el sistema de recirculación de aire y cierre las ventanas.

Remolcando otro vehículo

Dimensiones de instalación de enganche de remolque

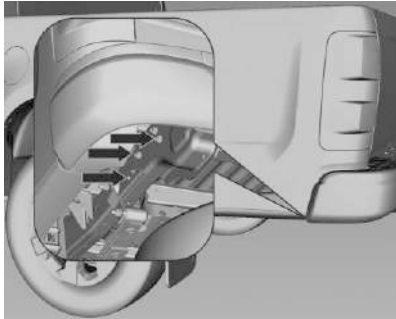

Información de acoplamiento de remolque trasero

Los puntos de unión del acoplamiento del remolque trasero se ubican en el área indicada como se muestra en la imagen de arriba.

Precaución

- Una conexión deficiente de un componente eléctrico (cableado, tomas de corriente, conectores, etc.) pueden causar daños al vehículo y al acoplamiento trasero de remolque.
- Nunca deje enganchado el acoplamiento de remolque con el vehículo mientras el motor esté apagado. Esto puede causar la descarga de la batería.
- No exceda el límite de carga del acoplamiento de remolque.

Nota

- Siempre siga las instrucciones de instalación del fabricante del acoplamiento del remolque trasero.
- Si el vehículo está equipado con sensores de estacionamiento, el propietario debe reiniciar (consulte el manual del fabricante del sensor de estacionamiento) el sistema antes de instalar el acoplamiento de remolque trasero.

Remolcando otro vehículo (Trailblazer)

Remolque de emergencia

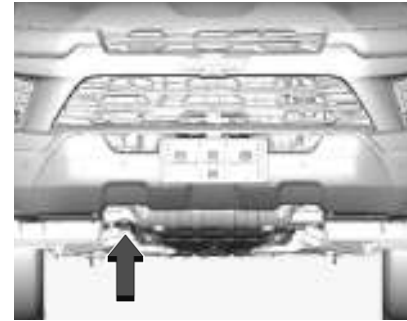

La argolla de remolque se ubica en la parte delantera del vehículo debajo de la defensa.

El conductor deberá estar dentro del vehículo para manejar y frenar.

Gire la ignición para liberar el bloqueo de la columna de dirección y para permitir el funcionamiento de las luces de freno, claxon y limpiaparabrisas.

Cambios en neutral.

Precaución

Maneje lenta y suavemente. Los inicios y frenados rápidos pueden dañar al vehículo.

Cuando el motor no esté funcionando, se necesita considerablemente más fuerza para frenar y dirigir.

Para evitar que entre humo del escape del vehículo remolcador, conecte el sistema de recirculación de aire y cierre las ventanas.

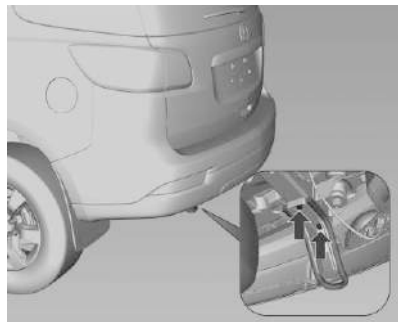
Remolcando otro vehículo

La argolla de remolque se localiza en la parte posterior del vehículo.

Sujete una cuerda de remolque a la argolla del remolque.

La argolla de remolque sólo se debe usar para remolcar, y no para recuperar un vehículo.

Precaución

Conduzca lentamente. La tensión controlada se acumula en la cuerda de remolque y un comportamiento de conducción gentil reducirá el riesgo de daño al vehículo.

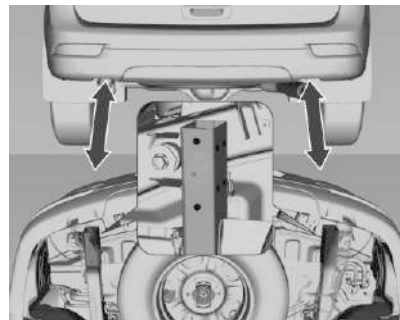
Dimensiones de instalación de gancho de remolque**Información de acoplamiento de remolque trasero**

Los puntos de unión del acoplamiento del remolque trasero se ubican en el área indicada como se muestra en la imagen de arriba.

Precaución

- Una conexión deficiente de un componente eléctrico (cableado, tomas de corriente, conectores, etc.) pueden causar daños al vehículo y al acoplamiento trasero de remolque.
- Nunca deje enganchado el acoplamiento de remolque con el vehículo mientras el motor esté apagado. Esto puede causar la descarga de la batería.
- No exceda el límite de carga del acoplamiento de remolque.

Tipo de vehículo	Masa máxima de remolque
Diesel 2.8L	2950 kgs ¹
¹ La suma de la masa neta del vehículo y el remolque con frenos, no debe exceder la masa neta combinada, lo cual significa que las siguientes condiciones se deben respetar: Cuando el vehículo está en la condición de masa neta del vehículo, la masa del remolque con frenos deberá ser la diferencia entre la masa neta combinada y la masa neta del vehículo.	

Nota

- Siempre siga las instrucciones de instalación del fabricante del acoplamiento del remolque trasero.
- Si el vehículo está equipado con sensores de estacionamiento, el propietario debe reiniciar (consulte el manual del fabricante del sensor de estacionamiento) el sistema antes de instalar el acoplamiento de remolque trasero.

Sistema de malacate

Es posible instalar un sistema de malacate en la parte trasera del vehículo usando un gancho de remolque como base para conectarlo. Tales accesorios no están disponibles en distribuidores. Busque a un técnico especializado o un distribuidor autorizado para instalarlo.

Cuidado Apariencia

Cuidado exterior

Seguros

Los seguros son lubricados en la fábrica utilizando grasa de cilindro de seguros de alta calidad. Utilice un agente de descongelación únicamente cuando sea absolutamente necesario, ya que esto tiene un efecto desengrasante y altera la función de bloqueo. Después de utilizar un agente de descongelación, lleve los seguros a engrasar nuevamente con un distribuidor Chevrolet.

Lavado

La pintura de su vehículo está expuesta a las condiciones ambientales. Lave y encere su vehículo regularmente. Cuando utilice lavados automáticos de vehículos, seleccione un programa que incluya encerado.

La suciedad de pájaros, insectos muertos, resina, polen, etc. pueden causar daños en la pintura y se deben limpiar inmediatamente.

Si utiliza un lavado de vehículos, cumpla con las instrucciones del fabricante sobre lavado del vehículo.

Nunca utilice un lavado automático de vehículos que requiera que cualquier cosa toque la pintura (que no sea el agua).

Se deben apagar los limpiaparabrisas. Quite la antena y los accesorios externos.

Nunca utilice el lavado automático de vehículos cuando el vehículo esté desbloqueado, la puerta del filtro de combustible se puede abrir y dañarse por causa del lavado automático de vehículos.

Asegúrese de cerrar la puerta del depósito de combustible oprimiendo el botón de bloqueo central.

Si lava su vehículo a mano, asegúrese de que el interior de las carcasas de las ruedas también se enjuague exhaustivamente.

Lleve las bisagras de todas las puertas a engrasar con un distribuidor Chevrolet.

Precaución

No se recomienda lavar el compartimento del motor ya que esto puede dañar algunos componentes tales como: alternador, depósito de cilindro maestro, componentes eléctricos y electrónicos, conectores eléctricos, caja de fusibles, el radiador y otros.

No lave ninguno de los componentes debajo del cofre que tiene este símbolo



Esto podría causar daño que no estaría cubierto por la garantía del vehículo.

Si es necesario, limpie el motor con una tela húmeda.

Enjuague y seque exhaustivamente el vehículo con una franela. Enjuague las franelas frecuentemente. Utilice franelas por separado para superficies pintadas y de vidrio: los restos de cera en las ventanillas deterioran la visión.

No utilice objetos duros para quitar las manchas de alquitrán. Utilice un rociador removedor de alquitrán en las superficies pintadas.

Precaución

Tenga cuidado al mover el vehículo después de lavarlo, en caso de que el agua haya afectado los frenos. El accionamiento ligero de los frenos indicará si han sido afectados. Para secarlos rápidamente, aplique ligeramente los frenos mientras mantiene una velocidad lenta hacia adelante con un área libre adelante hasta que el desempeño de los frenos regrese a la normalidad.

Las máquinas para lavar autos a alta presión pueden provocar la entrada de agua en el vehículo. Evite el uso de lavadores de alta presión más cerca de 30 cm de la superficie del

vehículo. Utilizar lavadores automáticos que excedan 8.000 kPa puede resultar en daños o remoción de la pintura y calcomanías.

Luces exteriores

Las cubiertas de los faros y otras luces están hechas de plástico. No use agentes abrasivos o cáusticos, un raspador de hielo, y no los seque al limpiarlos.

Admisión de aire

Limpie la basura de las admisiones de aire, entre el cofre y el parabrisas y por debajo del parachoques delantero.

Pulido y encerado

Encere el vehículo regularmente (a más tardar cuando ya no haya cordones de agua).

De otro modo, la pintura se secará.

El pulido se necesita únicamente si la pintura se opacado o si hay depósitos sólidos unidos a la misma.

La pintura pulida con silicón forma una película protectora, haciendo que el encerado sea innecesario.

Las piezas de plástico no se deben tratar con cera ni con agentes pulidores.

Ventanas y hojas de limpiaparabrisas

Use una gamuza suave sin pelusa o una gamuza junto con el limpiador de ventanillas.

Al limpiar la ventana trasera, asegúrese de que no esté dañado el elemento de calefacción en el interior.

Para la eliminación mecánica de hielo, utilice un raspador de hielo afilado. Presione el raspador firmemente contra el vidrio de modo que no haya suciedad que penetre debajo del mismo y raye el vidrio.

Limpie las manchas de las hojas limpiaparabrisas con un trapo suave y un limpiador de ventanas.

Ruedas y llantas

No utilice limpiadores de chorro de alta presión.

Limpie los rines con un limpiador de ruedas con pH neutro.

Los rines están pintados y pueden ser tratados con los mismos agentes que la carrocería.

Daños en la pintura

Rectifique daños de menor importancia en la pintura con una pluma de retoque antes de que se forme óxido.

Lleve a reparar los daños mas extensivos o las áreas oxidadas con un distribuidor Chevrolet.

Bajos del vehículo

Algunas áreas de la parte de abajo del vehículo tienen una capa inferior de PVC, mientras que otras áreas críticas tienen una capa de cera protectora duradera.

Después de que la parte de abajo se lave, revisela y encérela si es necesario.

Los materiales de betún/hule pueden dañar el recubrimiento de PVC. Pida a un distribuidor Chevrolet que realice los trabajos debajo de la carrocería.

Antes y después del invierno, lave la parte de abajo del vehículo y lleve a revisar el recubrimiento de cera protectora.

Cuidado interior

Interiores y tapicería

Limpie únicamente el interior del vehículo, incluyendo el tablero de instrumentos y la moldura, con un trapo seco o con un limpiador de interiores.

Limpiar la tapicería premium con agua limpia y un trapo suave. En caso de contaminación pesada, use una solución de jabón suave.

El tablero de instrumentos debe limpiarse únicamente utilizando un trapo suave y húmedo.

Limpie la tapicería de tela con una aspiradora y un cepillo. Elimine las manchas con un limpiador de tapicería.

Evite un trapo húmedo en las áreas cercanas al interruptor eléctrico del asiento delantero, ya que el líquido puede comprometer el funcionamiento del asiento.

Limpie los cinturones de seguridad con agua tibia o un limpiador de interiores.

Precaución

Cierre los sujetadores de velcro ya que los sujetadores de velcro abiertos en la ropa pueden dañar la tela del asiento.

Retire el polvo de la tela del tablero de instrumentos y la puerta con una aspiradora. Elimine las manchas con un limpiador de interiores.

Piezas de Material Plástico y de Goma

Las partes de plástico y hule se pueden limpiar con el mismo limpiador que se utiliza para limpiar la carrocería. Utilice un limpiador de

interiores si es necesario. No utilice ningún otro agente. Evite los solventes y la gasolina en particular. No utilice limpiadores de chorro de alta presión.

Servicio y mantenimiento

Información general

Información general277

Programa de mantenimiento

Programa de mantenimiento
(PANAMÁ)278

Programa de mantenimiento
(PARAGUAY) 279

Inspección de vehículo de múltiples puntos (MPVI)

Inspección de vehículo de múltiples
puntos (MPVI) (PANAMÁ)281

Líquidos, lubricantes y partes recomendadas

Líquidos y lubricantes recomendados282

Información general

Información de servicio

Para garantizar la seguridad y la economía de funcionamiento del vehículo, así como para mantener su valor, es de vital importancia realizar todos los trabajos de mantenimiento en los intervalos correctos, según lo especificado.

Peligro

Nunca realice ninguna reparación o ajuste del motor, chasis o componentes de seguridad en el vehículo usted mismo. Podría violar las leyes o seguridad de protección ambiental. Si el servicio no es realizado adecuadamente, puede ponerse en peligro a usted mismo y a otros.

Realizado por el propietario

Inspecciones semanales recomendadas:

- Revise el nivel de refrigerante. Consulte *Refrigerante del motor* ⇨ 224.
- Compruebe el nivel de aceite del motor. Consulte *Aceite del motor* ⇨ 220.

- Revise la presión de aire de las llantas, incluyendo la llanta de refacción.
- Revise la operación del freno de estacionamiento.
- Revise el nivel del depósito del lavaparabrisas y rellene, si es necesario. Consulte *Líquido del lavaparabrisas* ⇨ 227

Uso en condiciones severas

Las siguientes condiciones se consideran como severas:

- Cuando la mayoría de los viajes demanden el uso de marcha en vacío por un periodo prolongado u operación continua en bajas revoluciones frecuentes (como en "avance y paro" del tráfico urbano).
- Cuando la mayoría de los viajes no exceden 6 km (viaje corto) mientras el motor no se caliente a la temperatura de operación.
- Operación frecuente en caminos polvosos o arena.
- Operación frecuente o remolque de casa rodante.
- Usado como taxi, vehículo de policía o actividad similar.

- Cuando el vehículo permanezca estacionario durante más de 2 días.
- Operación en variación extrema de temperatura.
- Superficies de caminos en mal estado.
- Pendientes muy pronunciadas y/o alturas extremas.

Confirmaciones

El registro de servicio llenado en el Manual del Propietario. La fecha y el kilometraje se completan con el sello y la firma del distribuidor de servicio Chevrolet.

Asegúrese de que el Manual del Propietario se haya completado correctamente como una prueba continua de servicio. Esto es esencial si se necesita cualquier reclamación de garantía.

Programa de mantenimiento

Programa de mantenimiento (PANAMÁ)

Rotación de llantas y servicios requeridos cada 12 000 km (7,500 mi) o Cada 12 meses, lo que ocurra primero

Las llantas se rotan para lograr un desgaste más uniforme para todas las llantas. La primera rotación es la más importante.

En cualquier momento que se observe desgaste inusual, rote las llantas lo antes posible, revise la presión de inflado adecuada de la llanta o revise respecto a llantas o ruedas dañadas. Si continúa el desgaste inusual después de la rotación, revise la alineación de la rueda. Consulte *Cuándo es momento de reemplazar llantas y ruedas nuevas*.

- Realice una inspección de vehículo de múltiples puntos. Consulte *Inspección de vehículo de múltiples puntos (MPVI) (PANAMÁ)* ⇨ 281.

Servicios requeridos

Cada 12,000 km (7,500 millas)

- Cambie el aceite y el filtro, y reinicie el sistema de vida útil del aceite. O, si está equipado, cuando se muestra el mensaje CAMBIAR PRONTO EL ACEITE DE MOTOR, cambie el aceite y el filtro dentro de los siguientes 1 000 km. Cuando se conduce bajo las mejores condiciones, el sistema de duración del aceite del motor puede no indicar que el vehículo requiera servicio hasta por un año. El aceite del motor y el filtro deben cambiarse al menos una vez al año, y el sistema de duración del aceite deberá reiniciarse. Un técnico calificado en su distribuidor puede realizar este trabajo. Si el sistema de duración del aceite del motor se reinicia accidentalmente, dé servicio al vehículo durante los próximos 5 000 km desde el último servicio. Reinicie el sistema de duración del aceite siempre que se cambie el aceite. Consulte *Sistema de duración del aceite del motor* ⇨ 222.

Cada 72,000 km (45,000 millas)

- Cambie el fluido y filtro de la transmisión automática.

Cada 160,000 km (100,000 millas)

- Cambie el líquido de transmisión manual. (80 000 km (50,000 mi) para uso severo)

Cada 240,000 km (150,000 millas)

- Reemplace la banda de distribución.

Condiciones severas que requieren mantenimiento más frecuente*

- Vehículos de servicio público, militares, o de uso comercial incluyendo los siguientes:
 - Ambulancias, patrullas de policía, y vehículos de rescate de emergencia.
 - Vehículos civiles como camionetas de carga de uso ligero, SUVs, y automóviles de pasajeros que se utilizan en aplicaciones militares.
 - Vehículos de recuperación como grúas de remolque y portadores de vehículo de cama plana o cualquier vehículo que se utiliza de manera consistente para arrastrar remolques u otras cargas.

- Vehículos de uso comercial intenso como vehículos de entrega de paquetería, vehículos de patrullaje de seguridad privada, o cualquier vehículo que opere por 24 horas.
- Cualquier vehículo que se opera de manera consistente en un ambiente alto en arena o polvo como los que se utilizan en tuberías u aplicaciones similares.
- Vehículos que se utilizan regularmente para viajes cortos de 6 kilómetros o menos. El indicador de vida de aceite le mostrará cuándo cambiar el aceite y el filtro. En condiciones severas, el indicador podría encenderse antes de 10 000 km (6,200 mi).
* Nota al calce: Bajo las condiciones extremas de conducción indicadas anteriormente, puede ser necesario reemplazar sus bujías en intervalos más frecuentes. Para asistencia adicional para determinar los intervalos de mantenimiento de servicio más adecuados para su vehículo, contacte a su distribuidor GM autorizado.

El servicio extremo es para vehículos que principalmente se conducen fuera del camino en tracción en las cuatro ruedas o utilizados en agricultura, minería, servicio forestal, o acarreo de nieve.

Programa de mantenimiento (PARAGUAY)**Revisiones y servicios del propietario**

Compruebe el nivel de aceite del motor. Consulte *Aceite del motor* ⇨ 220.

Cambio de aceite del motor

Cuando se muestra el mensaje CAMBIAR PRONTO EL ACEITE DE MOTOR, cambie el aceite y el filtro dentro de los siguientes 1 000 km. Cuando se conduce bajo las mejores condiciones, el sistema de duración del aceite del motor puede no indicar que el vehículo requiera servicio hasta por un año. El aceite del motor y el filtro deben cambiarse al menos una vez al año, y el sistema de duración del aceite deberá reiniciarse. Un técnico calificado en su distribuidor puede realizar este trabajo. Si el sistema de duración del aceite del motor se reinicia accidentalmente, dé servicio al vehículo durante los próximos 5 000 km

desde el último servicio. Reinicie el sistema de duración del aceite siempre que se cambie el aceite. Consulte *Sistema de duración del aceite del motor* ⇨ 222.

Uso de marcha en vacío extendida

Cuando el vehículo se utiliza de una manera que requiera un tiempo de marcha en vacío prolongado, una hora de uso se considerará igual que 33 millas. Consulte Centro de información del conductor (DIC) para el contador de horas.

Servicios requeridos

Cada 10 000 km

- Cambie el aceite y el filtro, y reinicie el sistema de vida útil del aceite. O, si está equipado, cuando se muestra el mensaje CAMBIAR PRONTO EL ACEITE DE MOTOR, cambie el aceite y el filtro dentro de los siguientes 1 000 km. Cuando se conduce bajo las mejores condiciones, el sistema de duración del aceite del motor puede no indicar que el vehículo requiera servicio hasta por un año. El aceite del motor y el filtro deben cambiarse al menos una vez al año, y el sistema de duración del aceite deberá reiniciarse. Un técnico calificado en su distribuidor puede realizar este trabajo. Si el sistema de duración del aceite del motor se reinicia accidentalmente, dé servicio al vehículo durante los próximos 5 000 km desde el último servicio. Reinicie el sistema de duración del aceite siempre que se cambie el aceite. Consulte *Sistema de duración del aceite del motor* ⇨ 222.

Cada 70 000 km

- Cambie el fluido y filtro de la transmisión automática.

Cada 160 000 km

- Cambie el líquido de transmisión manual. (80 000 km para uso severo)

Servicios requeridos adicionales

Cada 240,000 km

- Reemplace la banda de distribución.

Condiciones severas que requieren mantenimiento más frecuente*

- Vehículos de servicio público, militares, o de uso comercial incluyendo los siguientes:
 - Ambulancias, patrullas de policía, y vehículos de rescate de emergencia.
 - Vehículos civiles como camionetas de carga de uso ligero, SUVs, y automóviles de pasajeros que se utilizan en aplicaciones militares.
 - Vehículos de recuperación como grúas de remolque y portadores de vehículo de cama plana o cualquier vehículo que se utiliza de manera consistente para arrastrar remolques u otras cargas.

- Vehículos de uso comercial intenso como vehículos de entrega de paquetería, vehículos de patrullaje de seguridad privada, o cualquier vehículo que opere por 24 horas.
- Cualquier vehículo que se opera de manera consistente en un ambiente alto en arena o polvo como los que se utilizan en tuberías u aplicaciones similares.
- Vehículos que se utilizan regularmente para viajes cortos de 6 kilómetros o menos.

El indicador de vida de aceite le mostrará cuándo cambiar el aceite y el filtro. En condiciones severas, el indicador podría encenderse antes de 10 000 km.

* Nota al calce: Bajo las condiciones extremas de conducción indicadas anteriormente, puede ser necesario reemplazar sus bujías en intervalos más frecuentes. Para asistencia adicional para determinar los intervalos de mantenimiento de servicio más adecuados para su vehículo, contacte a su distribuidor GM autorizado.

El servicio extremo es para vehículos que principalmente se conducen fuera del camino en tracción en las cuatro ruedas o utilizados en agricultura, minería, servicio forestal, o acarreo de nieve.

Inspección de vehículo de múltiples puntos (MPVI)

Inspección de vehículo de múltiples puntos (MPVI) (PANAMÁ)

Una inspección de vehículo de múltiples puntos (MPVI) realizada por un técnico capacitado es una evaluación de mantenimiento de su vehículo. El beneficio de la MPVI es identificar los elementos del servicio que requieren atención inmediata y aquellos que pueden requerir atención en el futuro.

El técnico realizará las siguientes verificaciones en su vehículo. Puede obtener una copia de la lista de verificación MPVI correspondiente en el sitio web del Servicio Certificado de GM de su país. Para obtener una lista completa de verificaciones, inspecciones y servicios, consulte a su distribuidor.

Es posible que algunos elementos no se apliquen a su vehículo y/o región.

Diagnósticos

- OnStar activo, si está equipado
- Historial de servicio/visión de llamados a revisión

Aceite y filtro de motor

- Aceite del motor
- Monitor de vida del aceite
 - Reinicie el monitor de vida del aceite.

Luces exteriores

- Inspección visual

Parabrisas y limpiadores

- Inspección visual

Batería 12 Voltios

- Inspección visual de la batería
- Resultados de prueba de batería
- Cables y conexiones de batería

Sistemas, fluidos, e inspección de fugas visibles

- Aceite del motor
- Transmisión
- Eje de impulso
- Caja de transferencia
- Sistema de enfriamiento del motor
- Dirección asistida, si está equipado
- Sistema de combustible
- Líquido de lavado del parabrisas

Inspección de llantas

- Presión de llantas, profundidad de dibujo, y desgaste
- Rotación, si es aplicable
- Verificación de alineación, opcional
- Restablecimiento de monitor de presión de llantas
- Compruebe la fecha de caducidad del sellador de llantas, si aplica

- Verificación de llanta de repuesto, si está equipado

Frenos

- Verificación de sistema de frenos

Inspecciones visibles y funcionales

- Componentes de cinturón de seguridad
- Sistema de escape
- Pedal del acelerador
- Filtro de aire de compartimiento de pasajeros, si está equipado
- Filtro de aceite del motor
- Mangueras
- Bandas
- Amortiguadores y suspensión
- Componentes de dirección
- Fundas de eje o eje de impulso y juntas en U
- Puntales de elevación de compartimiento, si está equipado

- Tapetes asegurados, sin interferencia con pedales
- Claxon
- Bloqueo de ignición, si está equipado
- Interruptor de motor de arranque
- Sistema de control de evaporaciones

Lubricar

- Componentes de chasis

Líquidos, lubricantes y partes recomendadas

Líquidos y lubricantes recomendados

Los fluidos y lubricantes identificados a continuación por nombre, o especificación, incluyendo fluidos o lubricante no indicados aquí, se pueden obtener a partir de su distribuidor.

Uso	Líquido/lubricante
Transmisión automática	Líquido de transmisión automática DEXRON-HP.
Refrigerante del motor	Mezclar 50/50 de agua potable limpia y refrigerante DEX-COOL. Consulte Refrigerante del Motor
Aceite de motor	Aceite de motor que cumpla la especificación dexosD del grado de viscosidad SAE adecuado. Se recomienda ACDelco dexosD. Consulte <i>Aceite del motor</i> ⇨ 220.
Eje delantero y Eje trasero	Visite a su distribuidor.
Transmisión manual	Líquido de transmisión automática DEXRON-VI.
Caja de transferencia (Tracción en las cuatro ruedas)	Líquido de transmisión automática DEXRON-VI.

Datos técnicos

Identificación del Vehículo

Número de identificación del vehículo (NIV)	284
Placa de identificación	285

Datos del vehículo

Capacidades/especificaciones	286
------------------------------------	-----

Identificación del Vehículo

Número de identificación del vehículo (NIV)

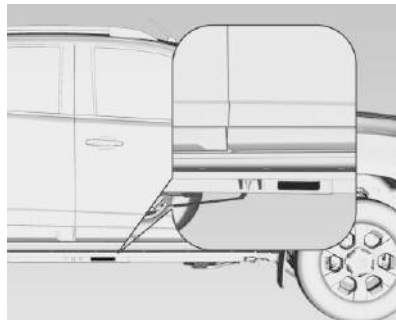

El número de identificación del vehículo (NIV) está estampado en la placa de identificación y sobre el larguero.



El Número de identificación del vehículo está grabado en el tablero de instrumentos y es visible a través del parabrisas.

Placa de identificación



La placa de identificación es visible cuando la puerta del pasajero está abierta en el marco como muestra la imagen anterior.

Información en la etiqueta de identificación:

1: Fabricante

2: Identificación del Vehículo, número de

Datos del vehículo

Capacidades/especificaciones

	Diesel 2.8L
Para vehículos 4x4 / 4x2	
Aceite de motor — Relleno con reemplazo de filtro	5.6 L
Sistema de enfriamiento con calentador	9.0 L
Transmisión manual	3.5 L
Relleno de transmisión automática para caja de engranes desmantelada	10.60 L
Transmisión final — Trasera	2.30 L
Par de la tuerca de la rueda	140 N•m
Para vehículos 4x4	
Caja de transferencia 4x4 — Dexron VI	1.5 L
Transmisión final — Delantera	0.90 L

Información al cliente

Información al cliente

Procedimiento de Satisfacción al Cliente ..	287
Oficinas de atención al cliente	288
Centro en línea del propietario	288
Asistencia en el Camino	289
Norma de Radiofrecuencia	292

Elaboración de informes sobre defectos de seguridad

Cómo informar defectos de seguridad a General Motors	292
--	-----

Grabación de datos y privacidad del vehículo

Grabadoras de datos eventos	292
-----------------------------------	-----

Información al cliente

Procedimiento de Satisfacción al Cliente

Garantía extendida



¿Aceptó el plan de garantía extendida? General Motors recomienda este plan para complementar la garantía incluida en la compra del nuevo vehículo.

Visite a su distribuidor para obtener más detalles.

Procedimiento de asistencia al cliente

La satisfacción y preferencia de los clientes son muy importantes para su distribuidor y General Motors.

En una situación normal, cualquier problema con la transacción, venta o uso del vehículo debe ser manejado por los departamentos de ventas o servicio de su distribuidor. Empero, reconocemos que a pesar de las buenas intenciones de todas las partes involucradas, a veces puede ocurrir un malentendido.

Si tiene algún problema que no haya sido manejado en forma satisfactoria por los medios normales, le sugerimos los pasos siguientes:

PASO UNO

Explique su caso al agente de servicio de su distribuidor, gerente de servicio, agente de ventas del distribuidor, o gerente de ventas, dependiendo de su caso.

Asegúrese que todos tengan la información necesaria. Ellos están interesados en su satisfacción continua.

PASO DOS

Si no está satisfecho, contacte al gerente general o al propietario del distribuidor para solicitar su ayuda. Si no pueden ayudarlo a resolver su caso, solicítele que lo pongan en contacto con las personas adecuadas en General Motors para obtener ayuda, si es necesario.

PASO TRES

Si su caso no es resuelto en un plazo de tiempo razonable por su distribuidor, por favor llame al Centro de Atención a Clientes (CAC) de General Motors, y proporcione la información siguiente:

- Nombre
- Dirección
- Número telefónico
- Año modelo
- Marca
- Número de identificación del vehículo (NIV)
- Kilometraje
- Fecha de entrega
- Descripción del problema
- Nombre del distribuidor

- Dirección del distribuidor

Vea *Oficinas de atención al cliente* ⇨ 288.

Oficinas de atención al cliente

Para contactar el Centro de Atención a Clientes (CAC), use los números de teléfono que se listan en esta sección. La asistencia a clientes está disponible de lunes a viernes, de 08:00 a 20:00 horas, y los sábados de 09:00 a 15:00 horas.

Si tiene preguntas, puede enviar correos electrónicos al Centro de Atención a Clientes (CAC) a: asistencia.gmmexico@gm.com.

México

800-466-0811

800-508-0000

Estados Unidos

1-800-222-1020

Canadá

1-800-268-6800

Nicaragua

00-1800-226-0510

Otros países de Centro América y el Caribe

52-555-901-2369

Centro en línea del propietario**Experiencia de propietario en línea my.chevrolet.com.mx**

El Centro de Propietario no está disponible para ninguno de los países en la región de Centro América y el Caribe.

La experiencia del propietario en línea de Chevrolet permite la interacción con Chevrolet y mantiene información importante específica del vehículo en un lugar.

Beneficios de la membresía

 : Descargue los manuales del propietario y vea vídeos prácticos específicos del vehículo.

 : Ver horarios de mantenimiento, alertas e Información de diagnóstico del vehículo. Programación de citas para servicio.

 : Vea e imprima los registros de servicio grabados automáticamente.

 : Seleccione un distribuidor preferido y vea las ubicaciones, mapas, números telefónicos, y horarios.

 : Rastree la información de garantía de su vehículo.

 : Vea recordatorios activos por Número de identificación del vehículo (NIV). Vea *Número de identificación del vehículo (NIV)* ⇨ 284.

 : Vea la información de cuenta OnStar (si está equipado).

 : Converse con alguno de nuestros representantes de apoyo en línea.

GUARDAR : Compre paquetes OnStar, Servicios conectados y Datos en línea.

Vea my.chevrolet.com.mx para registrar su vehículo.

Asistencia en el Camino

El programa de Asistencia en el Camino no está disponible para ninguno de los países en la región de Centro América y el Caribe.

Como nuevo propietario, su vehículo se registra automáticamente en el programa de asistencia en el camino. Los servicios están disponibles sin costo bajo los términos y condiciones del

programa. El programa de asistencia en el camino no es parte, ni está incluido en la cobertura provista por la Garantía Limitada del Vehículo Nuevo.

La asistencia en el camino brinda asistencia al conductor y pasajeros mientras conduce el vehículo dentro de su ciudad de residencia o cualquier camino autorizado en México, los Estados Unidos o Canadá. Los servicios están sujetos a las limitaciones descritas en las páginas siguientes. La cobertura del programa varía según el país.

La asistencia en el camino está disponible 24 horas al día, 365 días del año.

Este programa caduca a los tres años de haber facturado el vehículo, independientemente del kilometraje del vehículo y los cambios de propietario.

Para más información sobre la renovación de este programa y el final de su vigencia, póngase en contacto con el Centro de Atención a Clientes de Chevrolet en el 800-466-0811 o 800-508-0000.

Servicios que se ofrecen

- **Cambio de llantas desinfladas:** Si no puede cambiar una llanta ponchada, el servicio de asistencia en el camino proporcionará servicio de grúa hasta la concesionaria Chevrolet más cercana. Es responsabilidad del conductor reparar o reemplazar la llanta. Este servicio se limita a la transferencia del vehículo a las instalaciones para su reparación.
- **Entrega de combustible de emergencia:** Entrega de suficiente combustible para que el vehículo llegue a la siguiente estación de servicio.
- **Servicio de cerrajero:** El servicio para abrir el vehículo si lo ha cerrado y no tiene la llave. Podría ser posible abrir las puertas de su vehículo de manera remota si tiene OnStar. Por cuestiones de seguridad, el conductor debe presentar su identificación antes de que se proporcione el servicio.
- **Arranque de batería con cables:** El servicio para pasar corriente y arrancar una batería descargada.
- ***Mensajes de emergencia:** Transmisión de mensajes telefónicos urgentes.

- ***Llamadas de emergencia:** Llamada a servicios de emergencias.
- ***Asistencia para la localización de distribuidores:** Información relativa a las direcciones y números de teléfono de los distribuidores de Chevrolet.
- **Grúa de emergencia:** Servicio de remolque hasta el distribuidor más cercano si no se puede conducir el vehículo.

Si el vehículo se ve involucrado en un accidente durante un crimen, una infracción administrativa, o alguna infracción de las reglas de tránsito, el servicio de asistencia en el camino no brindará asistencia. Cuando el vehículo no esté accesible para ser remolcado, todas las maniobras requeridas para acceder al vehículo serán por cuenta del propietario.

Si el vehículo está en una ciudad fuera de su ciudad de residencia, el servicio de asistencia en el camino se limita a mover el vehículo al distribuidor más cercano. Si desea que el vehículo sea llevado a otro distribuidor, se le pedirá que cubra la diferencia de costos al momento del servicio.

Si el vehículo no puede ser recibido por el distribuidor Chevrolet más cercano debido a conflictos de horarios, el vehículo será llevado a un lugar seguro, donde permanecerá hasta 48 horas, hasta que pueda llevarse al distribuidor. Si los costos de almacenamiento exceden la cantidad autorizada, el propietario es responsable de pagar la diferencia al momento del servicio. Póngase en contacto con el servicio de asistencia en el camino para obtener información sobre los montos autorizados.

- ***Interrupción del viaje:** Este servicio se le proporciona si no puede continuar utilizando su vehículo durante su viaje, y no es posible realizar la reparación en una concesionaria Chevrolet el mismo día, requiriendo que el vehículo se quede en la concesionaria durante una noche o más. Si esto sucede, además de los servicios previamente enumerados y previa confirmación con el distribuidor, puede elegir entre las siguientes alternativas, dentro de los límites establecidos en las guías del servicio de asistencia en el camino. Si el costo excede el monto autorizado para estos servicios, deberá pagar la diferencia al momento del servicio.

El servicio de asistencia en el camino hará arreglos para una estadía en hotel para todos los ocupantes del vehículo durante hasta dos noches.

Se proveerá un auto rentado durante hasta dos días, y el vehículo debe regresar al destino original, excluyendo vehículos con capacidad de carga mayor a 3.5 toneladas.

Transporte de cortesía: Si prefiere continuar su viaje hacia el destino planeado o volver a su lugar de residencia, y el viaje requiere de más de 8 horas de manejo en carretera, se arreglará el transporte para el conductor y los pasajeros en autobús de primera clase o vuelo en clase turista hacia el destino elegido por asistencia en el camino, dependiendo de la disponibilidad. Aplican restricciones dependiendo de las especificaciones del vehículo.

Si está en la carretera, se le dará el servicio de taxi a la estación de autobuses o aeropuerto más cercano.

- ***Transporte de cortesía para recoger el vehículo:** Transporte para recoger el vehículo después de completar las reparaciones. Una vez que el distribuidor haya informado que el vehículo está reparado, el servicio de asistencia en el

camino proveerá un servicio de ida en autobús o aerolínea comercial (sujeto a disponibilidad) para la persona designada por usted, para recoger el vehículo en el distribuidor si no se encuentra en la misma ciudad que ésta.

*Estos servicios no se proporcionan para residentes de EE.UU o Canadá. El pago de todos los servicios proporcionados en EE.UU. o Canadá es responsabilidad del propietario, y asistencia en el camino reembolsará dichos gastos.

Servicios que no se incluyen en Asistencia en el Camino

Asistencia en el camino no cubre ni reembolsa los servicios siguientes:

- Los eventos causados por fraudes o mala fe del conductor.
- Inmovilización de vehículos debido a circunstancias de fuerza mayor o no previsible, como fenómenos naturales de naturaleza extraordinaria, temblores, erupciones volcánicas y otras tormentas tipo ciclón.

- Inmovilización del vehículo debido a situaciones que surjan de accidentes causados por el conductor del vehículo o terceros. Esto incluye cualquier suceso que cause lesiones físicas al vehículo o los ocupantes provocadas por fuerzas externas.
- Actos de terrorismo, tumultos o acciones de la policía y fuerzas armadas que eviten brindar los servicios en el tiempo adecuado.
- El servicio de comidas, bebidas, llamadas u otros costos extra. Los costos de alojamiento aplican sólo para México, en los términos y condiciones del programa de asistencia en el camino.
- Cualquier daño al vehículo no intencional, derivado de los servicios provistos.
- El costo de la grúa al elegir un distribuidor Chevrolet que está cerca del almacenamiento temporal para el vehículo descompuesto.
- El costo de las maniobras requeridas para llegar al vehículo cuando no está accesible para remolcarlo.
- El costo del combustible provisto.

Los costos de reparación de rutina del vehículo no están cubiertos por el programa de asistencia en el camino. Para más información, consulte la garantía del vehículo nuevo.

Contacto con asistencia en el camino

Los servicios de asistencia en el camino son gratuitos y están disponibles las 24 horas del día, los 365 días del año. Los costos sólo se generan en situaciones que exceden los límites del programa; algunos de los cuales están listados en esta sección.

Para contactar la asistencia en el camino por teléfono, use los números que se listan a continuación:

México

800-466-0811

800-508-0000

Estados Unidos

1-800-222-1020

Canadá

1-800-268-6800

Correo electrónico

asistencia.gmmexico@gm.com

Chevrolet se reserva el derecho de hacer cualquier cambio o discontinuar el programa de Servicio de asistencia en el camino en cualquier momento, sin previa notificación.

Norma de Radiofrecuencia

Este vehículo tiene sistemas que operan en frecuencia de radio que cumple con los requisitos de la NOM-EM-016-SCFI-2015 or NOM-208-SCFI-2016 y el Cuadro Nacional de Atribución de Frecuencias.

La operación de este equipo está sujeta a las siguientes dos condiciones:

1. Es posible que este equipo o dispositivo no cause interferencia perjudicial.
2. Este equipo o dispositivo debe aceptar cualquier interferencia, incluyendo la que pueda causar su propia operación no deseada.

Elaboración de informes sobre defectos de seguridad

Cómo informar defectos de seguridad a General Motors

Además de notificar a la NHTSA (o Transport Canada) en una situación como ésta, notifíquelo también a General Motors.

En los EUA, llame al 1-800-222-1020, o escriba a:

División motores de Chevrolet
Centro de Atención a Clientes de Chevrolet
P.O. Box 33170
Detroit, MI 48232-5170

En Canadá, llame al 1-800-263-3777 (Inglés) o al 1-800-263-7854 (Francés), o escriba a:

General Motors of Canada Company
Centro de servicio al cliente, Código de correo postal: CA1-163-005
1908 Colonel Sam Drive
Oshawa, Ontario L1H 8P7

En México, llame al 800-466-0811 u 800-508-0000.

En otros países de Centro América y el Caribe, llame al 52-555-901-2369.

Grabación de datos y privacidad del vehículo

Grabadoras de datos eventos

Este vehículo está equipado con un Grabador de datos de evento (EDR). El objetivo principal de un registrador de datos de evento (EDR) es registrar, en ciertas situaciones de colisión o similares a una colisión, tales como un despliegue de la bolsa de aire o un impacto con un obstáculo de la carretera, los datos que ayudarán a entender cómo funcionaron los sistemas del vehículo. El EDR está diseñado para registrar los datos relacionados con los sistemas de dinámica y seguridad del vehículo por un periodo corto de tiempo. El EDR en este vehículo está diseñado para registrar datos tales como:

- Cómo operaban diversos sistemas en su vehículo;
- Si los cinturones de seguridad del conductor y pasajero estaban abrochados o no;
- Cuánto estaba presionando el conductor el acelerador o pedal del freno (en caso de haberlo hecho); y,
- A qué velocidad viajaba el vehículo.

Estos datos pueden ayudar a proveer una mejor comprensión de las circunstancias en las cuales ocurren colisiones y lesiones.

Para leer los datos registrados por un EDR se requiere de equipo especial y se necesita acceder al vehículo o al EDR. Además del fabricante del vehículo, otros organismos como las fuerzas y cuerpos de seguridad que tienen el equipo especial pueden leer la información si tienen acceso al vehículo o al EDR.

OnStar

Descripción general OnStar

Descripción general OnStar 294

Servicios OnStar

Emergencias 295

Seguridad 295

Información adicional de OnStar

Información adicional de OnStar 295

Descripción general OnStar

Si está equipado, este vehículo cuenta con un sistema integral que puede conectarse con un Asesor OnStar para obtener servicios de emergencia, seguridad, navegación, conectividad y diagnósticos.



 Botón de comando de voz

 Botón azul OnStar

 Botón de emergencia

Este manual describe funciones de OnStar, que podrían o no ser parte de su vehículo debido a: equipo opcional que no fue comprado con el vehículo; variaciones de modelo; especificaciones del país; funciones y aplicaciones que pueden no estar disponibles en su región; o debido a cambios posteriores a la impresión de este manual.

Consulte la documentación de compra específica para su vehículo, para confirmar las funciones aplicables.



El sistema OnStar no se encuentra disponible en ninguno de los países de la región de Centroamérica y el Caribe.

La luz de estado del sistema OnStar está al lado de los botones OnStar. Si la luz de estado está:

- Verde: El sistema está listo.
- Verde parpadeante: En una llamada.
- Rojo: Indica un problema.

Presione  o llame al 800-083-4994 para hablar con un Asesor.

La funcionalidad del botón de Comando de voz puede variar según el vehículo y la región.

Oprima  para abrir la aplicación OnStar en la pantalla de infoentretenimiento. O presione  para dar comandos de voz a Navegación paso a paso OnStar. Éste requiere el Plan de seguridad, Plan de acceso ilimitado, o Plan de datos ilimitados.

Presione  para conectar con un Asesor para:

- Verificar la información de la cuenta o actualizar la información de contacto.

- Obtener instrucciones de manejo. Requiere el Plan de seguridad, Plan de acceso ilimitado, o Plan de datos ilimitados.
- Recibir Diagnósticos "Por Solicitud" para comprobar los sistemas clave para la operación del vehículo.
- Recibir asistencia en el camino.

Presione  para obtener una conexión prioritaria al Asesor, disponible las 24 horas, los 7 días de la semana para:

- Obtener ayuda en una emergencia.
- Sea un buen ciudadano póngase en contacto con un Asesor para ayudar a alguien que lo necesite.
- Obtener asistencia en climas difíciles u otras situaciones de crisis y encontrar rutas de evacuación.

Servicios OnStar

Emergencias

Con la Respuesta Automática de Accidente, en muchos accidentes, los sensores integrados pueden alertar automáticamente a un Asesor OnStar capacitado que se conecta de inmediato al vehículo para ayudar.

Presione  para una conexión prioritaria con un Asesor OnStar que se puede poner en contacto con proveedores de servicio de emergencia, dirigirlos a su ubicación exacta, y transmitir información importante.

Con Asistencia en crisis de OnStar, Asesores especialmente capacitados están disponibles las 24 horas del día, los 7 días de la semana, para proporcionar un punto central de contacto, asistencia e información durante una crisis.

Seguridad

Si está equipado, OnStar proporciona estos servicios:

- Con Asistencia en el camino, los Asesores pueden localizar un proveedor de servicio cercano para ayudar con una llanta pinchada, pasar corriente a la batería, o un tanque de gasolina vacío.
- Con Asistencia de Vehículos Robados, los asesores OnStar pueden usar el GPS para localizar el vehículo y ayudar a las autoridades a recuperarlo rápidamente.
- Con Bloqueo remoto de ignición, si está equipado, OnStar puede bloquear el arranque del motor.

- Con Desaceleración de vehículos robados, si está equipado, OnStar puede trabajar con las agencias de policía para desacelerar gradualmente el vehículo.

Información adicional de OnStar

Servicio de transferencia

Presione  para solicitar información de elegibilidad para transferencia a cuenta. El Asesor puede cancelar o cambiar la información de la cuenta.

Reactivación para los siguientes propietarios

Presione  y siga las instrucciones para hablar con un Asesor tan pronto como sea posible. El Asesor actualizará los registros del vehículo y explicará las ofertas del servicio OnStar o conectado y las opciones.

Cómo funciona el servicio OnStar

La Respuesta Automática de Accidente, los servicios de emergencia, la asistencia en crisis, la Asistencia de Vehículos Robados, el diagnóstico del vehículo, los Servicios remotos, y la asistencia en el camino están disponibles

en la mayoría de los vehículos. Todos los servicios OnStar no están disponibles en todos los lugares ni en todos los vehículos. Para mayor información, una descripción completa de los servicios OnStar, las limitaciones del sistema, y los términos y condiciones de OnStar, visite www.onstar.com.mx.

OnStar o los servicios conectados funcionan únicamente si su vehículo está en un lugar en el que OnStar tenga convenio con un proveedor de servicio inalámbrico para poder dar el servicio en dicha zona, y si el proveedor de servicio inalámbrico tiene la cobertura, la capacidad de red, la recepción, y la tecnología compatible con OnStar o servicios conectados. Los servicios que incluyen información sobre la ubicación del vehículo no podrán funcionar a menos que haya señal GPS disponible, sin obstrucciones y compatible con el hardware de OnStar. El servicio de OnStar o de conexión podría no funcionar si el equipo de OnStar no está instalado o no se le ha dado el mantenimiento adecuado. Si se agrega, conecta o modifica el equipo o software, los servicios OnStar o de conexión podrían no funcionar. Otros problemas fuera del control de OnStar - tales como colinas, edificios altos, túneles, clima, diseño del sistema eléctrico y la arquitectura del vehículo, daños al vehículo

durante una colisión o exceso de tráfico o sobrecarga de la red de telefonía inalámbrica - pueden evitar el servicio.

Vea *Norma de Radiofrecuencia* ⇨ 292.

El presente servicio es prestado a través de una red pública de telecomunicaciones debidamente autorizada en la República Mexicana.

OnStar.com.mx

El sitio de Internet proporciona acceso a la información de cuenta, permite administrar el servicio OnStar, y permite ver videos de cada servicio. Obtenga los precios del plan de servicio y regístrese para los diagnósticos del vehículo de OnStar. Haga clic en la pestaña "Mi cuenta" en la página de inicio. La navegación y servicios proporcionados del sitio web pueden variar en cada país.

Número de identificación personal de OnStar (NIP)

Se requiere un NIP para acceder a algunos de los servicios de OnStar, como abrir y cerrar las puertas de manera remota y la asistencia de vehículos robados. Se le solicitará que cambie

el NIP la primera vez que hable con un Asesor. Para cambiar el NIP de OnStar, llame a OnStar y proporcione el NIP actual al Asesor.

Garantía

El equipo OnStar podría estar garantizado como parte de la Garantía limitada del vehículo nuevo. El fabricante del vehículo proporciona información detallada de la garantía.

Idiomas

El vehículo puede programarse para responder en varios idiomas. Presione  y pregunte por un Asesor. Los asesores están disponibles en inglés y español.

Problemas potenciales

OnStar no puede realizar Desbloqueo remoto de puerta ni brindar Asistencia de vehículos robados después de que el vehículo haya estado apagado por un periodo prolongado sin un ciclo de ignición. Para averiguar la duración que plica para el vehículo, póngase en contacto con un Asesor OnStar presionando  o llamando al 800-083-4994. Si el vehículo no se ha arrancado por un periodo prolongado de

tiempo, OnStar se puede poner en contacto con Asistencia en el Camino o un cerrajero para ayudar a tener acceso al vehículo.

Sistema de Posicionamiento Global (GPS)

- La obstrucción del GPS podría ocurrir en ciudades grandes con edificios altos, en estacionamientos, en los alrededores de aeropuertos, en túneles, y pasos a desnivel; o en áreas con demasiados árboles. Si las señales GPS no están disponibles, el sistema OnStar debería funcionar para llamar a OnStar. Sin embargo, OnStar podría tener dificultades para identificar la ubicación exacta.
- En situaciones de emergencia, OnStar puede usar la última ubicación de GPS guardada para enviar la ayuda de emergencia.
- La pérdida temporal de GPS podría hacer que se pierda la capacidad de enviar la ruta de navegación paso a paso. El Asesor podría dar una ruta por comandos de voz o podría solicitar llamar nuevamente cuando el vehículo esté en un área abierta.

Antenas celulares y GPS

La recepción celular es necesaria para que OnStar envíe señales remotas al vehículo. No coloque artículos sobre o cerca de la antena para evitar bloquear la recepción celular o de GPS.

Mensaje No es posible conectar con OnStar

Si la cobertura celular es limitada o la red celular ha alcanzado la capacidad máxima, este mensaje podría aparecer. Presione  para intentar llamar nuevamente o intente llamar después de conducir algunos kilómetros hacia alguna otra área de cobertura celular.

Problemas con el vehículo y la energía

Los servicios de OnStar requieren el sistema eléctrico del vehículo, servicio inalámbrico y tecnologías satelitales GPS para estar disponibles y que las funciones tengan un correcto funcionamiento. Estos sistemas podrían no funcionar si la batería está desconectada o descargada.

Equipo eléctrico añadido

El sistema OnStar está integrado en la arquitectura eléctrica del vehículo. No añada ningún equipo eléctrico. El equipo eléctrico añadido podría interferir con la operación del sistema OnStar y hacer que no funcione.

Actualizaciones de software de vehículo

OnStar o GM pueden entregar actualizaciones o cambios de software remotamente al vehículo sin aviso o consentimiento adicional. Estas actualizaciones o cambios pueden mejorar o mantener la seguridad, protección, o la operación del vehículo o los sistemas del vehículo. Las actualizaciones o cambios de software pueden afectar o borrar datos o ajustes que estén guardados en el vehículo, tales como destinos de navegación guardados, o estaciones de radio pre-establecidas. OnStar o GM no son responsables por datos o ajustes afectados o borrados. Estas actualizaciones o cambios también pueden recolectar información personal. Tal recolección se describe en la declaración de privacidad de OnStar o se divulga por separado al momento de la instalación. Estas actualizaciones o cambios también pueden causar que un sistema se comunique

automáticamente con los servidores de GM para recolectar información sobre el estado del sistema del vehículo, identificar si hay actualizaciones o cambios disponibles, o entregar actualizaciones o cambios.

Un acuerdo OnStar activo constituye el consentimiento para estas actualizaciones o cambios de software y el acuerdo de que OnStar o GM pueden entregarlos de forma remota al vehículo.

Privacidad

El responsable del tratamiento de sus datos personales será OnStar de México, S. de R.L. de C.V., con domicilio en Avenida Ejército Nacional No. 843, Colonia Granada, Delegación Miguel Hidalgo, C.P. 11520, México, D.F.

Sus datos personales serán tratados para las siguientes finalidades: (i) para proveerle los servicios que Usted ha solicitado (respuesta automática de accidentes, servicios de emergencia a distancia, asistencia en caso de robo de su vehículo, instrucciones para llegar a su destino); (ii) para mantener actualizados nuestros registros y para que podamos resolver sus consultas; (iii) para solucionar problemas y propósitos de investigación; (iv) para proteger su seguridad y la de

otros; (v) para evitar fraudes o el uso incorrecto del servicio OnStar; (vi) para los casos señalados por la ley o las autoridades; (vii) para llevar a cabo actividades de marketing y actividades promocionales; (viii) para permitir a OnStar, General Motors de México, S. de R.L. de C.V., General Motors LLC y todas las subsidiarias, afiliadas o cualquier sociedad del mismo grupo empresarial al que pertenezca OnStar, llevar a cabo actividades de publicidad (ofrecimiento de productos, servicios e información); y (ix) para prospección comercial y análisis estadísticos y de mercado.

Es importante mencionar que, las finalidades (i), (ii), (iii), (iv), (v) y (vi), dan origen y son necesarias para mantener nuestra relación jurídica. Por otra parte, los propósitos (vii), (viii) y (ix), no dan origen y tampoco son necesarias para mantener nuestra relación jurídica y, por lo tanto, para este propósito, ponemos a su disposición el mecanismo habilitado en nuestro Centro de Atención a Clientes en el teléfono: 800-083-4994 o por medio del correo electrónico: protecciondedatos@gm.com, para que en su caso, pueda manifestar su negativa a que los datos personales sean tratados para los fines señalados en los números (vii), (viii) y (ix).

Para conocer la versión integral del presente aviso de privacidad, visite nuestra página en internet www.onstar.com.mx

OnStar - Reconocimientos de software

Para obtener el código fuente bajo GPL, LGPL, MPL, y otras licencias de fuente abierta, que estén contenidas en este producto, visite <https://opensource.lge.com>. Además del código fuente, todos los términos de licencia referidos, renunciaciones de garantía, y avisos de derechos reservados están disponibles para descarga. Esta oferta es válida por un periodo de tres años después de nuestro último embarque de este producto. Esta oferta es válida para cualquier persona que reciba esta información.

*Provisto a través de LG Electronics Inc., que es exclusivamente responsable de las disposiciones del cumplimiento OSS relacionado.

Servicios conectados

Servicios conectados

Navegación	299
Conectividad	299
Diagnósticos	300

Servicios conectados

Navegación

Presione  para recibir instrucciones Paso a paso. La base de datos de mapas de OnStar se actualiza continuamente. Para la cobertura de los mapas, consulte www.onstar.com.mx.

Navegación Paso a Paso

1. Presione  para conectarse con un Asesor.
2. Las instrucciones solicitadas se descargarán en el vehículo.
3. Siga los comandos guiados por voz.

Conectividad



Los siguientes servicios ayudan a permanecer conectado.

Para la cobertura de los mapas, consulte www.onstar.com.mx.

Hotspot Wi-Fi (si está equipado)

El vehículo puede tener un hotspot Wi-Fi integrado que proporciona acceso a Internet y contenido de red en velocidad 4G. Se pueden conectar hasta siete dispositivos

móviles. Se requiere un plan de datos. Use los controles en el vehículo únicamente cuando sea seguro hacerlo.

1. Para recuperar la información del punto de acceso Wi-Fi, presione  para abrir la aplicación OnStar en la pantalla de infoentretenimiento y luego seleccione Punto de acceso Wi-Fi. En algunos vehículos, toque Wi-Fi o Configuración Wi-Fi en la pantalla.
2. La configuración Wi-Fi mostrará el nombre de hotspot Wi-Fi (SSID), la contraseña, y en algunos vehículos, el tipo de conexión (no conexión de Internet, 3G, 4G), y calidad de señal (pobre, buena, excelente).
3. Para cambiar el SSID o la contraseña, presione  o llame al 800-083-4994 para conectarse con un Asesor. En algunos vehículos, el SSID y la contraseña se pueden cambiar en el menú Hotspot Wi-Fi.

Después de la configuración inicial, el hotspot Wi-Fi de su vehículo se conectará automáticamente a sus dispositivos móviles. Administre el uso de datos encendiendo o apagando Wi-Fi en su dispositivo móvil, utilizando la app móvil myChevrolet, o poniéndose en contacto con un Asesor

OnStar. En algunos vehículos, Wi-Fi también se puede administrar desde el menú Hotspot Wi-Fi.

Aplicación Móvil myChevrolet (si está disponible)

Descargue la aplicación móvil myChevrolet a smartphones Apple y Android compatibles. Los usuarios Chevrolet pueden acceder a los siguientes servicios desde un smartphone:

- Arrancar/parar de forma remota el vehículo, si está equipado en fábrica.
- Bloquear/desbloquear las puertas, si está equipado con seguros automáticos.
- Activar el claxon y las luces.
- Revisar el nivel de combustible del vehículo, la vida del aceite, o la presión de las llantas, si está equipado en fábrica con el Sistema de monitor de presión de llantas.
- Enviar destinos al vehículo.
- Localizar el vehículo en un mapa.
- Encender/apagar el hotspot Wi-Fi del vehículo, administrar ajustes, y monitorear el consumo de datos, si está equipado.
- Localizar un distribuidor y programar el servicio.

- Solicitar Asistencia en el camino.
- Ajustar un recordatorio de estacionamiento con un marcador, tomar una fotografía, realizar una nota y ajustar un temporizador.
- Conectarse con Chevrolet en los medios sociales.

Las características están sujetas a cambio.

Para la información y compatibilidad de la aplicación móvil myChevrolet, visite my.chevrolet.com.mx.

Se puede requerir un plan de servicio OnStar o de conexión activo. Se requiere un dispositivo compatible, arranque remoto instalado en fábrica y seguros eléctricos. Se aplican tarifas de datos. Consulte www.onstar.com.mx respecto a detalles y limitaciones del sistema.

Diagnósticos

OnStar puede realizar una verificación mensual de los sistemas de operación clave de su vehículo, incluyendo el motor, la transmisión, frenos antibloqueo, y otros sistemas principales del vehículo a través de un reporte de diagnóstico mensual. OnStar también puede monitorear la presión de las llantas, si el vehículo está equipado con el Sistema de

monitor de presión de llantas. Si necesita un reporte de Diagnóstico "On Demand", presione  y un Asesor puede ejecutar un diagnóstico.

Índice alfabético

A	
Accesorios y modificaciones.....	215
Aceite	
Luz de presión.....	105
Mensajes.....	114
Motor.....	220
Sistema de duración del aceite del motor.....	222
Actualizaciones	
Software.....	136
Actualizaciones de software.....	136
Acuerdos	
Marcas Registradas y Licencias.....	148
AdBlue.....	173
Luz de advertencia.....	106
Adicional	
Información de OnStar.....	295
Advertencia	
Luces de advertencia.....	126
Luces, medidores e indicadores.....	93
Luz AdBlue.....	106
Precaución y Peligro.....	2
Triángulo.....	84
Zumbadores.....	112
Aire	
Acondicionamiento, Trasero.....	155
Admisión.....	156
Depurador/filtro, Motor.....	224
Operación regular de acondicionamiento.....	157
Aire acondicionado.....	150, 152
Ajustable	
Ventilas de aire.....	155
Ajustes	
Asiento, Impulso inicial.....	25
Almacenamiento	
Áreas del tablero de instrumentos.....	74
Compartimiento de carga.....	12, 79, 80
Consola central.....	78
Debajo del asiento.....	77
Descansabrazos.....	78
Guantera.....	75
Información para cargar el vehículo.....	85, 86
Lentes oscuros.....	77
Portavasos.....	76
Sistema portaequipajes.....	84
Antena	
Mástil fijo.....	138
Multibanda.....	138
Antena fija.....	138
Antena multibanda.....	138
Antirrobo	
Mensajes del sistema de alarma.....	116
Sistema de alarma.....	15
Apple CarPlay y Android Auto.....	145

Armellas de sujeción.....	83
Arranque del motor.....	168
Arranque del vehículo, Remoto.....	7
Arranque y Operación	
Corte de sobre revoluciones.....	170
Asentamiento, vehículo nuevo.....	168
Asientos	
Ajuste eléctrico, delante.....	28
Ajuste, delante.....	26
Almacenamiento debajo del asiento.....	77
Asiento de la tercera fila.....	34
Cabeceras.....	24
Posición, Delantera.....	25
Segunda fila.....	30
Trasera.....	29
Asientos delanteros	
Ajuste.....	26
Asientos de posición del asiento delantero	
Ajuste.....	25
Asistencia al Cliente	
Oficinas.....	288
Asistencia de arranque, Colina.....	185
Asistencia de arranque en subidas	
(HSA).....	185
Asistencia de estacionamiento.....	197
Asistencia en el Camino.....	289
Audio	
Bluetooth.....	139

Automática	
Fluido de transmisión.....	223
Frenado de emergencia (AEB).....	194
Sistema de faros delanteros.....	125
Transmisión.....	176

B

Batería.....	230
Ahorrador de Batería de Iluminación	
Exterior.....	131
Arranque con cables pasacorrente.....	267
Interruptor de desconexión.....	216
Mensajes de voltaje y carga.....	112
Protección de la carga.....	131
Biodiesel.....	206
Bluetooth	
Audio.....	139
Resumen.....	139, 140
Bolsas de aire	
Añadir equipos al vehículo.....	51
Encendido-Apagado de luces.....	99
Interruptor de encendido-apagado.....	50
Luz de encendido-apagado.....	99
Luz de estado.....	98
Reemplazo de partes del sistema	
después de una colisión.....	52
Servicio del vehículos equipados con	
bolsas de aire.....	51

C

Cabeceras.....	24
Caja de transferencia	
Tracción en las cuatro ruedas.....	180
Calefacción.....	150, 152
Cámara	
Visión trasera.....	201
Cambio de la pluma, limpiaparabrisas.....	232
Caminos	
Conducción, húmeda.....	166
Capacidades/especificaciones.....	286
Carga	
Compartimiento.....	12
Luces de compartimiento.....	128
Luz del sistema.....	99
Cargando al vehículo.....	85, 86
Carril	
Advertencia de desvío (LDW).....	202
Luz de advertencia de desvío.....	103
Luz de asistencia de conservación.....	103
Centro.....	241
Centro en línea del propietario.....	288
Cinturón de seguridad de tres puntos.....	39
Cinturones de seguridad.....	36
Avisos.....	97
Cambio después de una colisión.....	43
Cinturón de seguridad de tres puntos.....	39

Cómo usar correctamente los cinturones de seguridad.....	37	Conducción		Convertidor catalítico.....	171
Cuidado.....	42	Ambiente.....	159	Corte de sobre revoluciones.....	170
Uso durante el embarazo.....	42	Caminos mojados.....	166	Cuadro de instrumentos.....	94
Claxon.....	88	Características y consejos de remolque.....	207	Cuándo se deben reemplazar las llantas.....	260
Claxon óptico.....	124	Cuestas y caminos montañosos.....	168	Cubierta	
Cofre.....	217	defensiva.....	160	Asiento trasero.....	81
Colina		Mayor ahorro de combustible.....	160	Cubierta del asiento trasero.....	81
Luz de control de descenso.....	102	Programas electrónicos.....	177	Cubiertas	
Luz de control de descenso (HDC).....	187	Si el vehículo está atascado.....	168	Luces empañadas.....	127
Combustible		Todo terreno.....	164	Cuestas y caminos montañosos.....	168
Aditivos.....	204	Conducción defensiva.....	160	Cuidado Apariencia	
Ahorro, conducción para mejorar.....	160	Conductor		Exterior.....	273
Biodiesel.....	206	Centro de información (DIC).....	108	Interior.....	275
Luz de advertencia de combustible bajo.....	106	Conectividad		Cuidado del vehículo	
Manómetro.....	95	Servicios conectados.....	299	Presión de llantas.....	254
Mensajes del sistema.....	114	Configuraciones.....	146		
Motores diesel.....	204	Consola central		D	
Combustible para motores diesel.....	204	Almacenamiento.....	78	Declaración de frecuencia	
Cómo usar correctamente los cinturones de seguridad.....	37	Control		Radio.....	292
Compartimento para lentes oscuros.....	77	Descenso de pendiente.....	187	Delantero	
Compartimiento		Control Crucero.....	188	Luces para niebla.....	127
Carga.....	79, 80	Luz.....	107	Sistema de frenado de peatón (FPB).....	195
Compartimento de carga.....	79, 80	Mensajes.....	113	Descansabrazos	
Compuerta levadiza.....	12	Control de vehículo.....	160	Almacenamiento.....	78
Con calefacción		Controles		Asiento trasero.....	33
Ventana trasera.....	21	Volante de dirección.....	134	Diagnósticos	
		Convenios de marcas registradas y licencias.....	148	Servicios conectados.....	300

Diesel	
Filtro de gasolina.....	231
Mensajes de Filtro de partículas.....	115
Purga de sistema de combustible.....	232
Dirección.....	164
Ajuste del volante.....	88
Controles del volante.....	134
Mensajes del sistema.....	117
Direccionales, vuelta y cambio de carril.....	126
Dónde poner el sistema de retención infantil.....	58, 64

E

Elaboración de informes sobre defectos de seguridad	
General Motors.....	292
Eléctrico	
Ajuste del asiento.....	28
Espejos.....	17
Protección, batería.....	131
Salidas.....	92
Sobrecarga de sistema.....	242
Ventanas.....	19
Electrónico	
Control de estabilidad (ESC).....	186
Luz indicadora del control de estabilidad (ESC).....	104
Programas de conducción.....	177
Sistemas de control de clima.....	152

Embarazo, uso de cinturones de seguridad.....	42
Embrague, hidráulico.....	223
Emergencia OnStar.....	295
Emergencias	
OnStar.....	295
Enfriamiento.....	150, 152, 155
Entrada sin llave	
Operación de Sistema remoto (RKE).....	4
Equipo, operaciones de remolque.....	211
Especificaciones y capacidades.....	286
Espejos	
Convexos.....	16
Eléctrico.....	17
Espejo retrovisor manual.....	18
Manual.....	17
Plegables.....	17
Retrovisor de atenuación automática.....	19
Retrovisor interior.....	18
Espejos convexos.....	16
Espejos plegables.....	17
Espejos retrovisores.....	18
Atenuación automática.....	19
Estacionamiento.....	170
Freno.....	185
Sobre cosas que se queman.....	170
Estado	
Vehículo.....	109

Evite dispositivos de medios no confiables.....	138
Exterior	
Ahorrador de batería de iluminación.....	131
Controles de luz.....	122

F

Falla, Transmisión automática.....	178
Faros.....	234
Ajuste del rango.....	124
Automática.....	125
Cambiador de luces altas/bajas.....	124
Claxon óptico.....	124
Luces diurnas (DRL).....	125, 236
Luz indicadora de luces altas encendidas.....	107
Recordatorio de luces encendidas.....	107
Reemplazo de focos.....	233
Faros de niebla	
Delantero.....	107
Filtro.....	171
Combustible diesel.....	231
Depurador de aire de motor.....	224
Filtro de partículas diesel.....	171
Fluido de escape	
Diesel, AdBlue.....	173
Fluido de escape diesel	
AdBlue.....	173

Freno	
Luz de advertencia del sistema de freno y embrague.....	101
Líquido.....	228
Mensajes del sistema.....	113
Frenos.....	163, 184, 228
Antibloqueo.....	184
Asistencia del freno.....	185
Automático de emergencia (AEB).....	194
Freno de estacionamiento.....	185
Fusibles.....	243
Bloque de fusibles del compartimiento del motor.....	244
Bloque de fusibles del tablero de instrumentos.....	246

G

Grabadoras de datos eventos.....	292
Guantera.....	75

H

Herramientas.....	249, 251
HVAC (ctrl clima).....	150, 152, 155

I

Identificación del Vehículo	
Placa.....	285
Iluminación	
Control de iluminación.....	128

Entrada.....	130
Salir.....	130
Iluminación de Entrada.....	130
Indicador	
Limitador de velocidad.....	96
Peatón al frente.....	103
Vehículo al frente.....	103
Indicador de peatón al frente.....	103
Indicadores	
Control.....	96
Indicadores y luces de advertencia.....	93
Indicadores de control.....	96
Infoentrenimiento	
Cómo usar el sistema.....	134
Información general	
Cuidado del vehículo.....	215
Remolque.....	206
Servicio y mantenimiento.....	277
Información para cargar el vehículo.....	85, 86
Inmovilizador.....	16
Luz.....	106
Inspección	
Múltiples puntos de vehículo.....	281
Inspección de vehículo de múltiples puntos (MPVI).....	281
Interior	
Espejos retrovisores.....	18
Intermitentes de advertencia de peligro....	126

Interrupción de la fuente de alimentación.....	178
Interrupción, desconexión de batería.....	216
Interrupción	
Encendido-Apagado de bolsas de aire....	50
Introducción.....	1, 132

L

Lámpara indicadora de falla.....	100
Lámparas de la visera contra el sol.....	130
Limpiaaparabrisas	
Lavador trasero.....	91
Reemplazo de cuchilla.....	232
Limpieza	
Cuidado exterior.....	273
Cuidado interior.....	275
Líquido	
Frenos.....	228
Lavador.....	227
Transmisión automática.....	223
Líquido del lavaparabrisas.....	227
Líquidos y lubricantes recomendados.....	282
Llantas	
Cambio de ruedas.....	261
Cuándo se deben reemplazar las llantas.....	260
Designaciones.....	253
Funcionamiento de monitor de presión.....	256

Mensajes.....	117	Cortesía.....	128	Señal direccional delantera.....	236
Presión.....	254	Cubiertas empañadas.....	127	Sistema de carga.....	99
Rotación.....	260	Diurnas (DRL).....	125, 236	Sistema de control de presión de llantas.....	105
Sistema de monitoreo de presión.....	254	En reversa.....	127	Sistema de control de tracción (TCS).....	105
Llantas y ruedas.....	253	Encendido-Apagado de bolsas de aire.....	99	Tracción en las cuatro ruedas.....	102
Llaves.....	3	Estado de las bolsas de aire.....	98	Visera contra el sol.....	130
Luces		Indicador de distancia de seguimiento.....	104	Luces, advertencia de peligro.....	126
Advertencia de combustible bajo.....	106	Indicador de falla (Revise el motor).....	100	Luces de cortesía.....	128
Advertencia de salida de carril.....	103	Inmovilizador.....	106	Luces de niebla	
Advertencia del Sistema de Control de Tracción (TCS).....	104	Lectura.....	129	Frontal.....	127
Advertencia del sistema de freno y embrague.....	101	Luces altas encendidas.....	107	Reemplazo de focos.....	236
Advertencia del sistema de frenos antibloqueo (ABS).....	102	Luces traseras.....	237, 238	Luces de operación diurna (DRL).....	125, 236
Ahorrador de Batería de Iluminación Exterior.....	131	Luz de advertencia AdBlue.....	106	Luces de reversa.....	127
Ajuste del rango de los faros delanteros.....	124	Luz de control de velocidad constante.....	107	Luces empañadas.....	127
Asistencia de conservación de carril.....	103	Luz de niebla delantera.....	107	Luces lectura.....	129
Aviso encendido.....	107	Luz indicadora de remolque.....	107	Luces traseras.....	237, 238
Cambiador de luces altas/bajas.....	124	Luz indicadora del control de estabilidad electrónica (ESC).....	104	Luz de advertencia de combustible bajo....	106
Cambio a una marcha superior.....	102	Medidores e indicadores.....	93	Luz de apagado del control de estabilidad electrónica (ESC).....	104
Claxon óptico.....	124	Mensajes.....	115	Luz de cambio a una marcha superior.....	102
Compartimiento de carga.....	128	Niebla delantero.....	127	Luz de control	
Control de descenso de pendiente.....	102	Placa de matrícula.....	241	Descenso de pendiente.....	102
Control de estabilidad electrónico (ESC) apagado.....	104	Pre calentamiento.....	105	Luz de pre calentamiento.....	105
Controles de exterior.....	122	Presión de aceite del motor.....	105	Luz de salida.....	130
		Recordatorios de cinturón de seguridad.....	97	Luz de sistema de monitoreo de presión de llantas.....	105
		Revise el motor (Indicador de falla).....	100	Luz indicadora de distancia de seguimiento.....	104

Luz indicadora de luces altas encendidas..... 107
 Luz Revise el motor (Indicador de falla).... 100

M

Manómetro
 Combustible..... 95
 Direccional..... 97
 Luces de advertencia e indicadores..... 93
 Odómetro..... 95
 Odómetro del viaje..... 95
 Tacómetro..... 95
 Temperatura del refrigerante del motor..... 96
 Velocímetro..... 95

Mantenimiento
 Operación regular del aire acondicionado..... 157

Manual
 Espejos..... 17
 Fluido de transmisión..... 223
 Modo..... 177
 Transmisión..... 178

Medios
 Evitar dispositivos no confiables..... 138

Mensajes
 Aceite mot..... 114
 Filtro de partículas diesel..... 115
 Llanta..... 117

Llave y seguro..... 115
 Luz..... 115
 Potencia del motor..... 114
 Puerta entreabierta..... 113
 Recordatorio del vehículo..... 118
 Sistema de alarma antirrobo..... 116
 Sistema de bolsas de aire..... 116
 Sistema de combustible..... 114
 Sistema de detección de objetos..... 116
 Sistema de dirección..... 117
 Sistema de Enfriamiento del Motor..... 113
 Sistema de frenos..... 113
 Sistemas de control de recorrido..... 116
 Transmisión..... 117
 Vehículo..... 111
 Velocidad del vehículo..... 119
 Voltaje y carga de la batería..... 112

Mensajes de llave y bloqueo..... 115

Mensajes del sistema de detección de objetos..... 116

Monóxido de carbono
 Compuerta levadiza..... 12
 Emisiones del motor..... 171
 Puerta trasera..... 14

Motor
 Arranque..... 168
 Combustible diesel..... 204
 Depurador/Filtro de aire..... 224
 Escape..... 171

Luz de motor (Indicador de falla)..... 100
 Luz de presión de aceite..... 105
 Medidor de temperatura de refrigerante..... 96
 Mensajes de potencia..... 114
 Mensajes del aceite..... 114
 Mensajes del sistema de enfriamiento..... 113
 Refrigerante..... 224
 Sistema de vida del aceite..... 222
 Sobrecalentamiento..... 225
 Ventilador..... 226
 Visión general del compartimiento..... 219

N

Navegación
 Servicios conectados..... 299

Neumáticos y ruedas
 Diferentes tipos..... 261

Niños Mayores, Asientos de seguridad..... 52

O

Odómetro..... 95
 Viaje..... 95
 Odómetro del viaje..... 95

OnStar
 Información adicional..... 295
 Resumen..... 294

P

Palanca selectora.....	176
Pantallas	
Transmisión automática.....	176
Parabrisas	
Limpiador/lavador.....	89
Partes de reemplazo	
Bolsas de aire.....	52
Peligro, Advertencia, y Precaución.....	2
Personalización	
Vehículo.....	119
Placa de identificación.....	285
Portavasos.....	76
Precaución, Peligro, y Advertencia.....	2
Procedimiento de Satisfacción al	
Cliente.....	287
Profundidad de la rodada.....	259
Programa de asistencia, en el camino.....	289
Programa de mantenimiento.....	278, 279
Líquidos y lubricantes	
recomendados.....	282
Puente	
Arranque.....	267
Puerta	
Mensajes de puerta entreabierta.....	113
Puertas traseras.....	12
Seguros de puerta manuales.....	9
Sistema central de seguros.....	9

Puerta trasera.....	14
Puerto	
USB.....	139
Puerto USB.....	139
Purga	
Sistema de combustible diesel.....	232

R

Radio	
Declaración de frecuencia.....	292
Radio AM-FM.....	136
Recepción.....	137
Radio AM-FM.....	136
Reemplazo	
Partes del sistema del cinturón de	
seguridad después de una colisión.....	43
Sistema de bolsas de aire.....	52
Reemplazo de focos.....	233
Faros.....	234
Lámparas iluminadoras de placa.....	241
Luces para niebla.....	236
Luces traseras.....	237, 238
Luces, Direccionales Delanteras.....	236
Luz de alto centrada montada en alto	
(CHMSL).....	241
Reenviar	
Sistema de alerta de colisión (FCA).....	192

Refrigerante	
Medidor de temperatura del motor.....	96
Motor.....	224
Registradores de datos, Eventos.....	292
Remolque	
Características de conducción.....	207
Control de balanceo (TSC).....	211
Control de balanceo del remolque	
(TSC).....	211
Equipo.....	211
Información general.....	206
Luz indicadora.....	107
Otro vehículo.....	271
Remolque.....	210
Remoto	
Arranque de vehículo.....	7
Operación de sistema de entrada sin	
llave (RKE).....	4
Sistema de entrada sin llave (RKE).....	4
Reporte de defectos de seguridad	
General Motors.....	292
Restricciones para niños	
ISOFIX.....	68, 70
Niños Mayores.....	52
Sistemas.....	53
Sujeción.....	72
Restricciones que aseguran al niño.....	72
Resumen.....	133
Revisión del sistema de seguridad.....	42

Rodaje de vehículo nuevo..... 168
 Rotación, llantas..... 260
 Ruedas
 Reemplazarlo..... 261
 Ruedas y llantas..... 253

S

Salidas
 Eléctrico..... 92
 Seguridad
 OnStar..... 295
 Seguridad OnStar..... 295
 Seguros
 Protección de bloqueo..... 12
 Puerta manual..... 9
 Sistema central de seguros..... 9
 SEÑAL DE GIRO..... 97
 Señales de giro y cambio de carril..... 126
 Servicio
 Accesorios y modificaciones..... 215
 Mantenimiento, Información
 general..... 277
 Realizar usted mismo el trabajo..... 216
 Sistemas de control de clima..... 150
 Servicio de la bolsa de aire..... 51
 Servicios conectados
 Conectividad..... 299
 Diagnósticos..... 300
 Navegación..... 299

Sistema
 Alerta de colisión frontal (FCA)..... 192
 Bolsa de aire..... 43
 Indicación de distancia de
 seguimiento..... 203
 Portaequipajes..... 84
 Sistema central de seguros..... 9
 Sistema de alarma
 Antirrobo..... 15
 Sistema de bolsas de aire..... 43
 ¿Cómo se activa una bolsa de aire?..... 48
 ¿Cuándo se debe inflar una bolsa de
 aire?..... 47
 ¿En dónde están las bolsas de aire?..... 45
 ¿Qué observará después de que se
 infle una bolsa de aire?..... 48
 ¿Qué provoca que se infle una bolsa
 de aire?..... 48
 Verificar..... 52
 Sistema de enfriamiento
 Mensajes del motor..... 113
 Sistema de frenado
 Peatón al frente (FPB)..... 195
 Sistema de frenos antibloqueo (ABS)..... 184
 Luz de advertencia..... 102
 Sistema de indicación de distancia de
 seguimiento..... 203
 Sistema de monitoreo, presión de las
 llantas..... 254

Sistema eléctrico
 Bloque de fusibles del
 compartimento del motor..... 244
 Bloque de fusibles del tablero de
 instrumentos..... 246
 Fusibles..... 243
 Sistemas anti robo
 Inmovilizador..... 16
 Sistemas de control de clima..... 150
 Aire acondicionado..... 150
 Calentamiento..... 150
 Electrónico..... 152
 Sistema de aire acondicionado
 trasero..... 155
 Sistemas de control de recorrido
 Control electrónico de estabilidad
 (ESC)..... 186
 Mensajes..... 116
 Sistemas de Restricción para Niños
 ISOFIX..... 68, 70
 Sistemas de seguridad
 Dónde colocar..... 58, 64
 Sobrecalentamiento, motor..... 225

T

Tablero de instrumentos
 Compartimento..... 74
 Tacómetro..... 95

Techo	
Sistema de bastidor.....	84
Teléfono	
Apple CarPlay y Android Auto.....	145
Bluetooth.....	139, 140
Todo terreno	
Conducción.....	164
Tomas de aire fijas.....	156
Tracción	
Luz de advertencia del sistema de control.....	104
Luz del Sistema de Control (TCS) apagada.....	105
Sistema de control (TCS).....	186
Tracción en las cuatro ruedas.....	180
Luz.....	102
Transmisión	
Automática.....	176
Líquido, automático.....	223
Líquido, manual.....	223
Manual.....	178
Mensajes.....	117
Pantalla.....	176
Transmisión automática	
Falla.....	178
Interrupción de la fuente de alimentación.....	178
Modo manual.....	177
Palanca selectora.....	176

Pantalla de la transmisión.....	176
Programas electrónicos de conducción.....	177
Transporte de vehículo deshabilitado.....	269
Tras	
Asientos.....	29
Cámara de visión (RVC).....	201
Descansabrazos de asiento.....	33
Lavador/limpiador de ventana.....	91
Puertas.....	12
Sistema de aire acondicionado.....	155
Ventana con calefacción.....	21
Triángulo, Advertencia.....	84

U

Uso	
Este manual.....	1
Sistema de Infoentrenamiento.....	134

V

Vehículo	
Arranque remoto.....	7
Control.....	160
Estado.....	109
Indicador al frente.....	103
Mensajes.....	111
Mensajes de velocidad.....	119
Mensajes recordatorios.....	118

Número de Identificación (VIN).....	284
Personalización.....	119
Remolcando otro vehículo.....	271
Vehículo atascado.....	168
Vehículo deshabilitado	
Transporte.....	269
Velocidad	
Indicador de limitador.....	96
Limitador.....	190
Velocímetro.....	95
Ventanas	
Con calefacción, trasera.....	21
Eléctrico.....	19
Ventilación	
Aire ajustable.....	155
Tomas de aire fijas.....	156
Ventilador	
Motor.....	226
Viseras.....	22

Z

Zumbadores	
Advertencia.....	112



NÚMERO DE PARTE. 85625378 A

